



TI-*nspire*[™]

开始使用 TI-Nspire[™] Navigator[™] Teacher Software

本指导手册适用于 TI-Nspire[™] 软件 3.9 版本。要获得最新版本的文档，请访问 education.ti.com/guides。

重要信息

除非在程序附带的《许可证》中明示声明，否则 **Texas Instruments** 不对任何程序或书面材料做出任何明示或暗示担保，包括但不限于对某个特定用途的适用性和适用性的暗示担保，并且这些材料均以“原样”提供。任何情况下，**Texas Instruments** 对因购买或使用这些材料而蒙受特殊、附带、偶然或连带损失的任何人都不承担任何责任。无论采用何种赔偿方式，**Texas Instruments** 的唯一且排他性义务不得超出本程序许可证规定的数额。此外，对于任何其他方因使用这些材料而提起的任何类型的索赔，**Texas Instruments** 概不负责。

许可证

请查阅安装于 **C:\Program Files\TI Education\<TI-Nspire™ Product Name>\license** 中的完整许可证。

Adobe®, Mac®, Microsoft®, PowerPoint®, SMART® Notebook, Vernier DataQuest™, Windows®, Windows®, 和 Windows® XP 是其各自所有者的商标。

© 2011 - 2014 Texas Instruments Incorporated

表的内容

重要信息	2
设置 TI-Nspire™ Navigator™ Teacher Software	9
准备工作	10
对底座进行充电	11
更新手持设备操作系统	13
连接 TI-Nspire™ Navigator™ 无线接收平台	15
确认手持设备的操作系统版本	18
命名班级网络	19
在网络中添加无线客户端	23
将手持设备连接到无线收发模块	27
连接手持设备到底座	28
创建和管理教师帐户	31
从手持设备登录到 TI-Nspire™ Navigator™ 系统	33
存放无线收发模块和底座	36
使用 TI-Nspire™ 网络管理员	36
疑难解答	43
TI-Nspire™ Navigator™ Teacher Software 快速入门	45
浏览 TI-Nspire™ Navigator™ Teacher Software	46
浏览工作区	48
浏览状态栏	48
更改语言	49
跟踪与报告系统使用	51
创建 SessionLogs 文件夹	51
管理会话日志	52
打包并发送会话日志	54
使用内容工作区	55
深入了解内容工作区	55
深入了解资源窗格	56
使用预览窗格	57
访问计算机内容	59
使用快捷方式	61
使用链接	62
使用网络内容	64

将文件发送到班级	68
使用已连接的手持设备	71
查看已连接的手持设备上的内容	71
理已连接的手持设备上的文件	73
将文件发送至手持设备	75
检查操作系统更新	77
安装操作系统更新	78
重命名手持设备	80
使用确定选定项目查找手持设备	81
使用班级工作区	83
添加班级	83
添加学生至班级	88
从班级中删除学生	91
更新班级花名册	91
管理班级	94
开始和结束班级会话	95
更改学生视图	96
排列座位表	97
检查学生登录状态	98
对学生 信息 进行排序	98
更改分配给学生的班级	99
更改学生名称和标识符	100
将学生移动到其他班级	102
将学生复制到其他班级	102
深入了解班级记录	103
将文件发送到班级	104
从学生处收集文件	107
管理自发操作	110
将文件保存到活动统计记录	111
从班级文件夹中删除文件	111
检查文件传送的状态	112
取消文件传送	113
查看文件属性	113
重置 学生密码	114
截屏	117
访问 屏幕截图	117

使用“ 截取班级 ”	118
设置截取班级的教师首选项	119
设置截取班级时的视图选项	119
创建学生 屏幕堆栈	122
比较选定的 屏幕	123
使用 设为演示者	123
使用 截取班级时保存屏幕	123
打印 截取的屏幕	125
使用 截取页面	125
使用 截取所选手持设备的屏幕截图	126
查看 截取的屏幕	127
保存 截取的页面和屏幕	127
复制和粘贴 屏幕	129
使用实时演示器	131
隐藏和显示学生姓名	131
隐藏和显示演示者 图形计算器	132
查看 按键历史记录	133
仅显示 图形计算器屏幕	134
记录 实时演示	135
停止 实时演示器	136
使用文档工作区	137
浏览文档工作区	137
使用“ 文档工具箱 ”	138
浏览文档工具	138
浏览 页面检视器	139
浏览 TI-SmartView™ 功能	140
浏览 内容浏览器	141
浏览 实用工具	143
使用工作区	145
更改文档 设置	146
更改 图形&几何设置	147
使用 Teacher Software 中的问题	151
了解 问题工具	152
使用 教师工具面板	153
了解 配置工具	154
设置文本和对象格式	155

为 问题 添加图片	155
添加 问题	156
调查学生	173
打开 快速调查 工具	174
发送 快速调查	175
停止 调查	175
重新发送调查	176
将 调查 发送给缺失的学生	176
保存 调查	176
查看 调查结果	177
处理 TI-Nspire™ 文档	179
创建新的 TI-Nspire™ 文档	179
打开现有文档	180
保存 TI-Nspire™ 文档	181
删除文档	182
关闭文档	182
格式化文档中的文本	183
在文档中使用颜色	184
设置 页面大小和文档预览	185
处理多个文档	186
使用应用程序	187
选择和移动页面	190
处理 问题 和页面	192
打印文档	194
查看文档属性和版权 信息	195
处理 PublishView™ 文档	197
创建新的 PublishView™ 文档	197
保存 PublishView™ 文档	201
浏览文档工作区	203
处理 PublishView™ 对象	206
处理 TI-Nspire™ 应用程序	212
处理 问题	215
组织 PublishView™ 工作表	217
使用缩放	222
添加文本到 PublishView™ 文档	223
使用 PublishView™ 文档中的超链接	225

使用图像	231
处理视频文件	233
转换文档	235
打印 PublishView™ 文档	236
使用审阅工作区	239
使用“审阅工具箱”	239
浏览数据视图窗格	244
打开文档进行审阅	247
查看数据	249
更改高宽比	251
整理答案	251
隐藏和显示答案	256
将答案标记为正确或错误	258
添加教师数据	263
保存到活动统计工作区	266
将数据另存为新文档	267
使用活动统计工作区	269
浏览作业窗格	269
浏览工作区视图	269
将项目保存至“活动统计工作区”	272
将项目导入活动统计工作区	273
编辑得分	273
导出结果	275
对“活动统计工作区”中的 信息 进行排序	277
打开其他工作区中的活动统计项目	277
打开主文档	279
添加主文档	279
重新分配活动统计项目	280
从学生处收集丢失的文件	280
将丢失的文件发送给学生	280
重命名活动统计项目	280
从“活动统计”中删除列	281
从活动统计中删除单个文件	281
文件类型选项总结	281
使用图像	283
使用软件中的图像	283

编写 Lua 脚本	287
脚本编辑器概述	287
脚本编辑器界面	287
使用工具栏	288
插入新脚本	290
编辑脚本	291
更改查看选项	291
设置最低 API 级别	292
保存脚本程序	292
插入图片	293
设置脚本权限	293
调试脚本	294
监管信息	295
警告声明	295
中国 SRRC CMIIT 验证	295
安全交流电适配器操作的重要信息	296
Texas Instruments 支持与服务	298
维修和保修信息	298
索引	299



设置 TI-Nspire™ Navigator™ Teacher Software

TI-Nspire™ Navigator™ 系统提供**设置**无线教室网络所需的硬件和软件工具。在无线教室环境下，TI-Nspire™ Navigator™ Teacher Software 可允许您：

- 使用**快速调查**将**调查**发送给您的学生，接收学生对**调查**的回答，以及查看学生的**调查结果**。
- 使用**屏幕截图**以自动或以特定的时间间隔**截取**学生手持**设备**或计算机**屏幕**。
- 使用**实时演示器**以使您如同在您的手持**设备****屏幕**或学生手持**设备****屏幕**上执行时一样地来显示工作。
- 使用**审阅工作区**以使您收集和批阅学生作业，在学生回答问题**后****实时**查看结果，并分析整个班级或个别学生的数据。

关于硬件

依据教室要求，TI-Nspire™ Navigator™ 系统可能包括创建计算机能够与**学生手持设备**进行**通信**的无线**通信**网络时所需的以下硬件：

硬件名称	图片	使用
TI-Nspire™ 无线网络卡	 A yellow wireless network card with a white antenna and a small white antenna icon on the top surface.	连接至 TI-Nspire™ CX 和 TI-Nspire™ CX CAS 手持 设备 以启用 2.4GHz 频段的无线 通信 。
TI-Nspire™ CX 无线网络卡 - v2	 A yellow wireless network card with a white antenna and a small white antenna icon on the top surface, with 'v2' printed on the bottom right.	连接至 TI-Nspire™ CX 和 TI-Nspire™ CX CAS 手持 设备 以启用 2.4GHz 或 5GHz 频段的无线 通信 。

硬件名称	图片	使用
TI-Nspire™ Navigator™ 无线 底座		连接至所有 TI-Nspire™ CX 和 TI-Nspire™ 手持设备以启用 2.4GHz 频段的无线通信。
TI-Nspire™ Navigator™ 无线 接收平台		连接至教师计算机以提供 2.4GHz 无线通信链接。
TI-Nspire™ CX Navigator™ 无线 接收平台		连接至教师计算机以提供 2.4GHz 或 5GHz 无线通信链接。

准备工作

在首次启用新版本的 TI-Nspire™ Navigator™ Teacher Software 时，会显示 TI-Nspire™ Navigator™ 系统启动向导，以指导您自动设置无线教室。开始无线设置步骤之前：

- 确保您已安装并激活计算机上的 TI-Nspire™ Navigator™ Teacher Software。
- 如果使用 TI-Nspire™ Navigator™ 无线底座，请确保每个底座均已充电( LED 为稳定琥珀色或稳定绿色)。
注:如果您使用 TI-Nspire™ 无线收发模块，则不需要对其进行充电。无线网络卡是由手持设备供电。
- 断开计算机上的 TI-Nspire™ Navigator™ 无线接收平台或 TI-Nspire™ CX Navigator™ 无线接收平台。

系统自动启动

启用软件时，启动向导将指导您完成以下所需的步骤：

- 将学生和教室的所有手持设备更新至最新版本的操作系统。手持设备上的操作系统必须与计算机上安装的软件版本匹配。
重要信息！更新操作系统时，手持设备必须使用 USB 线或 TI-Nspire™ CX 集成管理平台与计算机相连。
- 连接无线接收平台，更新无线接收平台固件(如需要)。
- 命名班级网络。
- 为无线接收平台选择一个通道(如必要)。
- 添加无线客户端至班级网络。
- 创建班级网络配置的备份。

对底座进行充电

TI-Nspire™ Navigator™ 无线底座包含充电电池。在班级中使用之前，您必须整夜对电池进行充电。底座充满电后，在连续使用的情况下可工作一整天。您应该每晚对其进行充电。

TI-Nspire™ Navigator™ 底座充电器可容纳一到五个底座。将底座放在充电器中之后，它们将同时充电，直到所有底座都充满电。如果电池已完全放电，可能需要多达 12 小时才能将电池充满电。



注：即使电池留在充电集成管理平台中的时间超过充满电所需的时间，也不会损坏电池。此外，对电池进行充电之前不必完全放电。

确保您有足够的(3-4个)电源插座可供设备使用。如有必要，请购买可提供足够的接地插座的接线板。

1. 将 AC9940 电源适配器线较小的一端插入到充电器的电源插口中。

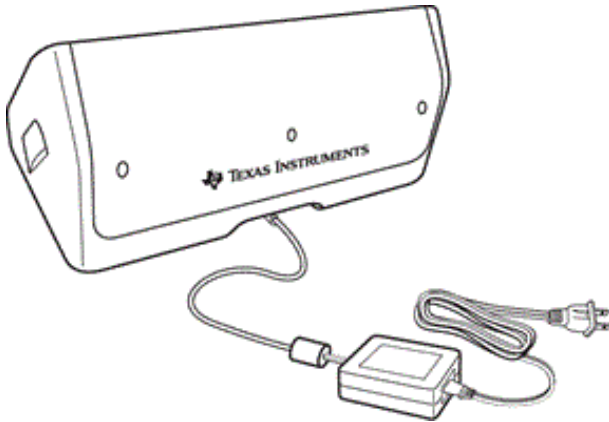

2. 将适配器的另一端插入到电源插座中。
3. 将每个 TI-Nspire™ Navigator™ 底座插入到 TI-Nspire™ Navigator™ 底座充电器中。确保 LED 为琥珀色。

注：您可以使用 AC9926 适配器(单独销售)对单个无线底座进行充电。

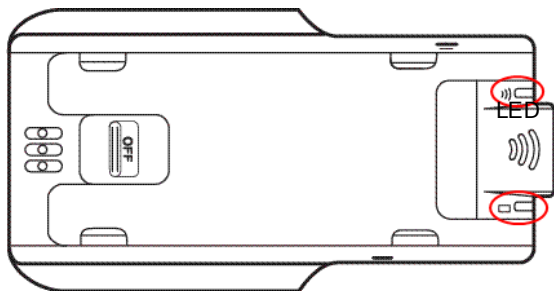

检查 LED

每个 TI-Nspire™ Navigator™ 无线底座顶部都有两个 LED(小灯) 闪烁或变色以指示各种操作或状态。



 LED 指示网络活动。  LED 指示电池充电状态。

底座仍在 TI-Nspire™ Navigator™ 底座充电器中时：

- 稳定琥珀色的  LED 表示无线底座当前正在充电。
- 稳定红色的  LED 表示无线底座与充电器接触不良。重新固定底座以便其接触良好，LED 将变为琥珀色。
- 稳定绿色的  LED 表示无线底座已充满电。

更新手持设备操作系统

在安装或更新 TI-Nspire™ Navigator™ Teacher Software 时，首次启用软件会打开“启动”对话框。您**必须**将所有的学生和教室手持设备更新至最新版本的操作系统。

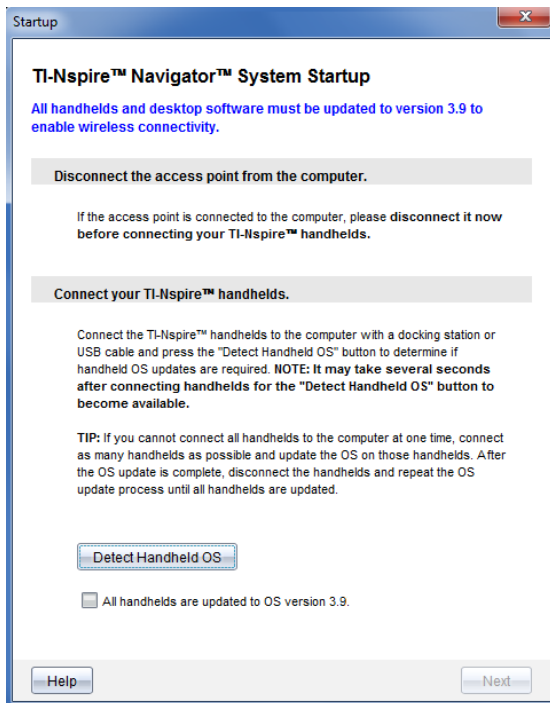

完成以下步骤以确保所有手持设备都得到更新。

1. 如果已连接至计算机，断开与无线接收平台的连接。
2. 将手持设备连接至计算机。

必须使用 USB 线缆来连接手持设备，或者使用 TI-Nspire™ 集成管理平台来连接多台手持设备。

3. 单击检测手持设备的操作系统。
 - 如果所有已连接手持设备的操作系统符合软件版本，则显示“手持设备操作系统更新”对话框，提示您所有手持设备已为最新。单击关闭返回至“启动”对话框。
 - 如果已连接手持设备的操作系统不是最新，则显示“手持设备操作系统需要更新”对话框。单击更新操作系统。
“添加到传送列表”对话框随即打开。

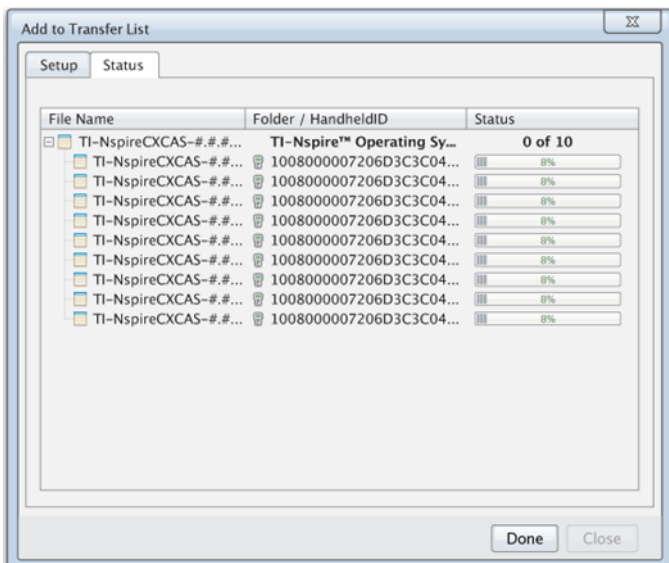

匹配的操作系统文件被传送到已连接设备。可以同时更新 TI-Nspire™ CX 手持设备和 TI-Nspire™ 手持设备。若无法一次性将所有手持设备与计算机连接，请连接尽可能多的手持设备并更新这些设备的操作系统。操作系统更新完成后，断开手持设备连接并重复操作系统更新流程，直到更新完所有手持设备。连接手持设备后，软件会检测所需操作系统并开始传送。

- 所有手持设备都得到更新后，单击**完成**来停止传送过程。
 - “添加操作系统传送列表”关闭。
 - 显示“启动”对话框。

4. 选择**我的所有手持设备都已更新至 3.9 版**复选框。

5. 单击**下一步**。

显示“连接 无线接收平台”对话框。

连接 TI-Nspire™ Navigator™ 无线接收平台

所有手持设备上的操作系统更新完成之后，系统启动的下一步是连接无线接收平台。将无线接收平台连接到计算机后，无线接收平台即加电并可与无线网络卡和底座通信。

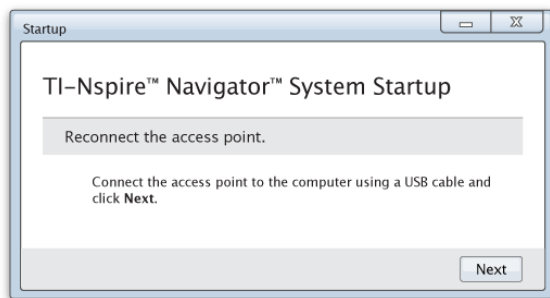

1. 使用 USB 线将无线接收平台与计算机连接。
 - a) 将 USB 线缆较小端连接到无线接收平台。

将无线接收平台直接连接到计算机。不要将无线接收平台连接至 USB 集线器或集成管理平台。
 - b) 将另一端连接到计算机上的 USB 端口。
 - c) 确保无线接收平台电源灯亮起。指示灯表示无线接收平台是否通过计算机供电。信号灯表示无线连接活动。



TI-Nspire™ Navigator™ 无线接收平台 TI-Nspire™ CX Navigator™ 无线接收平台

注: 如果软件不能在一分钟内检测到连接的无线接收平台，则显示错误信息。关闭错误信息，然后断开连接并重新连接无线接收平台。

2. 单击下一步。

软件检测无线接收平台类型并检查无线接收平台的固件版本。如果有更新的固件版本可用，则软件会更新固件。

注: 软件检测无线接收平台最多可能要用 60 秒钟。

重要信息！ 更新完成之前，请勿停止更新进程或断开无线接收平台。
更新完成时，软件检查无线接收平台以查找**已配置**的教室网络。

- 如果存在教室网络，软件会提示您继续使用当前**设置**或进行更改。

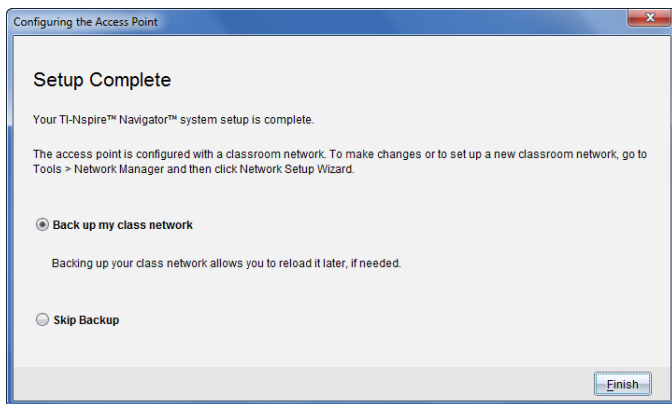

- 如果不存在教室网络，软件使用向导指导您完成“**班级网络设置**”。

3. 选择**备份我的班级网络**来为教室网络配置保存备份。

保存的**网络信息内容**包括无线客户端 ID 列表、网络名称和无线接收平台上选择的通道和国家。

保存的**网络配置信息**可在以后使用网络管理员**重新载入**。文件默认保存在 **My Documents/TI-Nspire/Navigator Network** 文件夹。

要放弃保存备份而直接结束，请选择**跳过备份**。

4. 单击**结束**以完成**设置**。

注：您可以随时使用网络管理员来**设置**网络或编辑现有网络。

疑难解答

如果固件更新失败，则显示“操作系统 **警告**”对话框。

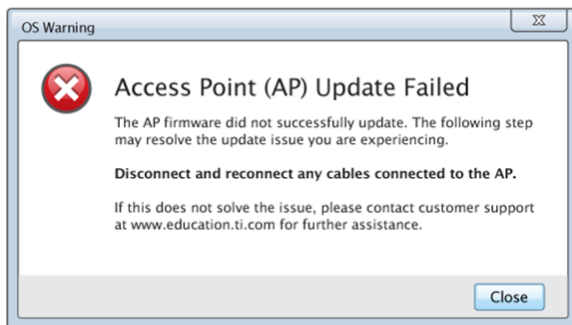

要解决此问题，尝试断开连接到无线接收平台的任何接线并重新连接，软件会自动开始更新流程。如果此方法不能解决问题，请联系客户支持。

确认手持设备的操作系统版本

如果启动时没有更新手持设备，向导会提示您确认教室和学生的手持设备已更新至最新版本的操作系统。手持设备的操作系统版本必须与软件版本匹配之后才可以设置班级网络。



要检查手持设备上的操作系统版本，

1. 按  on 打开手持设备。

2. 选择**设置 > 状态**以打开“手持设备状态”窗口。

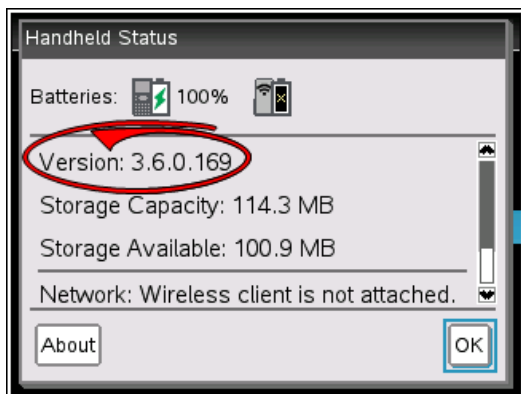

3. 确保手持设备上的操作系统与计算机上的软件版本匹配。
 - 如果操作系统版本为最新，请选择**是**。
 - 如果操作系统版本不是最新，请选择**否**。
4. 单击**下一步**。
 - 如果操作系统版本不是最新，则显示“必须更新手持设备的操作系统”对话框。单击**更新操作系统**以打开“添加操作系统 传送工具”并更新手持设备。
 - 如果操作系统版本为最新，则显示“班级网络名称”对话框，然后您可用继续**设置**班级网络。

命名班级网络

显示“班级网络名称”对话框时，依据以下步骤来完成班级网络命名。

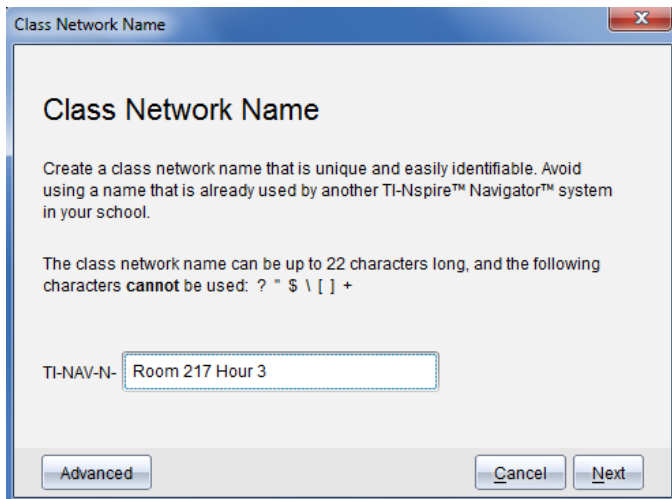



1. 在 TI-NAV-N 字段中，输入您为班级网络指定的名称。
请使用简单易记且方便识别的唯一名称。班级网络名称最长为 22 个字符。名称可由字母、数字和空格组成；但不能包含特殊字符，例如 ? " \$ \ [] +。
2. 单击**下一步**来首次配置无线接收平台。
—或—
3. 单击**高级**来选择不同频段或操作通道。

- 如果 TI-Nspire™ Navigator™ 无线接收平台
您可以选择不同的操作通道。

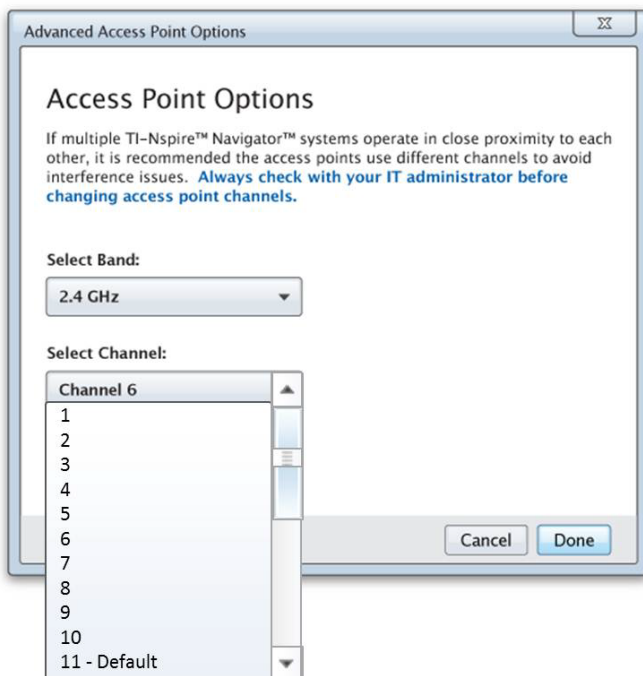

已连接，



- 如果 TI-Nspire™ CX Navigator™ 无线接收平台  已连接，您可以选择 2.4GHz 频段或 5GHz 频段，也可以选择不同的操作通道。

注：所选的可用操作通道依据安装的软件版本而异。

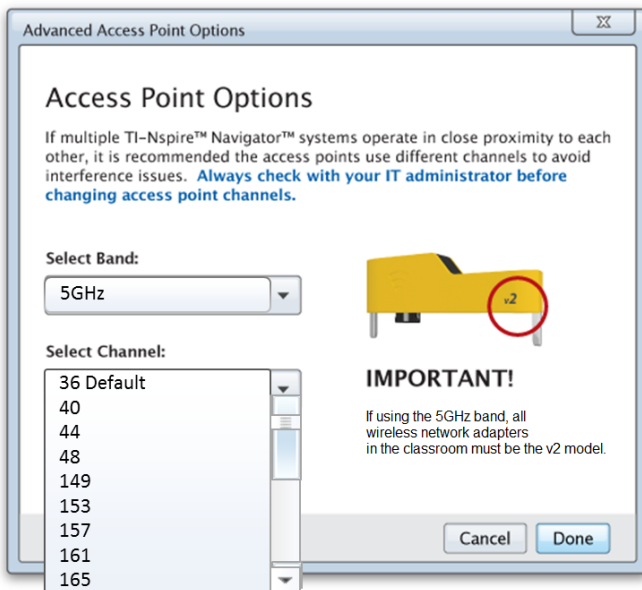

重要信息！ 如果在用 TI-Nspire™ CX 无线网络卡 - v2 无线收发模块，您可以选择 2.4GHz 或 5GHz 频段。如果混合使用多种无线网络卡，则必须选择 2.4GHz 频段。

4. 单击**完成**。

显示“**配置**无线接收平台”对话框，软件**配置**无线接收平台并应用班级网络名称。

重要信息！ **配置**期间，请勿断开无线接收平台连接。

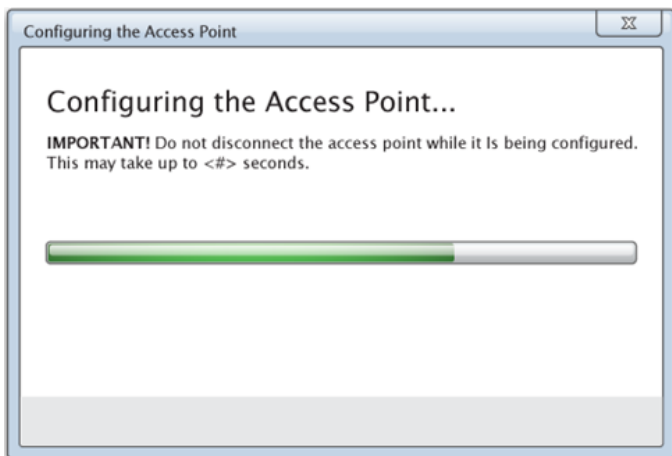

配置完成后，就可以关联您的无线客户端。

在网络中添加无线客户端

在指定班级网络名称和配置访问点之后，必须将无线客户端(无线适配器和无线底座)关联至网络。完成此过程的步骤取决于您是否配有能够同时处理多台手持设备和无线客户端的扩展坞。

- 若配有扩展坞，请将适配器连接至手持设备，然后将手持设备插入已连接至计算机的扩展坞。已连接的扩展坞上可以再额外连接两个扩展坞。
- 若未配备扩展坞，请将无线适配器或底座连接至手持设备。

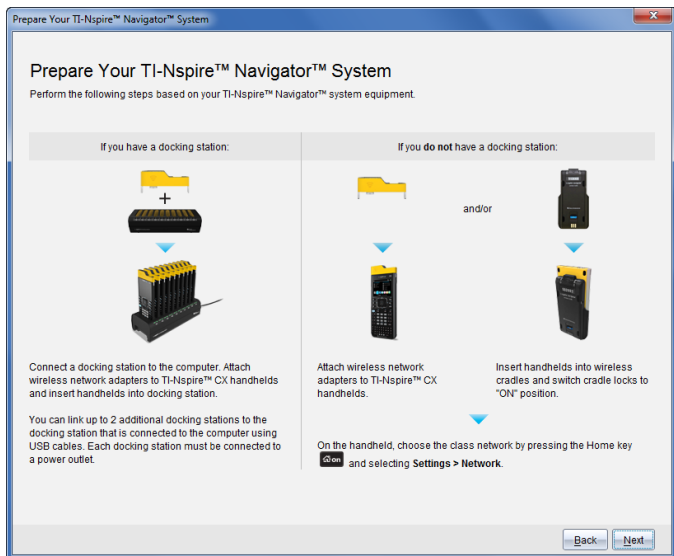

1. 根据屏幕说明将手持设备连接到无线适配器、底座和/或扩展坞，然后单击下一步。

显示“添加无线客户端至班级网络”对话框。

访问点查找可用的客户端并在“可用客户端”对话框中列出。访问点查找可用的客户端最多需要六分钟。检查可用客户端的数量以确保所有客户端都在列表内。

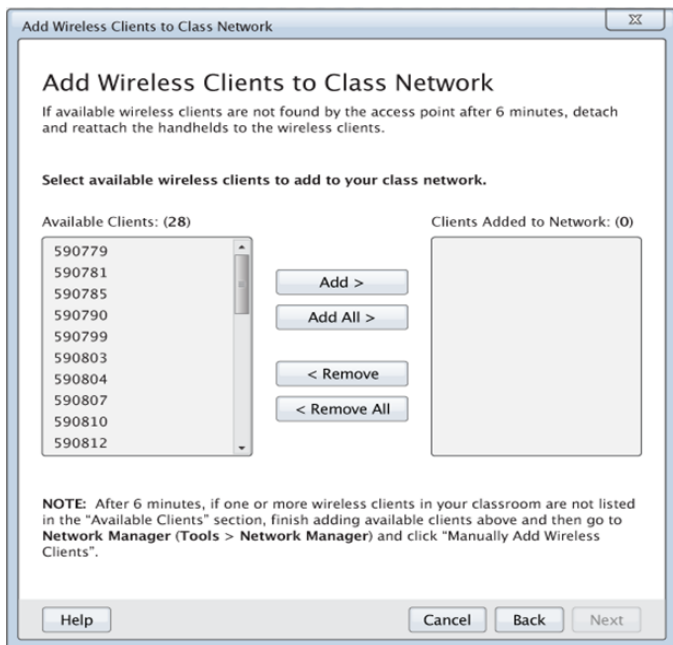

2. 对所有未插入扩展坞的 TI-Nspire™ 手持设备执行步骤 a、b 和 c。
 - a) 打开每台手持设备。
 - b) 从手持设备的主屏幕中，选择**设置>网络**。手持设备会列出范围内的可用网络。
 - c) 选择为您的班级网络分配的名称，然后单击**连接**。
3. 在“添加无线客户端到班级网络”屏幕上选择您要添加的无线客户端。
 - 要添加所有列出的可用客户端，请单击**添加全部**。
 - 要添加特定的客户端，请一次选择一个客户端 ID，然后单击**添加**。

重要信息！ 完成此添加步骤之后，客户端才属于班级网络。
4. 单击**下一步**将无线客户端与教室网络关联。

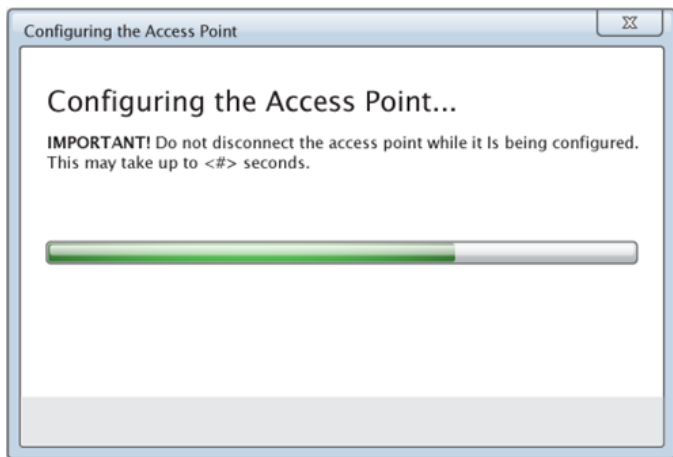

软件将已连接的无线客户端与教室网络关联。步骤完成之后，显示“设置完成”对话框。

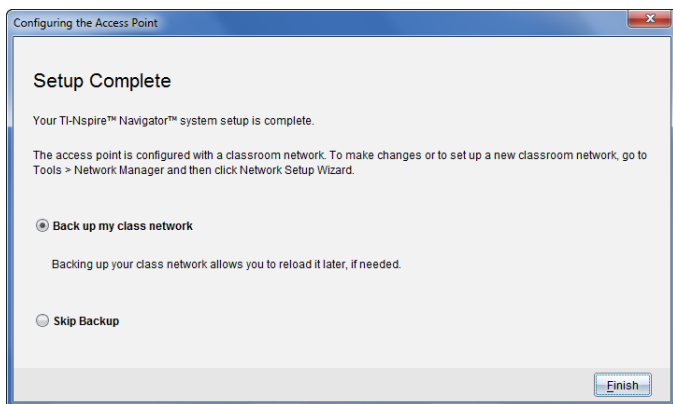

5. 选择**备份我的班级网络**来为教室网络配置保存备份。

保存的网络**信息内容**包括无线客户端 ID 列表、网络名称和访问点上选择的通道和国家。

保存的网络**配置信息**可在以后使用网络管理员**重新载入**。文件默认保存在 **My Documents/TI-Nspire/Navigator Network** 文件夹。

要放弃保存备份而直接结束，请选择**跳过备份**。

6. 单击**结束**以完成**设置**。

注：可以稍后使用网络**管理器**为班级网络添加更多的无线**适配器**或底座。

将手持设备连接到无线收发模块

无线收发模块与 TI-Nspire™ CX 和 TI-Nspire™ CX CAS 手持设备配合工作。要将手持设备连接到无线收发模块，请执行以下步骤。

1. 将无线收发模块置于手持设备顶部，以便无线收发模块上的连接器与手持设备顶部的连接器对齐。

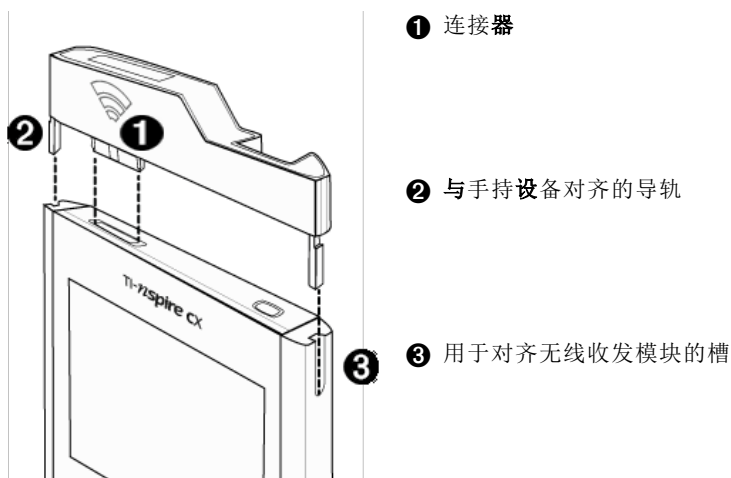

2. 将无线收发模块滑动到位，确保无线收发模块端的导轨滑入手持设备端的槽中。
3. 将无线收发模块稳固地按入到位。



连接手持设备到底座

底座可与 TI-Nspire™、TI-Nspire™ CAS、TI-Nspire™ CX 和 TI-Nspire™ CX CAS 手持设备共同使用。要将手持设备连接到底座，请执行以下步骤。

1. 将底座背面的锁滑动到“关”位置。



2. 要连接图形计算器，请将**屏幕**朝上，将图形计算器滑动到无线托板的顶部。确保手持**设备**的两侧都插入到侧导轨中。

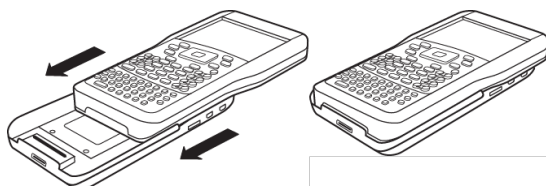

3. 牢牢按下以确保稳固连接。正确连接后，手持**设备**将固定在底座之上。
4. 将底座背面的锁滑动到“开”位置，将手持**设备**锁定到位。



5. 将每个底座插入到充电器中。确保 LED 为琥珀色。



在放学时，将无线底座放回充电器并整夜对其进行充电。当所有  (电源状态) LED 都为稳定绿色或琥珀色时，底座已充电完毕。

创建和管理教师帐户

您可以在 TI-Nspire™ Navigator™ Teacher Software 的“教师首选项”区域中创建教师帐户。教师帐户可让您从手持设备登录到 TI-Nspire™ Navigator™ 网络。创建教师帐户后，您可以稍后更改您的密码或用户名称。

创建教师帐户

1. 使用工作区选择器选择班级工作区。

2. 单击文件 > 设置 > 教师帐户 。

“教师首选项”对话框将会打开。

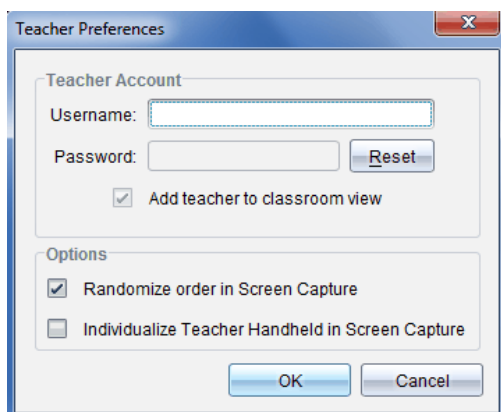

3. 输入用户名。

4. 输入密码。

5. 选择或清除在教室视图中显示教师图标的首选项。

如果您选择此首选项，将在教室视图中显示教师图标，并且会在“发送至班级”、“从班级收集”和“从班级中删除”操作中将您列为收件人。教师手持设备屏幕将包括在班级的屏幕截图中。

6. 选择或清除选项以随机化屏幕截图的顺序，或者在屏幕截图中显示教师个人手持设备。

- **随机化屏幕截图的顺序。**选择此选项以随机顺序，而不是班级列表中的顺序截取和显示学生屏幕。此选项使学生可以专注于作业，而不是查看谁的屏幕。
- **在屏幕截图中显示教师个人手持设备。**选择此选项以在屏幕截图中显示教师的屏幕。

- 单击**确定**。

更改教师帐户的密码

- 确保您没有从手持设备登录到 TI-Nspire™ Navigator™ 网络。

- 单击**文件 > 设置 > 教师首选项** 。

“教师首选项”对话框将会打开。

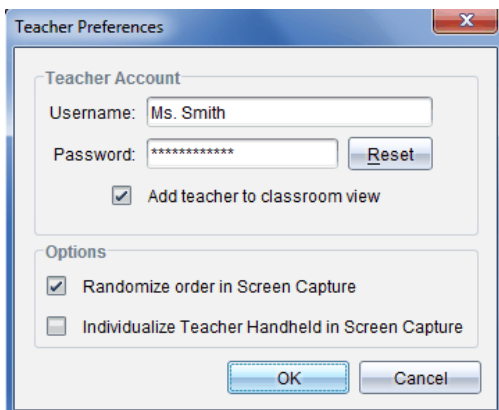

- 单击**重置**。

TI-Nspire™ Navigator™ 软件将清除当前密码。

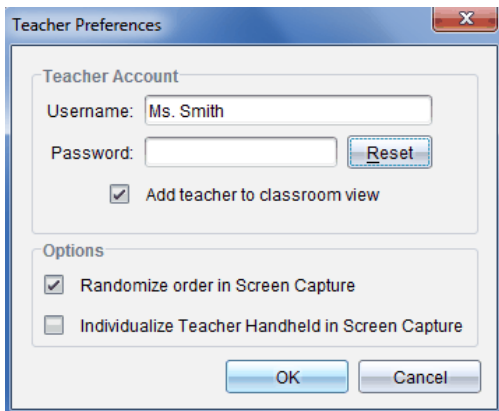

- 输入新密码。

- 单击**确定**。

更改教师帐户的用户名称

1. 确保您没有从手持设备登录到 TI-Nspire™ Navigator™ 网络。
2. 单击文件 > 设置 > 教师首选项 。
“教师首选项”对话框将会打开。

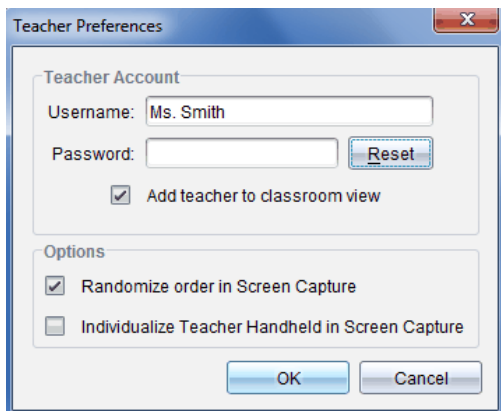

3. 输入新的用户名称。
4. 单击确定。

从手持设备登录到 TI-Nspire™ Navigator™ 系统

TI-Nspire™ Navigator™ 教室学习系统同时使用您的计算机和学生的手持设备。要使用 TI-Nspire™ Navigator™ 网络在您与您的学生之间进行通信，学生必须从手持设备登录到网络。

注：您无需登录即可与学生的手持设备进行通信；您可以使用“传送工具”删除文件或将文件和操作系统发送到学生手持设备。不过，如果您打算从手持设备参与到 TI-Nspire™ Navigator™ 班级会话中，则必须从您的手持设备登录到 TI-Nspire™ Navigator™ 网络。

有关使用手持设备的详细信息，请参阅以下网站提供的手持设备指导手册：education.ti.com/guides。

登录之前，请确保以下各项已就绪：

- 您已在“教师首选项”中创建教师帐户。
- 您已在计算机中开始班级会话。

- TI-Nspire™ 手持设备已准备好登录。( 图标正在闪烁。)

学生登录之前,请确保您已完成以下各项:

- 创建学生的帐户。
- 向学生提供班级网络名称、其用户名和密码(如有必要)。

登录到 TI-Nspire™ Navigator™ 网络

1. 要登录,请执行以下操作之一:

- 从 TI-Nspire™ 手持设备的主页屏幕中,选择 **5:设置 > 5:登录**。
- 从主屏幕以外的其他屏幕:按 **[doc]** > **8:登录**。

无线客户端上一次关联的网络即显示在手持设备屏幕上。

注:如果手持设备是通过 USB 线缆连接到计算机的,则屏幕上不会显示网络名称,您可继续登录。

2. 若显示的网络名称正确,请继续登录。若网络不正确,请单击**网络**。

手持设备屏幕上会显示无线客户端已连接的所有网络,同时显示其他可用网络。



3. 从列表中选择网络,然后单击**连接**。

登录屏幕显示连接状态,并在连接成功后显示网络名称。

4. 键入您的用户名和密码。

5. 选择**登录**。

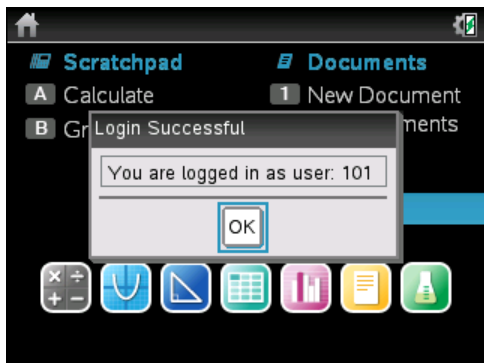

“登录成功”屏幕打开。





6. 单击**确定**。

TI-Nspire™ 手持设备登录状态图标

TI-Nspire™ CX、TI-Nspire™ CX CAS、TI-Nspire™ 和 TI-Nspire™ CAS 手持设备屏幕上的图标表示手持设备与无线接收平台、无线收发模块、无线底座或 TI-Navigator™ 网络之间的通信状态。图标表示的状态如下。

图标	状态	含义
无图标		如果手持设备上无图标，则表示手持设备并未搜索无线接收平台。请将无线收发模块或底座断开，然后再重新连接。
	闪烁	手持设备正在搜索无线接收平台。
	稳定亮起	手持设备已找到无线接收平台。
	稳定亮起	手持设备没有与无线收发模块或底座进行通信。将手持设备与无线收发模块或底座分离，等待该图标消失，然后将手持设备重新连接到无线收发模块或底座。

图标	状态	含义
	闪烁	手持设备已连接到网络并可登录。
	稳定亮起	手持设备已登录至网络。

存放无线收发模块和底座

整夜对手持设备进行充电时，您可将无线网络卡保持连接到手持设备，然后再将手持设备放到 TI-Nspire™ CX 集成管理平台中。当您第二天早上准备使用手持设备时，手持设备应已充满电，并且无线收发模块已准备好供使用。

您可以从手持设备上取下无线收发模块，并将无线收发模块存放到无线收发模块储藏盒中过夜。

如果无线收发模块需要存放超过两周，请将无线收发模块从手持设备中取下，然后将无线收发模块存放到无线收发模块储藏盒中。将储藏盒放在干燥凉爽的地方。

如果 TI-Nspire™ Navigator™ 底座需要存放超过两周，请从底座中取下手持设备，然后将底座存放在干燥凉爽的地方。将电池留在充电器中超过充满电所需的时间，或将电池放在充电器中时充电器没有拔下插头，电池不会因此损坏。

使用 TI-Nspire™ 网络管理员

访问 TI-Nspire™ 网络管理员

- ▶ 单击工具 > 网络管理员。

TI-Nspire™ 网络管理员打开。

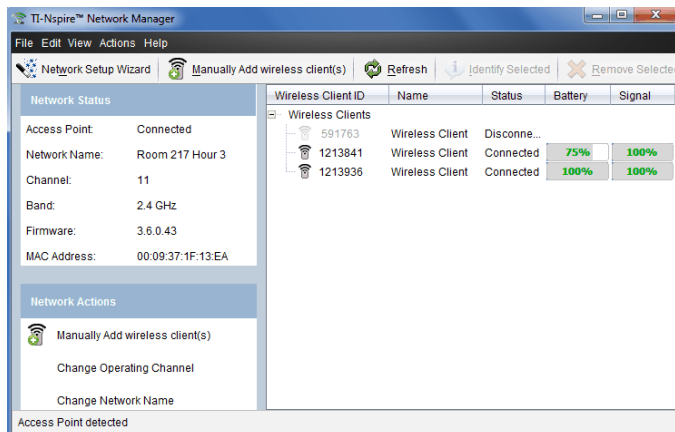

注：单击  **刷新** 可随时刷新 TI-Nspire™ 网络管理员窗口。

打开“网络设置向导”

可使用此“网络设置向导”来随时设置或编辑教室网络。

► 在 TI-Nspire™ 网络管理员窗口中，单击**网络设置向导**。

向导指引您完成设置班级的过程，包括：

- 将学生和教室的所有手持设备更新至最新版本的操作系统。手持设备上的操作系统必须与计算机上安装的软件版本匹配。
- 连接无线接收平台，更新无线接收平台固件(如需要)。
- 命名班级网络。
- 为无线接收平台选择一个通道(如必要)。
- 添加无线客户端至班级网络。
- 创建班级网络配置的备份。

检查网络状态

网络状态显示于 TI-Nspire™ 网络管理员窗口的边栏上。



注：如果边栏处于隐藏状态，单击**视图 > 边栏**。单击**刷新**可在网络管理员已打开的情况下更新状态。

Network Status	
Access Point:	Connected
Network Name:	Room 217 Hour 3
Channel:	11
Band:	2.4 GHz
Firmware:	3.6.0.43
MAC Address:	00:09:37:1F:13:EA

网络状态会显示以下信息：

- **无线接收平台。**显示无线接收平台是否已连接。
- **网络名称。**您在**设置**网络时起的名称。
- **通道。**无线接收平台在当前网络的运行通道。
- **频段。**选择的通信链接。
- **固件。**无线接收平台的版本。
- **MAC 地址。**标识无线接收平台的媒体访问控制地址。

设置网络后，您添加的所有无线收发模块或底座都将在 **TI-Nspire™** 网络管理员窗口中显示。如果无线收发模块或底座已充电并连接到已打开的 **TI-Nspire™** 手持设备，则 **TI-Nspire™** 网络管理员显示的状态为**已连接**。识别无线客户端并将其状态显示为**已连接**可能需要最多 **30** 秒的时间。状态窗口还会显示电池状态和信号强度。

Wireless Client ID	Name	Status	Battery	Signal
Wireless Clients				
 591763	Wireless Client	Disconnect...		
 1213841	Wireless Client	Connected	75%	100%
 1213936	Wireless Client	Connected	100%	100%

如果底座没有充电，或者无线收发模块或底座未连接到已通电的 **TI-Nspire™** 手持设备，则 **TI-Nspire™** 网络管理员显示的状态为**已断开**。**TI-Nspire™** 网络管理员会记住您添加的无线收发模块和底座 ID，并且当您下次打开连接到无线收发模块或底座的手持设备时，**TI-Nspire™** 网络管理员将会进行识别。

底座 LED

每个 **TI-Nspire™ Navigator™** 无线底座上的 LED 用不同的颜色和闪烁模式来表示数据活动或电源状态。底座置于充电器中或不在充电器中时均可出现此情况。

LED 表示的状态如下。

活动 LED

颜色与模式	含义
闪烁绿色	表示数据传送到无线接收平台并从无线接收平台接入。

电池(电源状态)LED

颜色与模式	含义
在充电器中	
稳定琥珀色	电池正在充电。
稳定绿色	已接通电源;通过充电器或电源适配器充电和供电。
稳定红色	电池正在充电,但与充电器接触不良。 重新定位底座 以便其接触良好。LED 应随即变为琥珀色,表示其正在充电。
不在充电器中	
闪烁绿色	已接通电源;电池供电。电池电量在 30% 到 99% 之间。
闪烁琥珀色	电池电量低(低于 30%)。
闪烁红色	电池电量非常低(低于 8%)。

手动添加无线客户端

可随时手动添加无线收发模块或无线底座。

当您手动添加无线收发模块或底座时，它会立即在 TI-Nspire™ 网络管理员窗口中显示。

1. 在 TI-Nspire™ 网络管理员窗口，单击**手动添加无线客户端**。

将显示“按 ID 号添加无线客户端”对话框。

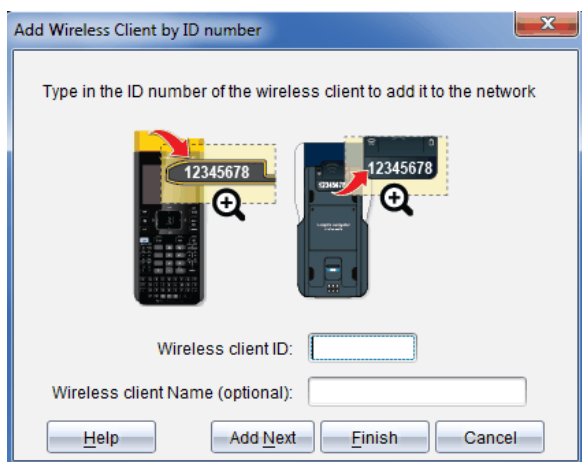

2. 对于您添加的每个无线收发模块或底座，识别无线收发模块或底座背面的 ID 号，然后在**无线客户端 ID**框中输入它。这个 ID 是 8 位数的后面 6 位(忽略前面两个零)。
3. 在**无线客户端昵称**框(可选)中输入昵称。
昵称可包含字母、空格和数字。**昵称**必须至少包含 1 个字符，最多可包含 64 个字符。
4. 如果您要添加多个无线客户端，请单击**添加下一个**，添加其他无线收发模块或底座。
5. 当您添加完所有无线收发模块和底座时，请单击**完成**。
手动添加无线客户端后，您需要使用手持设备将其关联到网络。
6. 打开每台 TI-Nspire™ 手持设备。
7. 连接无线收发模块或无线底座至各手持设备。(有关将无线收发模块或底座连接到 TI-Nspire™ 手持设备的信息，请参阅相关说明。)
8. 从 TI-Nspire™ 手持设备的主屏幕中，选择 **5:设置 > 6:网络**。
手持设备会列出范围内的可用网络。

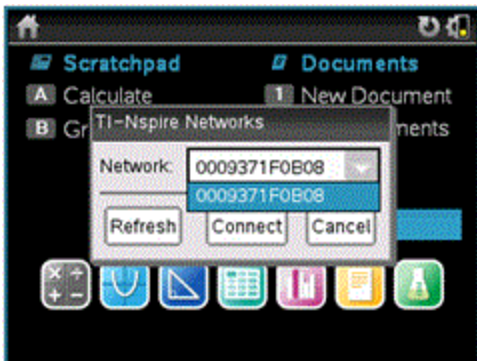

9. 选择您添加无线客户端的网络，然后单击**连接**。

无线客户端即关联到了无线接收平台上。

更改操作通道

1. 在 TI-Nspire™ 网络管理员窗口中，单击 **更改操作通道**。

“高级无线接收平台选项”对话框打开。

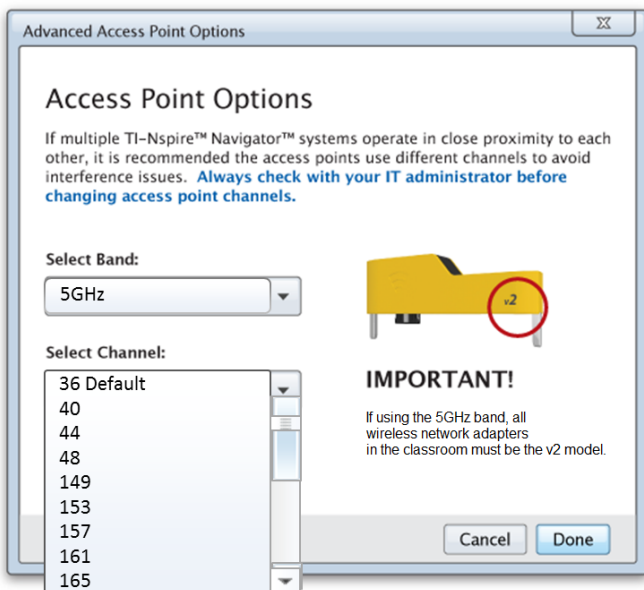

重要信息！ 如果在用 TI-Nspire™ CX Navigator™ 无线收发模块 - v2 无线收发模块，可以选择 2.4GHz 或 5GHz 频段。如果混合使用多种无线网络卡，则必须选择 2.4GHz 频段。

2. 从下拉框中选择不同的通道。
3. 单击**完成**。

显示“配置无线接收平台”对话框，软件配置无线接收平台。

保存网络设置

保存网络设置允许您以后使用 TI-Nspire™ 网络管理员重新加载配置。保存的网络信息内容包括无线客户端 ID 列表、网络名称和无线接收平台上选择的通道和国家。文件默认保存在 **My Documents/TI-Nspire/Navigator Network** 文件夹。

1. 在 TI-Nspire™ 网络管理员窗口，单击**操作 > 保存网络设置**。
“保存”对话框将打开。
2. 为网络命名，然后单击**保存**。如需要，可以将文件保存至其他位置。

再次使用已保存的网络

再次使用已保存的网络可使您重新加载已保存网络的配置。再次使用网络可节省时间，因为您无需再次设置网络。

1. 在 TI-Nspire™ 网络管理员窗口，单击**操作 > 应用已保存的网络设置**。
“应用网络”对话框打开。
2. 选择网络，然后单击**应用网络**。
3. 无线接收平台可使用已保存的网络配置来进行配置。

识别无线客户端

要识别无响应的无线客户端，请完成以下步骤。

1. 从 TI-Nspire™ 网络管理员窗口的硬件列表中，单击以选择无线客户端。
要选择多个无线客户端，请按住 **Shift** 或 **Ctrl** 键(Mac®: **⌘** 键)，然后单击要选择的项。
2. 单击**操作 > 确定选定项目**。
3. 在教室中查看。
 - 如果在使用底座，您所选的底座上的两个 LED 将为绿色**快速**闪烁。

- 如果在使用集成管理平台，集成管理平台上的两个 LED 将为绿色快速闪烁。

如果无线客户端的 LED 没有闪烁，则表明该客户端没有正常工作。

在了解不工作无线客户端所在的位置后，即可以将这些客户端再次添加到网络。

删除无线客户端

要从班级网络中删除无线收发模块或底座，请完成以下步骤。

1. 在 TI-Nspire™ 网络管理员窗口中，选择您要从网络中删除的无线收发模块和底座。
2. 单击操作 > 移除选定内容 或单击 。
3. 显示提示时，单击移除。

选定的无线客户端已从列表中删除。

将无线接收平台重置为默认出厂设置

1. 在 TI-Nspire™ 网络管理员窗口，单击操作 > 设定无线接收平台为默认出厂设置。
无线接收平台被重新配置为默认出厂设置。
2. 显示确认消息时，单击确定。

疑难解答

此部分说明您可能会遇到的一些问题并就如何解决这些问题给出建议。

如果需要进一步协助，请联系客户支持。

软件不能检测已连接的所有手持设备。

USB 3.0 技术限制计算机能够检测到的手持设备数量。

查看是否配有 USB 3.0 端口：

- 在 Windows® 中，转到“控制面板”中的“设备管理器”。
- 在 Mac® 中，转到 Apple > 关于此 Mac > 更多信息 > 系统报告，然后在左面板中选择 硬件 > USB。

可以使用 USB 线缆一次连接并更新一台手持设备，或使用 TI-Nspire™ CX 集成管理平台一次更新多达 10 台手持设备。

软件安装期间，无线接收平台更新失败。

断开并重新连接接入无线接收平台的任何线缆。软件自动重复开始更新过程。

更新的操作系统没有安装到手持设备上。

开始更新操作系统之前，请确保手持设备已充满电。

软件不接受班级网络名称。

班级网络名称最长为 22 个字符。名称由字母 (A...Z, a...z)、数字 (0...9)、和空格组成;但不包含特殊字符,例如 ?" \$ \ ! [] +。请使用简单易记且方便识别的唯一名称。例如: Ms. Smith Math Rm 65

无线接收平台遇到连接性问题。

确保插入时没有其他物体处于无线接收平台附近。

无线接收平台操作通道或频段可能影响连接性。

重要信息！ 每次更换无线接收平台通道之前都向 IT 管理员咨询。

- 如果 TI-Nspire™ Navigator™ 无线接收平台已连接,可以选择操作通道 1、6、或 11。
- 如果 TI-Nspire™ CX Navigator™ 无线接收平台已连接,您在用 TI-Nspire™ CX 无线网络卡 - v2 无线收发模块,可以选择 2.4GHz 频段或 5GHz 频段,也可以选择不同的操作通道。
- 如果混合使用多种无线网络卡,则必须选择 2.4GHz 频段。

5GHz 默认操作通道在美国、加拿和中国为 36。5GHz 默认操作通道在其他国家为 149。

要选择不同的频段或操作通道,转到工具 > 网络管理员然后单击更改操作通道。

无线网络不能正常工作。

要使用无线网络,手持设备上的操作系统必须匹配计算机上的 TI-Nspire™ 软件版本。

TI-Nspire™ Navigator™ Teacher Software 快速入门

默认情况下，“欢迎屏幕”在安装和设置完成后您初次启动软件时打开。

要开始使用文档，请单击图标或链接，或手动关闭该屏幕。

注：由于软件安装方式不同，您可能在首次启动软件时看到“产品改进”屏幕。

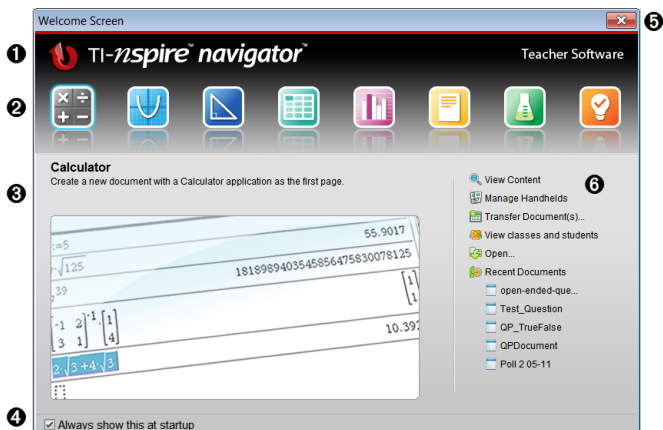

- 1 名称。**显示软件名称。
- 2 “快速入门”图标。**单击其中一个图标，在选定的应用程序中创建新文档。图标应用程序包括计算器、图形、几何、列表与电子表格、数据与统计、问题、记事本和 Vernier DataQuest™ 应用程序。“欢迎屏幕”自动关闭，然后所选的应用程序打开。
- 3 预览区域。**当您的鼠标悬停在“教师工具”中的应用程序图标或链接上时，该区域将显示相应应用程序或工具的预览。同时在区域顶部显示该图标或链接的简要说明。
- 4 启动时始终显示此内容。**取消选中此复选框可在您打开软件时跳过此屏幕。
- 5 关闭“欢迎屏幕”。**单击此处关闭此屏幕，并开始使用软件。
- 6 教师工具。**单击其中一个链接，关闭“欢迎屏幕”，并在选中的工具中打开

软件。

- **查看内容。** 打开“**内容**工作区”，您可以查找计算机、网络或连接的手持设备中的**内容**。
- **管理手持设备。** 打开“**内容**工作区”，您可以在其中查看每个连接到计算机的手持设备及其各自的状态。
- **传送文档。** 在“**内容**工作区”打开“传送工具”应用程序，您可以发送文档、文件夹或新的手持设备操作系统文件至**已连接**的手持设备。
- **查看班级和学生。** 打开“**班级**工作区”，您可在此查看班级中的每个学生，或者添加新的班级和学生。
- **打开。** 打开一个对话框，您可以从中选择打开计算机上的现有文件。
- **最近的文档。** 列出最近打开过的文档的名称。当您的鼠标悬停在各文档的名称上时，预览窗格上将显示此文档第一页的**内容**。在列表中单击文档的名称即可打开文档。

欢迎屏幕图标导航

- ▶ 按 **Tab** 可在各图标间导航。
- ▶ 按 **Shift + Tab** 组合键可导航至上一图标。
- ▶ 单击对选定的图标进行操作。

在图标间移动时，“预览”区域显示应用程序预览。

手动打开“欢迎屏幕”

当您打开软件时，“**欢迎屏幕**”将自动打开。要手动打开此**屏幕**，请执行以下操作：

- ▶ 单击**帮助 > 欢迎屏幕**。

浏览 TI-Nspire™ Navigator™ Teacher Software

当您关闭“**欢迎屏幕**”时，TI-Nspire™ Navigator™ Teacher Software 就会打开并显示最后一次使用的工作区。如果这是您第一次使用该软件，则默认情况下系统打开“**内容**工作区”。下文将对工作区做详细介绍。

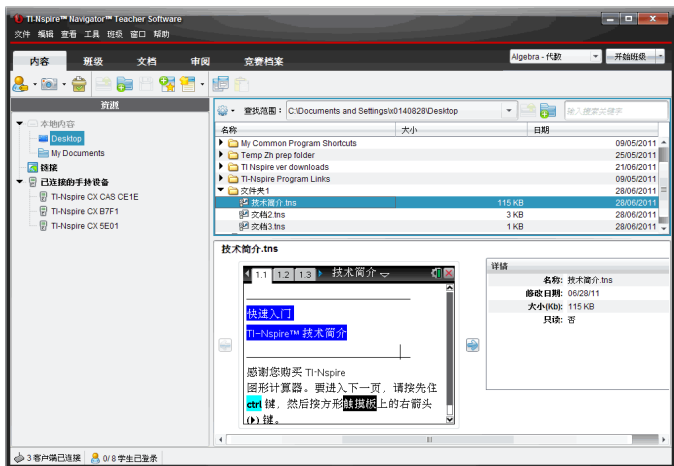

下面介绍的工具有在 TI-Nspire™ Navigator™ Teacher Software 的所有工作区都可使用。有关该软件其它区域的更多信息，请参见与工作区对应的相关章节。

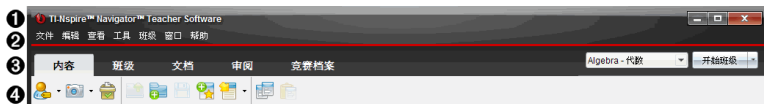

- ① **标题栏**。显示当前文档名称和软件名称。最小化、最大化和关闭按钮位于右上角。
- ② **菜单栏**。包含用于处理当前工作区中的文档以及修改系统**设置**的工具。
- ③ **工作区选择器**。使用这些选项卡可以在**内容**、**班级**、**文档**、**批阅**和**活动统计**工作区之间切换。

注：您在执行某些任务时可能无法立即更改工作区。如果有对话框在等待您的响应，请先回应对话框，再更改工作区。

- ④ **工具菜单**。显示在各工作区中工作时经常使用的工具。每个工作区都带有“**快速调查**”、“**屏幕截图**”和“**学生姓名格式**”图标。其它工具菜单选项根据所打开的工作区有所改变。这些工具在其相应的章节都有介绍。
 - 使用“**学生姓名格式**”工具可选择学生姓名的显示方式，如显示姓氏、名字、用户名、显示名称、学生 ID 或者隐藏姓名。
 - 使用“**屏幕截取**”工具**截取**计算机上的活动文档，或**截取**一台或所有连接的手持设备的**屏幕**。您可**截取**多张图片，并将这些图片复制/粘贴并保存。有关更多信息，请参见**截取屏幕**。

- **快速调查工具**可以将您向学生发送的**调查**即时传送到学生的手持设备上，并能接收学生的答复。有关**更多信息**，请参见**学生调查**。

⑤ **班级列表**。显示当前存在的班级。

⑥ **班级动作按钮**。使用该按钮开始、暂停、恢复或结束班级。

浏览工作区

TI-Nspire™ Navigator™ Teacher Software 使用工作区帮助您简便快捷地访问最常执行的任务。TI-Nspire™ Navigator™ Teacher Software 提供五个预定义的工作区。各工作区将在其相应的章节中做进一步详细介绍。

- **内容工作区**。查找并管理您的计算机、网站链接和已连接的手持设备中的**内容**，以及 Texas Instruments 网站**内容**。
- **班级工作区**。管理班级和学生、使用“班级记录”面板以及与学生交换文件。您可以在同一班级中使用 TI-Nspire™ CX、TI-Nspire™ CX CAS、TI-Nspire™ 和 TI-Nspire™ CAS 手持设备组合。
- **文档工作区**。编写文档和论证数学概念。
- **审阅工作区**。审阅各类文档集；标注、显示或隐藏学生答复；切换数据视图；以及组织数据。
- **活动统计工作区**。保存、存储、审阅和管理学生上交的作业。

浏览状态栏

状态栏中的一些**信息**根据所打开的工作区有所改变。

所有工作区的状态栏为您提供有关网络状态和学生登录状态的**信息**。

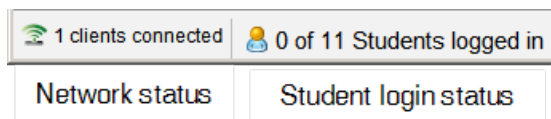

网络状态显示了当前有多少台 TI-Nspire™ CX 无线收发模块和 TI-Nspire™ Navigator™ 底座与系统相连。您可以单击此处以启动网络管理器窗口。

学生登录状态显示当前有多少学生登录到班级，以及有多少学生分配给当前班级。

在“文档工作区”，状态栏还提供其它**信息**。

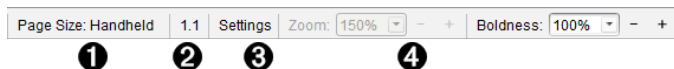

- ❶ **页面大小**。显示文档使用“手持设备”还是“计算机”页面大小。单击此处查看文档属性。关于页面大小和文档预览的更多信息，请见处理 *TI-Nspire™* 文档。
- ❷ **问题和页码**。请参阅当前文档。在该示例中，1.1 表示的是活动文档的第 1 页的第 1 个问题。
- ❸ **设置**。单击此处查看或更改文档设置。
- ❹ **缩放/醒目**。在手持设备模式中使用文档时，使用**缩放**比例尺放大或缩小活动文档(范围：10% 至 500%)。要**设置**缩放比例，请键入具体数字，使用 + 和 - 按钮以 10% 的增量增大或减小比例，或者使用下拉框选择**预设**百分比。

在计算机模式下处理文档时，使用**醒目**比例尺增加或减少应用程序中文本**醒目**程度和线条的粗细。要**设置醒目**程度，请键入具体数字，使用 + 和 - 按钮以 10% 的增量增大或减小比例，或者使用下拉框选择**预设**百分比。

“审阅工作区”中的状态栏**信息**根据“页面排序”中的视图有所改变。

- 如果您正在使用文档视图，状态栏所提供的**信息**与“文档工作区”状态栏提供的**信息**相同。
- 如果您现在使用的是学生答案视图，状态栏中则显示“数据视图”图标。使用这些图标可在条形图、表格和图表视图间切换。有关“数据视图”的更多信息，请参见使用**审阅工作区**章节。

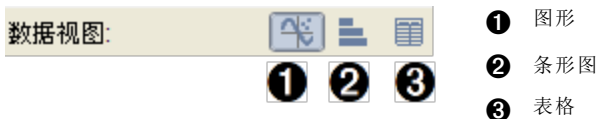

“班级工作区”的状态栏中显示“学生视图”图标。使用这些图标可在“座位表”视图或“学生名单”视图间切换。有关“学生视图”的更多信息，请参见使用**班级工作区**。



更改语言

使用此选项可选择首选语言。必须**重新启动**软件才能使语言生效。

1. 单击 **文件 > 设置 > 更改语言**。

“选择语言”对话框将会打开。

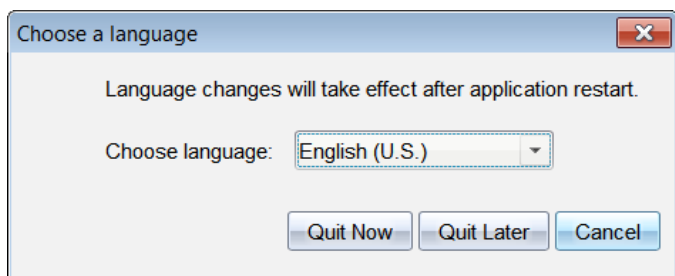

2. 单击 ▼ 打开“选择语言”下拉列表。
3. 选择所需语言。
4. 单击 **立即退出** 立即关闭软件。系统将提示您保存任何打开的文档。**重新**启动软件时，语言更改将生效。

–或–

单击 **稍后退出** 继续您的工作。语言更改不会应用，直到您关闭并在稍后 **重新**启动软件。

注：如果您在 TI-Nspire™ 软件中选择“简体中文”或“繁体中文”作为使用语言，此时 **菜单**和对话框中应可以看到中文字符。如果您的计算机使用 Windows® XP 操作系统并且您没有看到中文字符，您可能需要安装 Windows® XP East Asian Language Support 软件包。

跟踪与报告系统使用

参与研究性计划的学校，或者从资助计划中获得资金的学校必须对学生使用 TI-Nspire™ Navigator™ 系统的情况进行跟踪，并提供相关报告以进行审计。

为了自动跟踪学生使用 TI-Nspire™ Navigator™ 系统的情况，教师必须在自己的计算机上相应的 TI-Nspire™ Navigator™ 软件文件夹中创建一个名为“SessionLogs”的文件夹。如果有了 SessionLogs 文件夹，软件会生成跟踪活动类型、出勤情况、班级会话信息、以及班级会话期间发生的活动所需的文件。这些文件互相关联，必须将它们一同保存在 SessionLogs 文件夹中，以便对使用信息进行准确的跟踪和报告。

创建 SessionLogs 文件夹后，系统会自动截取系统使用数据，并在相应的文件中添加各新班级会话的信息。如果系统找不到 SessionLogs 文件夹，那么将不会对数据进行跟踪。

创建 SessionLogs 文件夹

利用 Windows® 浏览器(如果使用 Mac®, 则为 Finder), 按照以下步骤创建 SessionLogs 文件夹。

1. 在您的计算机中，转到“我的文档”(或“文档”)文件夹。
2. 打开与您所安装的软件相对应的文件夹。该文件夹是您安装 TI-Nspire™ Navigator™ 软件时的默认文件夹。
 - My TI-Nspire™ Navigator™ Teacher Software
 - My TI-Nspire™ CAS Navigator™ Teacher Software
 - 用于联网计算机的 My TI-Nspire™ Navigator™ NC Teacher Software
 - 用于联网计算机的 My TI-Nspire™ CAS Navigator™ NC Teacher Software
3. 创建名为 **SessionLogs** 的文件夹。

注意：文件夹名称区分大小写并且必须按规定命名。

启动 TI-Nspire™ 软件时，系统会创建会话文件，并将其保存在 SessionLogs 文件夹中。

管理会话日志

系统会自动生成以下用逗号隔开的变量 (csv) 文件，并将其保存在 SessionLogs 文件夹中。每次启动 TI-Nspire™ 软件时，日志便会附加到前一天的日志中，以使记录保持完整。

注意：用户将负责管理文件的大小。

- **ActivityTypes.csv 文件。**该文件为查找表，供系统生成使用**报告**时进行参考。
- **Attendance.csv 文件。**登录会话的每位学生的**信息**将被记录在该文件中。
- **ClassSession.csv 文件。**所有班级会话的**信息**将被记录在该文件中。
- **Activities.csv 文件。**班级会话期间发生的活动将被记录在该文件夹中。

使用 ActivityTypes 文件

ActivityTypes 文件为查找表，包含用于识别活动类型的代码，以及各项活动的简要说明。

活动 ID	说明
SC	屏幕截图
CF	收集文件
DF	删除文件
SF	发送文件
RD	重新分配
SP	保存至公文包
CM	采集丢失的数据
SM	发送丢失的数据
US	无提示发送
LP	现场演示
QP-MC	快速调查-多选
QP-OR	快速调查-开放式答案
QP-EQ	快速调查-方程

活动 ID	说明
QP-CE	快速调查-化学表达式
QP-EX	快速调查-表达式
QP-IL	快速调查-带标签的图像
QP-IP	快速调查-带点的图像
QP-CP	快速调查-坐标点
QP-LS	快速调查-列表与电子表格

使用出勤文件

系统将登录到会话的每位学生的**信息**记录在“出勤”文件中。这些**信息**包括：

- **班级 ID**。资助计划中的班级 ID 号是唯一的。
- **班级名称**。软件中所定义的班级名称。
- **姓氏**。学生的姓氏。
- **名字**。学生的名字。
- **日期和时间**。学生登录的日期和时间。用来区分按时登录和延迟登录的学生。

使用班级会话文件

系统按班级 ID 记录各班级会话的**信息**。这些**信息**包括：

- **班级 ID**。资助计划中的班级 ID 号是唯一的。
- **班级名称**。软件中所定义的班级名称。
- **开始**。教师单击“开始班级”时所记录的班级开始时间。
- **结束**。教师单击“结束班级”时所记录的班级结束时间。
- **NumStudent**。在班级会话期间登录的学生人数。

使用活动文件

系统将班级会话期间所发生的活动的有关**信息**记录在该文件中。这些**信息**包括：

- **班级会话 ID**。资助计划中的班级 ID 号是唯一的。
- **班级名称**。软件中所定义的班级名称。
- **活动类型 ID**。班级会话期间所发生的活动的类型。该 ID 与 Activity Type 文件中所定义的活动类型一致。

- **活动详细信息**。有关该活动类型的其他数据(如果有)
- **活动开始**。活动开始的时间。
- **活动结束**。活动结束的时间。
- **NumStudent**。参加该活动的学生人数。

打包并发送会话日志

学区管理人员必须向资助方**报告**使用情况,以定期进行**审计**。当要求提供文件时,教师可轻松将会话文件打包成 **zip** 文件,并将其发送给管理人员。该 **zip** 文件保留活动文件的格式和依据,并包含默认的文件名,使管理人员能够识别 **zip** 文件。

按照以下步骤,将 **SessionLogs** 文件夹中的文件打包为 **zip** 文件,并将其发送给管理人员。

1. 在“内容工作区”中,单击“文件”>“打包会话日志”。

注意: 该菜单项目只有在创建 **SessionLogs** 文件夹后才可用。

软件将这些文件打包成一个 **zip** 文件,并为其指定默认名称 (**TI_PKG_SessionLogs_MMDDYYYY**)。“日志包”对话框打开。

2. 单击“是”,进入保存 **zip** 文件的位置。

Windows® 浏览器(或 **Finder**) 打开。该 **zip** 文件保存在与 **SessionLogs** 文件夹相同的位置。例如,如果您拥有 **TI-Nspire™ Navigator™ Teacher Software**,那么 **SessionLogs** 文件夹将保存在以下位置:

PC:

.../My Documents/My TI-Nspire™ Navigator™ Teacher Software\

Mac®

.../Documents/My TI-Nspire™ Navigator™ Teacher Software/

3. 通过电子邮件将 **zip** 文件发送给管理人员。

您每次开始新的对话时,数据都会附加到现有的文件中。如果将文件发送给管理人员后,您不再需要该**信息**,可将其从 **SessionLogs** 文件夹中删除,并保留 **zip** 文件。下次您开始新的会话时,系统将生成新的文件。

使用内容工作区

目标 通过“内容工作区”可访问电脑、网络、外部驱动器上所存储的文件夹和文件，您可以在其中打开和复制文件，并将文件传输给学生。

深入了解 内容工作区



1 资源窗格。您需要在此处选择**内容**。您可以从您的计算机、网络驱动器、外部驱动器或者从网络**内容**中选择文件夹和快捷方式。如果使用支持 TI-Nspire™ 手持设备的软件，连接手持设备后将显示“已连接的手持设备”标题。

注：您可以将新链接添加至“链接”部分的“收藏网址”。您可以在“内容”窗格中访问这些新链接。新链接可能无法添加至网络**内容**部分。

2 导航栏。单击浏览路径记录中的项目可**导航**至计算机的任意**位置**。选择资源后，显示的选项专用于该资源。

3 内容窗格。默认情况下，显示桌面上的文件夹。使用此空间可查找和查看计算机上的文件。如果使用可**支持手持设备**的软件，您可以使用连接的手持设备查找和访问文件。该空间的上半部分与**文件管理器**的使用方式相同。“**内容**”窗格一次只能显示一个选中的项的**内容**。切勿一次选择多个项。

4 预览窗格。显示关于选定文件或文件夹的**详细信息**。

深入了解 资源窗格

使用**资源**窗格定位计算机上的文档，访问网络**内容**，并且如果使用支持所连接手持设备的 TI-Nspire™ 软件，可与该设备进行通信。

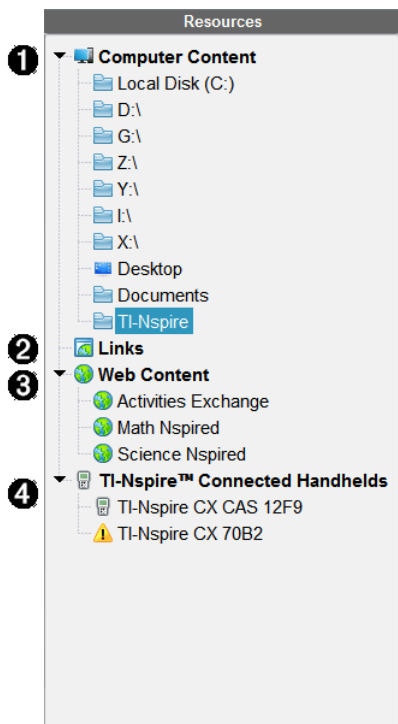

1 计算机内容。允许浏览计算机、网络驱动器^①和外部驱动器^②上的所有文件。计算机内容能展开或折叠，其中可以访问以下默认快捷方式：

- 本地磁盘
- 外部驱动器
- 网络驱动器
- 桌面
- 文档或我的文档

当您在“计算机内容”中选定一个项目后，其文件结构将在“内容”窗格中显示。当您选择一个文件夹或支持的文件时，详细信息将在“预览”窗格中显示。

2 链接。默认情况下，列出指向 **Texas Instruments** 站点的链接。单击“链接”时，会在“**内容**”窗格中显示链接列表。然后单击其中的链接时，该链接在您的网络浏览器中启动。您可以将自己的链接添加至此区域。来自最新版本 **TI-Nspire™** 软件的链接将在升级时添加。位于美国的用户可以选择链接中的搜索选项，搜索美国标准或教材。

3 网络内容。列出指向 **Texas Instruments** 站点的链接，这些站点包含 **TI-Nspire™** 支持的活动。当连接到 **Internet** 时，显示网络内容。您可以将在这些站点中找到的资料保存到计算机上，并通过“**计算机内容**”窗格和“**已连接的手持设备**”(如果使用支持手持设备的软件的话)共享这些资料。但不能在“网络内容”部分保存网站链接。

注：可用的网络内容会因所在区域的不同而有所差异。如果没有在线内容，则该部分在“资源”窗格中不显示。

您从“网络内容”中选定项目后，活动列表会在“**内容**”窗格显示，选定活动的预览会在“预览”窗格显示。

4 已连接的手持设备。列出已连接到计算机的手持设备。单击“已连接的手持设备”标签可在“**内容**”窗格中查看每台手持设备的相关信息。要查看特定手持设备上的文件夹和文件，请单击手持设备名称。手持设备名称旁的警告标志表示该手持设备上的操作系统与软件版本不匹配。手持设备操作系统版本必须与 **TI-Nspire™** 软件版本相符才能在教室环境中使用。将鼠标移到警告标记上可打开一个工具提示查看详细信息。

注：如果未连接手持设备的话，或者如果您使用的是 **TI-Nspire™ Navigator™ Teacher Software**，“已连接的手持设备”不会显示。

使用 预览窗格

Lesson Bundle Example

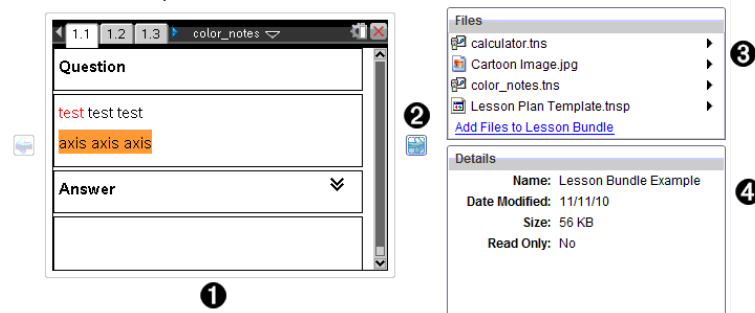

- ① 选定文件夹、.tns 文件、文件类型图标或课程包的缩略图预览。双击文件类型图标在**与文件相关联**的应用程序中打开文件。
注：如果某课程包是空的，且该空间为空白，您可以添加文件。
- ② 如果 TI-Nspire™ 文档有多页，请使用向前箭头  预览下一页。向后箭头将变为活动状态，以便您在各页之间向后移动。如果使用课程包，您可以用此方法预览包**内**的 TI-Nspire™ 文档。
- ③ 如果选定课程包，将在**详细信息**窗口上方显示**文件**对话框，其中列出课程包中的文件。双击课程包中的任一文件可在**与文件相关联**的应用程序中打开文件。

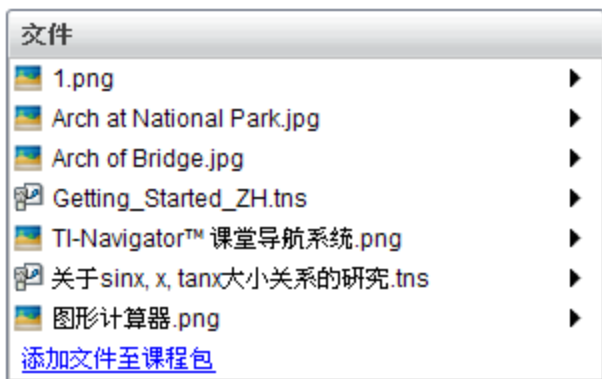

- ④ 如果选定文件夹，“**详细信息**”窗口将显示该文件夹的名称、文件夹**所在位置**的路径以及修改日期。



对于文档文件和课程包文件，“**详细信息**”窗口显示名称、文件的修改日期、文件大小以及文件是否为只读。





访问计算机内容

通过“计算机内容”可访问存储在您计算机、网络 and 外部驱动器上的所有信息。

使用导航栏

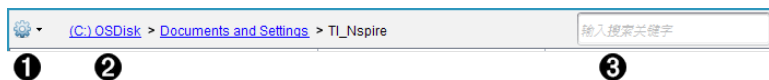
“内容”窗格导航栏提供定位文件夹和文件所需的工具。



- 1**  **选项。**单击 ▼ 打开菜单后，可访问文件和文件夹的操作选项。
- 2** **当前路径：**包含一个可单击的当前位置的浏览路径记录。单击浏览路径可导航至路径中的任意部分。
- 3** **搜索。**输入搜索关键字并按 **Enter** 在选定文件夹中查找包含该关键字的所有文件。

筛选计算机内容

使用此筛选器选项可轻松访问并选择教学内容。您可以选择仅显示 TI-Nspire™ 内容或显示全部内容。

- 在“资源”窗格中的“计算机内容”中选择一个文件夹。
- 从菜单栏选择“查看”>>“筛选方式”。
- 请选择以下选项之一。
 - 仅显示 TI-Nspire™ 内容
 - 显示所有内容

映射网络驱动器

完成以下步骤以映射网络驱动器。

- 从“资源”列表选择“计算机内容”。
- 单击 ，然后单击“创建快捷方式”。“添加快捷方式位置至内容”对话框将打开。



3. 单击“浏览”。

注：您也可以输入网络驱动器的完整路径名。

“选择快捷方式文件夹”对话框将打开。

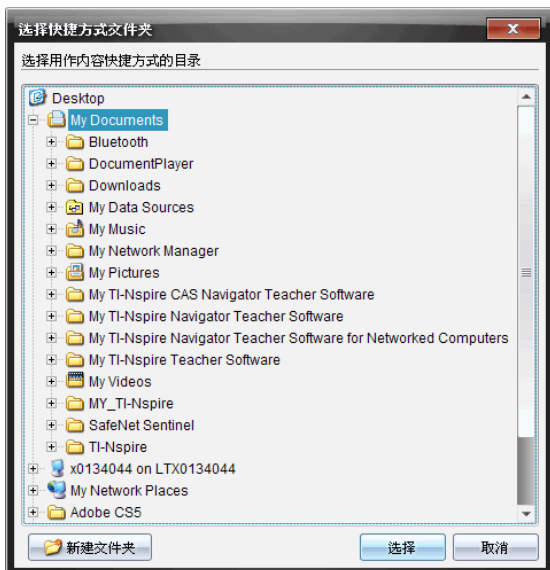

4. 导航至网络驱动器。
5. 单击“选择”。
6. 单击“添加位置”。

“请输入网络驱动器凭证”对话框将打开。

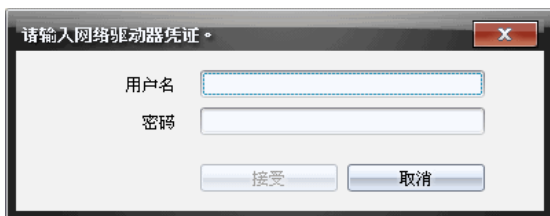

7. 输入系统管理员为您提供的用户名和密码。

8. 单击“接受”。

该网络驱动器将添加到“资源”窗格中“计算机内容”标题下的文件夹列表中。

访问安全网络驱动器

如果访问某网络驱动器需要授权，请完成下列步骤即可访问安全网络。

1. 在“资源”窗格单击想要访问的驱动器。

“请输入网络驱动器凭证”对话框将打开。

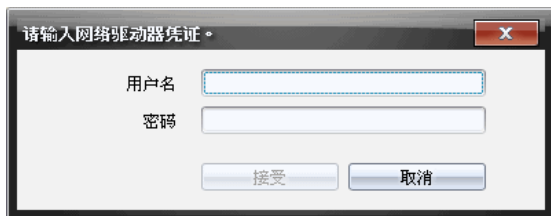

2. 键入您的用户名和密码。

3. 单击“接受”。

使用快捷方式

使用此选项可将包含常用文件的文件夹或课程包添加到“计算机内容”列表中。

添加快捷方式

将快捷方式添加至含有您经常访问文件的文件夹：

1. 导航至文件所在的文件夹。

2. 单击 ，然后单击“创建快捷方式”。

该文件夹将添加到“资源”窗格中“计算机内容”下的文件夹列表中。

删除快捷方式

删除快捷方式：

1. 从“计算机内容”列表中，选择要删除的文件夹。

2. 右键单击选定的文件夹，然后单击“移除快捷方式”。

文件夹将从快捷方式列表中删除。

注：您不能删除默认的快捷方式。







使用链接

默认情况下，“链接”列表包含指向 **Texas Instruments** 网站的链接的列表。单击链接可启动您的 **Web 浏览器** 并访问网站。

使用链接工具栏

在“资源”窗格中选择“链接”时，工具栏中将显示使用链接的专用工具。使用这些工具可从列表中添加、编辑或删除链接。您还可以在列表中上移或下移链接。



	选项。单击 ▼ 打开菜单后，可访问链接的操作选项。
	单击此图标将链接添加到列表。
	选择现有的链接，然后单击此图标编辑链接的属性。您不能编辑默认链接。
	单击此图标删除链接。不能删除默认链接。
	选择一个链接，并单击此图标在列表中上移该链接。
	选择一个链接并单击此图标在列表中下移该链接。

添加链接

完成以下步骤，将链接添加到“资源”窗格中的“链接”列表。

1. 单击 。

“添加超链接”对话框随即打开。

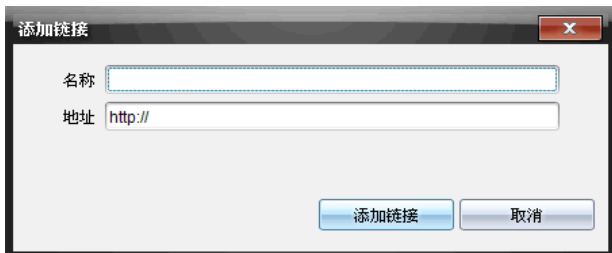

2. 键入链接的名称。
3. 在“地址”字段中键入 URL。
4. 单击“添加链接”。

链接将添加到现有链接列表的底部。

编辑现有链接

完成以下步骤以编辑现有链接。

1. 选择要更改的链接。



2. 单击 。

“编辑超链接”对话框随即打开。



3. 对链接名称或 URL 进行需要的更改。
4. 单击“编辑链接”。

更改将应用到链接。

删除链接

完成以下步骤以删除链接。

1. 选择您要删除的链接。

2. 单击 。

“确认”对话框将打开。





3. 单击 **移除**。

链接将从列表中删除。

注：不能删除默认链接。

在列表中上移或下移链接

您可以更改链接在列表中的顺序以满足您的需要。

- ▶ 单击  将选定的链接在列表中上移一个位置。
- ▶ 单击  将选定的链接在列表中下移一个位置。
- ▶ 单击 ，然后选择“**移至列表顶部**”，将选定的链接重新定位到列表的顶部。
- ▶ 单击 ，然后选择“**移至列表底部**”，将选定的链接重新定位到列表的底部。

使用网络内容

“Web 内容”提供指向 Texas Instruments 网站上的在线材料的链接。您可以将在这些站点中找到的资料保存到计算机上，并通过“计算机内容”窗格和“已连接的手持设备”共享这些资料。

为每个活动提供的**信息**包括活动名称、作者、活动发布日期、文件大小和来源。

The screenshot shows a software interface with the following components:

- 1** Search filters: Subject: All, Topic: All, Category: All, and a text input field for "Filter by keyword".
- 2** Table of activities with columns: Name, Author, Date Posted, Size, and Source.
- 3** A list of activity rows, with "Forensics with TI-Nspire™ - Case 2: Bouncing Back" selected.
- 4** A sidebar section titled "Files" containing a list of files: Case_2_Bouncing_Back.tns, Case_2_Bouncing_Back_Student.pdf, and Case_2_Bouncing_Back_Teacher.pdf.
- 5** A sidebar section titled "Details" showing metadata for the selected activity: Name, Author, Date Posted, Size, Source, Activity Time, and Device.

Name	Author	Date Posted	Size	Source
Forensics with TI-Nspire™ - Case 2: Bouncing Back	Texas Instruments	4/1/13	934 KB	Activities Exchange
Forensics with TI-Nspire™ - Case 2: Bouncing Back	Texas Instruments	4/1/13	986 KB	Activities Exchange
Forensics with TI-Nspire™ - Case 2: Bouncing Back	Texas Instruments	4/1/13	834 KB	Activities Exchange
NASA - Diving Down	NASA and TI	3/26/13	1585 KB	Activities Exchange
Exploring Ellipses and Hyperbolas	Texas Instruments	2/25/13	1477 KB	Activities Exchange
Exploring Hyperbolas	Texas Instruments	2/25/13	1367 KB	Activities Exchange
Exploring Parabolas	Texas Instruments	2/4/13	1065 KB	Activities Exchange
The Radian Sector	Texas Instruments	1/24/13	814 KB	Activities Exchange
Blood Pressure	Texas Instruments	1/8/13	820 KB	Activities Exchange
3D Parametric	Texas Instruments	1/8/13	1090 KB	Activities Exchange
Health and Nutrition -	Texas Instruments	12/4/12	8594 KB	Activities Exchange
Health and Nutrition -	Texas Instruments	12/4/12	363 KB	Activities Exchange
Stay Tuned Lab Sound	Lauren Jensen	9/1/12	168 KB	Activities Exchange

Forensics with TI-Nspire™ - Case 2: Bouncing Back

In this activity, students will be using the motion sensor as a sonar detector, through air to locate and identify a missing object in a box.

Files

- Case_2_Bouncing_Back.tns
- Case_2_Bouncing_Back_Student.pdf
- Case_2_Bouncing_Back_Teacher.pdf

Details

- Name: Forensics with TI-Nspire™ -
- Author: Texas Instruments
- Date Posted: 4/1/13
- Size: 986 KB
- Source: Activities Exchange
- Activity Time: 45 Minutes
- Device: TI-Nspire™ Navigator™ TI-Ns...

- ① 导航工具栏。
- ② 列标题。
- ③ 可用活动列表。
- ④ 活动中所包含文件的列表。
- ⑤ 关于选定活动的详细信息。

注：访问 Texas Instruments 网站需要网络连接。

排序活动列表

使用列标题可排序活动列表中的信息。默认情况下，列表按名称字母顺序显示。

- 单击“名称”标题将把活动按逆向字母顺序排列。再次单击该标题可恢复 A 至 Z 顺序。
- 单击“作者”标题将把活动按作者姓名字母顺序排列。
- 单击“发布日期”标题将把活动按照从最新到最旧或从最旧到最新的顺序排列。
- 单击“大小”标题将把活动根据文件大小排列。
- 单击“来源”标题将把活动按来源顺序排列。
- 右击栏标题行可自定义显示的栏标题。

筛选活动列表

默认情况下，所有可用活动均在“**内容**”窗格中列出。使用导航栏上的“选项”可以按学科、主题和类别筛选活动。还可以使用关键字搜索来搜索活动。

查找与特定学科有关的所有活动：

1. 在“学科”字段中，单击 ▼ 打开下拉列表。
2. 选择一个学科。
与选定学科有关的所有活动都将列出。
3. 要缩小搜索范围，单击“主题”字段中的 ▼ 查看并选择与选定学科有关的主题。
4. 使用“类别”字段进一步缩小搜索范围。单击 ▼ 选择与选定学科和主题有关的类别。

使用关键字搜索活动

完成以下步骤，使用关键字或短语搜索活动。

1. 在“按关键字筛选”字段中键入关键字或短语。
2. 按 **Enter**。
包含该关键字或短语的所有活动都将列出。

打开活动

1. 选择您要打开的活动。
2. 单击 ，然后选择“打开”。
“打开活动”对话框将打开，其中包含与选定活动有关的所有文档的列表。
您可以在 TI-Nspire™ 软件中打开 .tns 或 .tsnp 文件。其他文件(例如，Microsoft® Word 和 Adobe® PDF 文件)将在其各自的应用程序中打开。

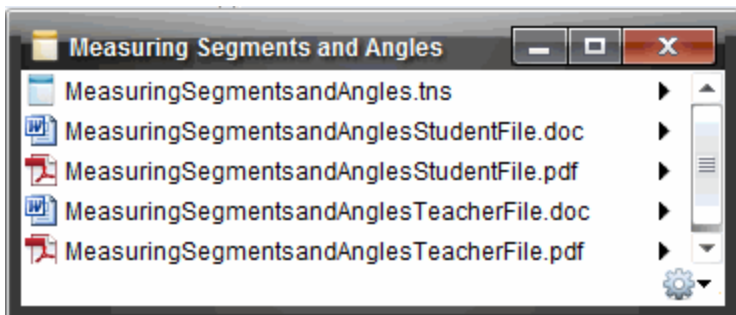

3. 选择文件并单击 , 然后选择**打开**。
 - .tns 文件将在“文档工作区”中打开。
 - .doc 或 .pdf 文件将在相关的应用程序中打开。

将活动保存到计算机

完成以下步骤，将活动保存到计算机。

1. 选择您要保存的活动。文件详细信息在窗口的下半部分显示。

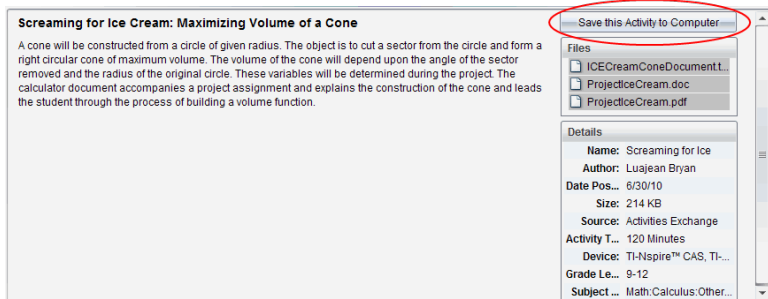

2. 在“预览”窗格中的“文件”上方单击**将此活动保存至计算机**。

注：您也可以右击所选的活动并选择**“保存至计算机”**。



“保存选定文件”对话框将打开。

3. **导航**至您要保存文件的文件夹。
4. 单击**保存**。

活动将作为课程包保存到计算机上。

复制活动

完成以下步骤以复制活动。一旦活动复制到剪贴板后，您可将活动粘贴到计算机上的文件夹中，然后将该活动拖到“本地内容”窗格中的快捷方式列表。

1. 单击您要复制的活动选择该活动。
2. 使用以下方法之一将活动复制到剪贴板：
 - 选择活动，然后将其拖到“本地内容”列表中的某个文件夹。
 - 单击 ，然后单击“复制”。
 - 右键单击“文件”列表中的文件，然后单击“复制”。
 - 单击工具栏中的  “复制”图标。活动将被复制到剪贴板。
3. 打开计算机上的文件夹，然后单击“编辑”>“粘贴”，将活动复制到选定的文件夹。

将文件发送到班级

您可以将文件和文件夹发送给整个班级、当前登录的班级成员，或者个别学生。您要为其发送文件的班级必须处于会话中。

当您向整个班级发送文件时，当前登录的所有学生将立即收到该文件。没有登录的学生将在登录后收到该文件。

注：



- TI-Nspire™ 软件中仅可打开 TI-Nspire™ (.tns) 和 PublishView™ (.tnsp) 类型的文件。
- 其它文件类型(如果支持的话)，如图像、文字处理或电子表格文件，在操作系统为该文件类型关联的应用程序中打开。

从“内容工作区”或“文档工作区”发送文件

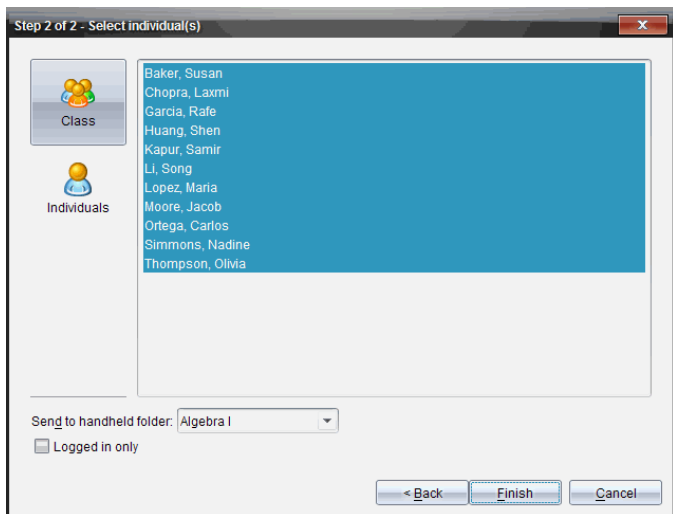
1. 选定您想发送给班级的文件。
 - 在“内容工作区”中单击“内容”窗格中的文件。
 - 在文档工作区中，单击“内容浏览器”中的文件。
2. 单击**发送至班级**  或单击**文件 > 发送至 > 发送至班级**。
“选择个人”对话框随即打开。



3. 选择您要发送文件的学生:

- 要将文件发送给整个班级, 请单击 **班级** 。要将文件仅发送给当前登录的班级成员, 请选中 **仅限登录** 复选框。
- 要将文件发送给个别学生, 请单击 **个人**  , 然后单击该学生。
注: 如果已在教室区域中选中任何学生, 则软件会选定这些学生。
- 使用 **发送到手持设备文件夹** 下拉列表, 在手持设备上的当前班级文件夹、最高级文件夹或者文件发送的最后 10 个文件夹中进行选择。(仅在支持手持设备的 TI-Nspire™ 软件上提供。)

4. 单击 **完成**。

文件传送将在班级工作区的班级记录中显示。

使用已连接的手持设备

您可以通过 TI-Nspire™ 软件在连接到计算机的手持设备上查看内容、管理文件以及安装操作系统更新。

要使用本章所描述的功能，您必须打开手持设备并通过以下方式之一连接：

- TI-Nspire™ Docking Station 或 TI-Nspire™ CX 集成管理平台
- TI-Nspire™ Navigator™ 底座和无线接收平台
- TI-Nspire™ CX 无线收发模块和无线接收平台
- TI-Nspire™ CX 无线收发模块 - v2 和无线接收平台
- 直接通过标准 USB 线缆连接

注：本部分所描述的任务只能通过 TI-Nspire™ 手持设备执行。要启用无线连接，手持设备上的 TI-Nspire™ Navigator™ Teacher Software 和 TI-Nspire™ 手持设备上安装的操作系统必须为 3.9 或更新版本。

查看已连接的手持设备上的内容

您在内容工作区的“资源”窗格中选定一个手持设备后，该手持设备上的所有文件和文件夹都会在“内容”窗格中显示。要预览文件内容，请选择“预览”窗格中的 [单击此处预览文档](#)。

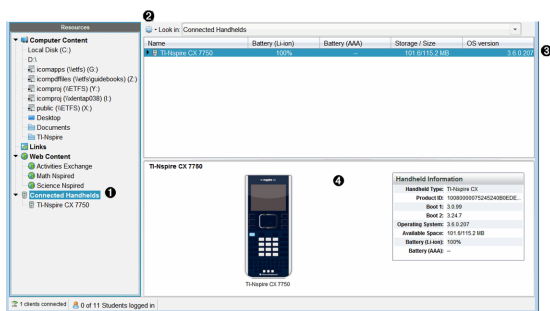

- ① 已连接的手持设备 - 列出所有已连接且已打开的手持设备。
- ② 选项 - 根据您在“资源”下选择任务的不同，可用选项会有所差异。
- ③ “内容”窗格 - “已连接的手持设备”选定后，内容窗格会显示已连接且已打开的手持设备的详细信息：
 - 手持设备类型：手持设备的名称。

- **产品 ID:** 手持设备产品标识。
- **引导 1:** 执行较低电平运作启动设备的**内部**引导。
- **引导 2:** 执行较低电平运作启动设备的**外部**引导。
- **操作系统:** 使用的操作系统。
- **可用空间:** 手持设备上的剩余空间和可用空间大小。
- **电池(锂离子):** 锂(可充电)电池电量(**严重**不足 2%、25%、50%、75%、100% 或者"--"表示电量已用尽)。
- **电池(AAA):** AAA 电池电量(**严重**不足 2%、25%、50%、75%、100% 或者"--"表示电量已用尽)。

④ **“预览”窗格**- 单击“资源”窗格中已连接的手持设备后，接着单击“内容”窗格中的手持设备，手持设备上就会提供**信息**。如果您在“内容”窗格中选择了 TI-Nspire™ 文件，“预览”窗格中将显示该文件相应的预览。

选择手持设备后，该手持设备上的所有文件和文件夹都会在**内容**窗格中显示。选择文件或文件夹后，**详细信息**将在预览窗格中显示。单击图标预览该文档。

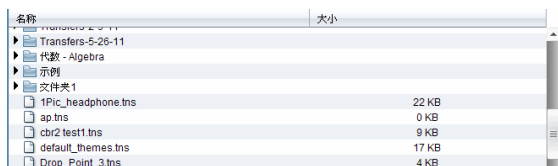

关于选定文件夹或文件的**详细信息**显示在预览窗格中。



选定文件夹的**详细信息**

选定文件的**详细信息**

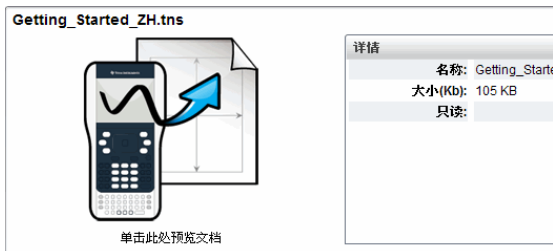

- ▶ 要查看文件夹中的文件，请在“**内容**”窗格中双击文件夹名称。文件夹中的文件将在“**内容**”窗格中列出。
- ▶ 要预览 .tns 文件的**内容**，请选择“预览”窗格中的**单击此处预览文档**。



理已连接的手持设备上的文件

使用**内容**工作区中已连接的手持设备上的文件时，可使用“**选项**”菜单  或上下文菜单管理文件。

注：如果您选择的文件类型不受手持设备支持，“**选项**”菜单中的部分选项将无效。

选项	操作步骤
打开	打开已连接的手持设备上的文件： <ul style="list-style-type: none"> • 单击您要打开的文件。 • 单击打开。文档将在“文档工作区”中打开。
保存至计算机	将选定文件的副本保存到计算机上： <ul style="list-style-type: none"> • 单击您要保存的文件。 • 单击保存至计算机。“保存选定文件”对话框将打开。 • 导航至您要保存文件的文件夹。 • 单击保存。

选项	操作步骤
复制/粘贴	<p>创建文件的副本：</p> <ul style="list-style-type: none"> 单击您要复制的文件。 单击选项>复制，将文件复制到剪贴板中。 要将文件粘贴到其它位置，请导航至新的位置，然后单击选项>粘贴。 <p>注：如果您没有选择新位置，则复制的文件粘贴时使用新名称“...的副本”</p>
删除	<p>删除已连接的手持设备上的文件：</p> <ul style="list-style-type: none"> 单击您要删除的文件。 单击删除。 “警告”对话框打开时，单击是。单击否取消。
刷新	要刷新文件列表，请单击 选项>刷新 。
重命名	<p>重命名已连接的手持设备上的文件：</p> <ul style="list-style-type: none"> 单击您要重命名的文件。 单击选项>重命名。 键入新名称并按 Enter。
上一级	在文件夹层次结构中上移一级 在文件夹 内 选择文件时会用到此选项。
新文件夹	<p>创建新文件夹：</p> <ul style="list-style-type: none"> 单击新建文件夹。 为新文件夹键入名称。 按 Enter。

打开已连接手持设备上的文档

要在 TI-Nspire™ Software 中打开已连接的手持设备上的文档：

1. 确保手持设备已连接到计算机。
2. 单击  可打开**内容浏览器**。
已连接的手持设备名称在已连接的手持设备窗格中列出。
3. 双击手持设备名称。
手持设备上的文件夹和文档随即列出。

4. **导航**至您要打开的文档，然后双击其文件名。

文档将在文档工作区中打开。

将文件保存到已连接的手持设备

当您将计算机中的文件保存到手持设备上时，这些文件将转换为 TI-Nspire™ 文档(.tns 文件)。要将您计算机上的文件保存到已连接的手持设备：

1. 确保手持设备已连接到计算机。
2. 单击  可打开**内容浏览器**。
3. **导航**至您要保存至手持设备的文件夹或文件。
4. 单击以选择该文件。
5. 将文件拖动到已连接的手持设备窗格中列出的已连接手持设备上。

该文件随即被保存到已连接的手持设备。

注：要将该文件保存到手持设备上的某个文件夹，请双击手持设备名称以列出文件夹和文件，然后将文件拖动到手持设备上的某个文件夹。

如果手持设备已经存在该文件，将打开对话框，询问您是否要覆盖该文件。单击**替换**覆盖现有文件。单击**否**或**取消**放弃保存。

将文件发送至手持设备

您可以将活动、文件夹、课程包和**支持**的文件从计算机传送到连接的手持设备，从一台连接的手持设备传送到另一台连接的手持设备，或者从一台连接的手持设备传送到所有连接的手持设备。

您可以传送的项目包括：

- 文件夹
- **支持**的文件

.tcc
.tco
.tilb
.tnc
.tno
.tns

将“活动”发送至已连接的手持设备

在“内容工作区”中，您可以将活动从网络内容链接传送到已连接的手持设备。

1. 使用工作区选择器选择内容工作区。
2. 在“资源”窗格中单击“网络内容”。
3. 单击您要发送至已连接的手持设备的活动。
4. 使用以下选项之一将文件发送至选定手持设备：
 - 把文件拖放到“所选手持设备”标签，将该文件传送到所有已连接的手持设备上。要将文件传送到特定的手持设备，请将文件拖到特定的手持设备名称。
 - 使用“传送工具”传送文件：

注：会话中有班级时，不能使用“传送工具”将文件传送到手持设备。

 - 从工具栏单击，然后选择发送至已连接的手持设备。
 - 或-
 - 单击，然后选择发送至已连接的手持设备。“传送工具”将打开。
5. 选择文件，然后单击开始传送。

选定的文件和文件夹将传送到选定的手持设备。
6. 传送完成后，关闭“传送工具”。

将文件发送至所有已连接的手持设备

班级不在会话中时，您可以发送文件至所有已连接的手持设备。要将文件或文件夹从一个已连接的手持设备或计算机传送到所有其他已连接的手持设备，请完成以下步骤：

1. 使用工作区选择器选择“内容工作区”。
2. 从资源窗格选择您要传送的文件或文件夹。

注：您可以从“计算机内容”、“网络内容”或“已连接的手持设备”中选择文件。
3. 单击，然后单击发送至已连接的手持设备。

“传送工具”窗口将打开。

4. 单击**开始传送**。

注：要将更多文件添加到传送列表，请单击**添加到传送列表**。

选定的文件和文件夹将传送到已连接的手持设备。默认情况下，文件会传送到手持设备上的 *Transfers-m-d-yy* 文件夹中。

在手持设备之间传送文件

如果连接了多台手持设备，您还可以将文件夹或文件从资源窗格“已连接的手持设备”列表中的一台手持设备发送至另一台手持设备。

1. 使用工作区选择器选择**内容**工作区。
2. 在“资源”窗格中，单击包含您想传送的文件的手持设备。手持设备上的文件将在“内容”窗格中列出。
3. 单击您要发送的文件夹或文件。
4. 将文件拖动到“已连接的手持设备”列表中的另一台手持设备上。

注：您也可以将文件从一台手持设备复制并粘贴至另一台手持设备。

检查操作系统更新

连接手持设备后，您可以从**内容**工作区或文档工作区检查操作系统更新。

注：您的计算机必须连接到 Internet。

1. 显示所有已连接的手持设备。
 - 在“内容工作区”中，单击资源窗格中的**已连接的手持设备**。
 - 在“文档工作区”中，打开“**内容浏览器**”并单击**已连接的手持设备**。
2. 单击您想检查的手持设备，然后单击**帮助 >检查手持设备/实验室底座操作系统更新**。
 - 如果操作系统为最新，将打开“**检查手持设备操作系统更新**”对话框，指示手持设备上的操作系统为最新。
 - 如果操作系统不是最新，TI-Nspire™ Software 会提示您立即安装最新的操作系统，并提供将操作系统下载到您的计算机的选项。
3. 要关闭自动通知，请清除**自动检查更新**复选框。
4. 单击**确定**关闭对话框，或单击**继续**并按照提示在手持设备上安装操作系统。

安装操作系统更新

连接手持设备后，您可以从“内容工作区”或“文档工作区”安装操作系统更新。

注：更新操作系统不会替换或删除文档。

确保您已下载最新操作系统文件。转到 education.ti.com/latest 下载最新操作系统文件。

更新单个手持设备上的操作系统

1. 显示所有已连接的手持设备。

- 在“内容工作区”中，单击资源窗格中的已连接的手持设备。
- 在“文档工作区”中，打开“内容浏览器”并单击已连接的手持设备。

2. 单击您想更新的手持设备，然后选择安装选项。

- 在内容工作区中，右键单击手持设备，然后单击**安装手持设备/实验室底座操作系统**。
- 在文档工作区中，单击 ，然后单击**安装手持设备/实验室底座操作系统**。

“选择手持设备操作系统文件”对话框将打开。

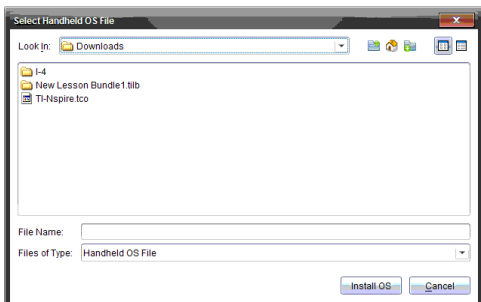

3. 导航至计算机上操作系统文件所在的文件夹。

注：TI-Nspire™ Software 会自动显示所选手持设备的操作系统类型。

4. 单击**安装操作系统**。

5. 单击**是**确认您要继续更新。

6. 等待直到软件下载到选定的手持设备，然后按照手持设备上的提示进行操作以完成操作系统更新。

更新多台手持设备的操作系统

1. 在“内容工作区”中，单击“资源”窗格中的计算机内容。
2. 单击工具>安装手持设备/实验室底座操作系统。

“选择手持设备操作系统文件”对话框将打开。

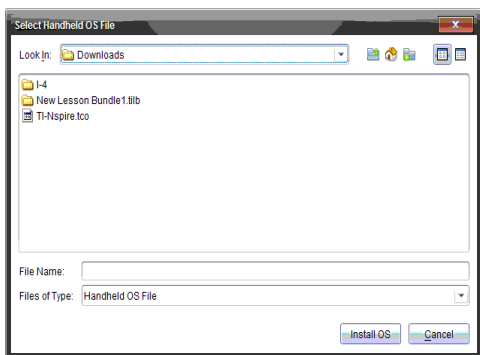

3. 单击为所有已连接的手持设备/实验室底座安装操作系统。

注：您还可以单击手持设备名称旁的单选按钮，然后单击**继续**，从而更新个人操作系统。

“操作系统安装”对话框打开。

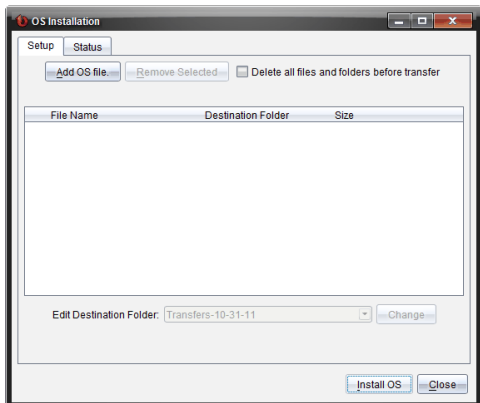

4. 单击**添加操作系统文件**。

“添加到传送列表”对话框打开。

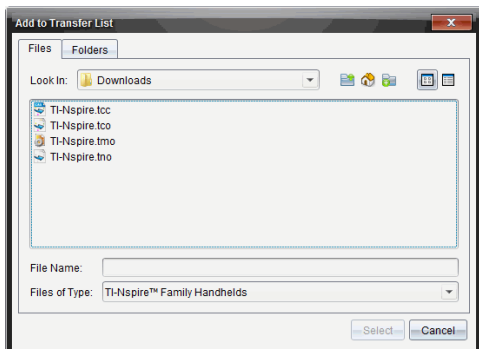

5. 导航至计算机上操作系统文件所在的文件夹。
6. 选择适用的操作系统文件。
 - 要升级 TI-Nspire™ CX-C 中文彩屏图形计算器，请选择 TI-Nspire.tco。
 - 要升级 TI-Nspire™ CX-C CAS 中文彩屏图形计算器，请选择 TI-Nspire.tcc。
 - 要升级 TI-Nspire™ 手持设备，请选择 TI-Nspire.tno。
 - 要升级 TI-Nspire™ CAS 手持设备，请选择 TI-Nspire.tnc。
7. 单击 **Select**(选择)。

“操作系统安装”重新显示您选定的操作系统文件。

8. 单击**安装操作系统**。

操作系统版本信息更新，并且“选择操作系统手持设备文件”对话框重新显示更多选定内容。

重命名手持设备

您可以从内容工作区重命名手持设备。

注：重命名手持设备不会影响学生登录信息。

1. 在内容窗格中右键单击手持设备名称。
2. 单击**重命名**。
3. 键入新名称。
4. 按 **Enter** 跳至下一个要更改的名称。



5. 要退出编辑模式，单击手持设备名称外的屏幕区域。您也可以通过在编辑的最后一个名称上按 **Enter**，退出编辑模式。

使用确定选定项目查找手持设备

如果您使用的是 TI-Nspire™ 集成管理平台 或 TI-Nspire™ CX 集成管理平台，则可以借助此功能查找手持设备。

1. 请确保手持设备已打开，并且集成管理平台已连接至您的计算机。
2. 使用工作区选择器选择内容工作区。
3. 单击工具 > 确定选定的手持设备/实验室底座或右键单击“内容”窗格中的手持设备名称。

手持设备所在插槽下集成管理平台上的两个 LED 指示灯将闪烁 30 秒。

使用班级工作区

使用此工作区可添加并管理班级和学生，以及与学生交换文件。

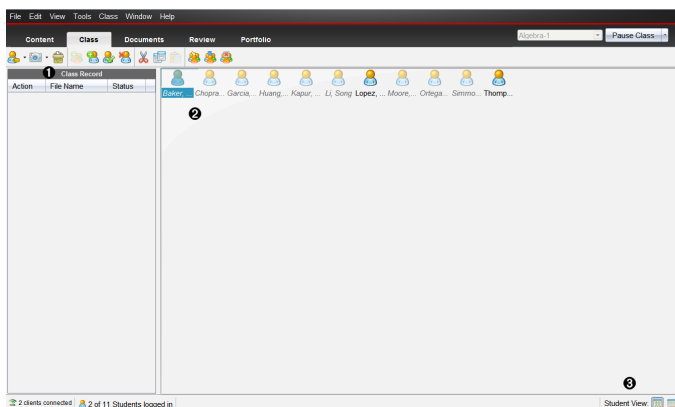

- 1 班级记录** 文档相关的操作在此处显示。您可以在审阅工作区中打开文档；将文档保存到活动统计工作区；从班级记录工作区中收集文件；使用工具栏发送和删除文件，以及在记录项目属性中查看文档属性。
- 2 教室区域。** 显示您班级中已经登录的学生，并在“班级记录”中显示选定文件的传送状态。您可以按座位表或学生列表查看学生。
- 3 学生视图。** 使您在教室区域中以“座位表”视图或“学生名单”视图显示学生。

添加班级

开始使用 TI-Nspire™ 软件时，首先应该做的事情之一就是创建您自己的班级。确保您为每个您打算教授的课时创建了一个班级。

如果这是您初次使用 TI-Nspire™ 软件，则教室区域可能为空。您可以随时完成以下步骤。

“添加班级”向导指引您完成设置班级的过程。软件会提示您添加一个班级，然后将学生添加到该班级。您可以选择手动添加班级或使用 CSV 文件添加。

手动添加班级

1. 使用工作区选择器选择班级工作区。
2. 单击**班级 > 添加班级**或单击。

“添加班级”对话框随即打开。

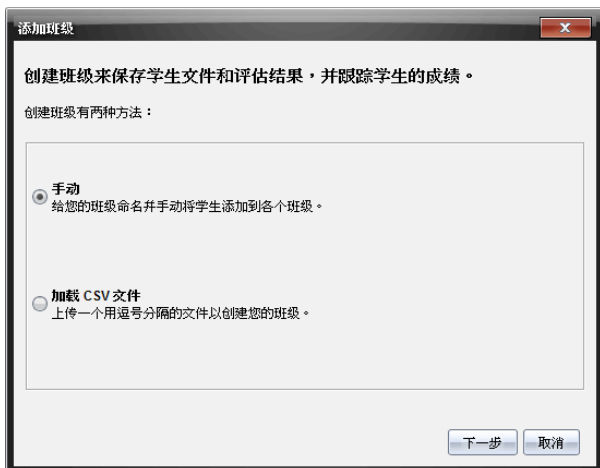

3. 在“添加班级”对话框中选择**手动**。
4. 单击**下一步**。

“手动添加班级”对话框随即打开。



- 键入班级名称。如果需要，您也可以提供会话。

班级名称必须在 3 到 32 个字母数字字符之间。班级名称中不能包含特殊字符：|*?<>，且不能包含以下单词：

lpt1、lpt2、lpt3、lpt4、lpt5、lpt6、lpt7、lpt8、lpt9、com1、com2、com3、com4、com5、com6、com7、com8、com9、aux、con、prn、nul。

注：在 TI-Nspire™ Navigator™ NC Teacher Software 中，最好给班级名称附加一个独特的标志，比如课程 ID 或老师的姓名。这样，如果同时运行多个 Algebra I 班级，学生就可以选择正确的班级了。

- 单击**添加**。

“手动添加班级”对话框显示所列出的班级。

- 继续添加班级，并在完成时单击**下一步**。

对话框出现，显示班级创建成功，并询问您是否需要添加学生。

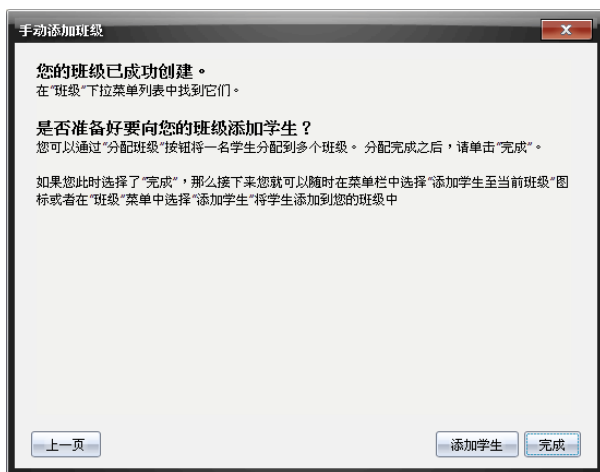

- 单击**添加学生**。

注：稍后单击**完成**添加学生。

通过 CSV 加载文件添加班级

您可通过 CSV 加载文件添加班级，并将学生名单导入该班级。使用 CSV 加载选项从逗号分隔值 (CSV) 文件或文本 (.txt) 文件导入学生信息。

CSV 或 .txt 文件应包含以下信息：

班级名称

小组名称(可选)

学生姓氏
学生名字
学生用户名
学生 ID(可选)
和密码(可选)。

1. 使用工作区选择器选择班级工作区。

2. 单击**班级 > 添加班级**或单击。

“添加班级”对话框随即打开。

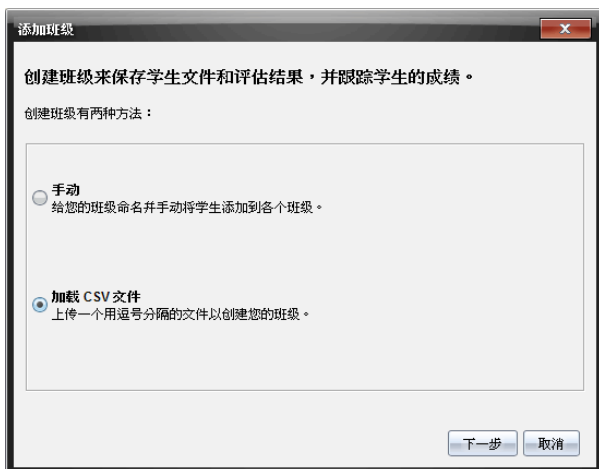

3. 在“添加班级”对话框中选择**加载 CSV 文件**。

4. 单击**下一步**。

“通过加载 CSV 文件添加班级”对话框打开。

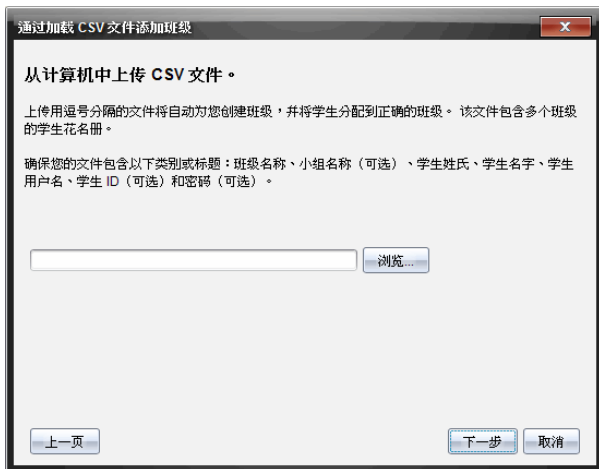

5. 单击**浏览**导航至您计算机上的文件。
6. 选择您所要导入的学生文件。
7. 单击**打开**。
“通过加载 CSV 文件添加班级”对话框显示该文件。
8. 单击**下一步**。
“映射”字段对话框打开。

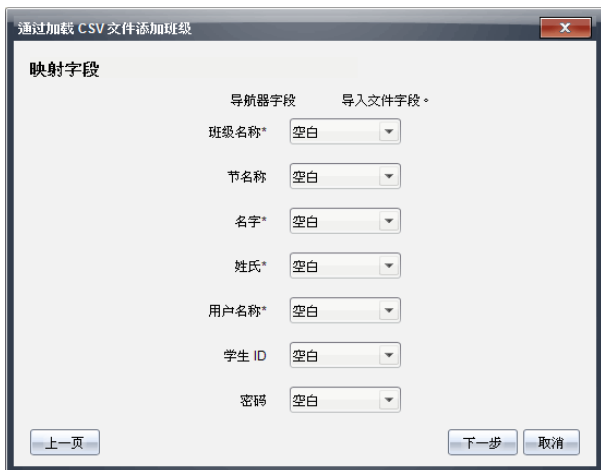

9. 单击 ▼ 并从下拉菜单中选择一个字段与逗号分隔值文件的标题相对应。
10. 单击**下一步**。

随即打开一个对话框，显示完成状态。

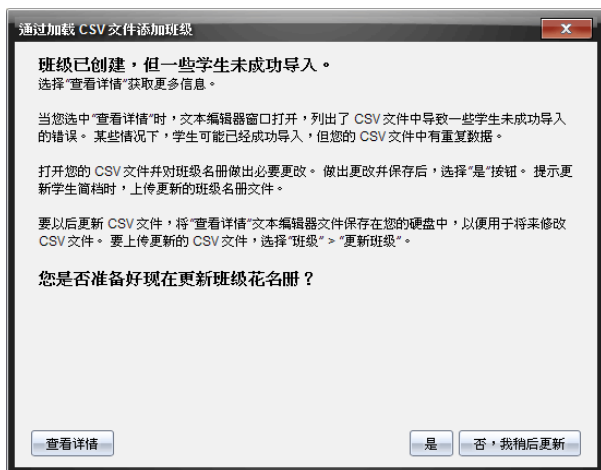

11. 单击确定关闭

注：如果某些学生没有被成功导入，单击**查看详细信息**并找出**问题**。

添加学生至班级

创建班级后，您需要将学生添加到班级。您可以将学生添加到一个进行中的班级会话，也可以随时将学生添加到任何班级。

注：以下说明介绍如何在创建班级后添加学生。

1. 选择您要添加学生的班级。

- 如果班级在会话中，则学生将被添加到当前班级。您可选择将学生添加到其他班级。
- 如果班级不在会话中，请使用“班级会话”控件选择您要向其添加学生的班级。



2. 单击**班级>添加学生**或单击 .

“添加学生”对话框随即打开。

3. 输入学生的名字和姓氏。

4. 输入用户名。

注：您选择的用户名称必须唯一。该名称不能在当前班级或任何其他班级中存在。

5. 如果您想要学生创建其自己的密码，请选择**学生选择**。

—或—

如果您要为学生创建密码，请选择空白密码输入框并输入新密码。

6. (可选) 输入显示名称。

注：如果您将显示名称留为空白，则软件会使用学生的名字作为显示名称。

7. (可选) 输入学生 ID。

8. (可选) 将学生分配到其他班级：

- 单击 **分配班级**。

“分配班级”对话框随即打开。



- 选择学生班级的复选框。
- 清除学生不属于该班级的班级复选框。
- 单击**确定**。

“添加学生”对话框随即打开。

9. 如果您需要添加其他学生，请单击**添加下一位学生**，然后**重复步骤 3 - 8**。
10. 所有学生都添加后，请单击**完成**。

从班级中删除学生

您可以根据需要从班级中删除学生。当您删除学生时，TI-Nspire™ 软件仅从所选班级中删除学生。如果这些学生在其他班级中，他们将仍保留在这些班级中，直到您删除他们。

注：

- 您不能删除已登录到 TI-Nspire™ Navigator™ 网络中的学生。
- 您不能撤消学生的删除。
- 您可以右键单击教室区域中的学生图标，并从**菜单**中选择操作，通过此方法来访问学生帐户的大多数项目。

要从班级中删除学生：

1. 单击您要删除的学生。
2. 单击**班级 > 移除学生**，或者单击 。
软件将询问您是否确定要删除该学生。
3. 单击**是**。

软件将删除学生。

更新班级花名册

您可以导入更新过的 CSV 文件，用新的学生**信息**更新一个或多个班级花名册。

注：您不能修改现有的学生**信息**或删除 TI-Nspire™ Navigator™ 数据库里的学生。

您可以导入逗号分隔值 (CSV) 文件或 *.txt 文件。CSV 或 .txt 文件应包含以下**信息**：

班级名称
小组名称(可选)
学生姓氏
学生名字
学生用户名
学生 ID(可选)
和密码(可选)。

1. 使用工作区选择**器**选择班级工作区。
2. 选择需要更新花名册的班级。

注：班级无法启动。

- 单击**班级>更新班级花名册**。

“更新班级花名册”对话框随即打开。



- 单击**浏览**导航至您计算机上的文件。
- 选择包含您想要导入的新学生文件。
- 单击**打开**。

“更新班级花名册”对话框中将显示该文件。

- 单击**下一步**。

“映射”字段对话框打开。



- 单击 ▼ 并从下拉菜单中选择一个字段与逗号分隔值文件的标题相对应。
- 单击下一步。

对话框随即出现，显示完成状态。

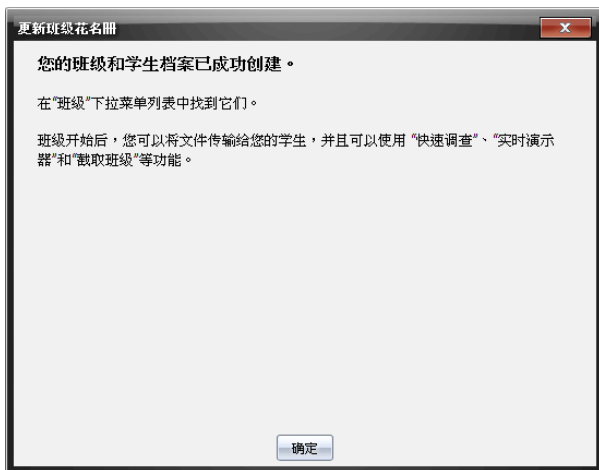

- 单击确定关闭。

注：如果某些学生没有被成功导入，单击[查看详细信息](#)并找出问题。

管理班级

您可以删除班级，并且可以从 TI-Nspire™ Navigator™ 数据库中删除全部班级信息。您还可以选择在菜单和视图中隐藏或显示班级。

删除班级

当您删除班级时，软件会删除该班级并删除硬盘中与之对应的文件。

注：您不能撤消班级的删除。

1. 如果您有正在运行的班级会话，请结束该会话。
2. 单击**班级>管理班级**。

“管理班级”对话框随即打开。

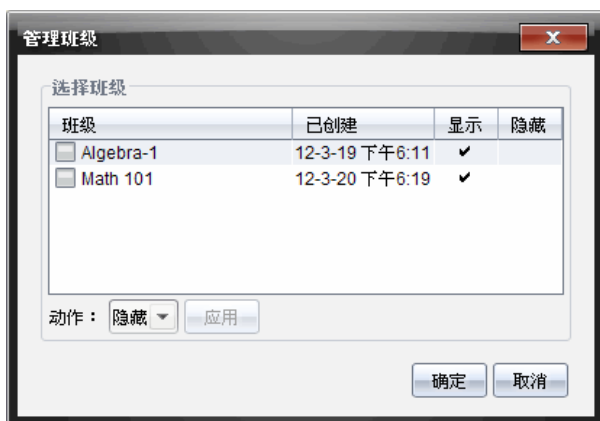

3. 在班级列表中，选择您要删除的班级。
4. 从动作列表中选择**删除**。
5. 单击**应用**。

软件将询问您是否确定要删除该班级。

6. 单击**确定**。

隐藏班级

当您隐藏班级时，该班级将从除“管理班级”对话框之外的工作区视图和菜单中移除。

注：隐藏的班级并没有从 TI-Nspire™ Navigator™ 数据库中删除。

1. 单击**班级>管理班级**。

“管理班级”对话框随即打开。

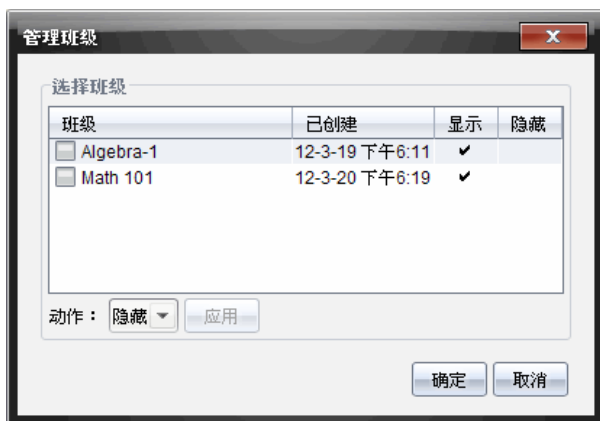

2. 在班级列表中，选择您要隐藏的班级。
3. 在动作列表中选择**隐藏**。
4. 单击**应用**。

软件将询问您是否确定要隐藏该班级。

5. 单击**确定**。

注：当您需**重新显示**班级时，请在动作列表中选择**显示**。

开始和结束班级会话

班级会话指的是 TI-Nspire™ 软件为特定班级激活的时段。班级会话正在运行时，您可以执行与**被选定班级**的**通信**功能。开始班级会话前，您不能使用软件与**班级**进行交互；在结束当前会话前，您不能开始其他班级会话。

开始班级会话

1. 单击**班级 > 选择班级**，或单击“班级会话”列表。

将打开可用班级列表。

2. 选择您要开始的班级。
3. 单击**开始班级**。



结束班级会话

班级结束时，或开始另一个班级时，您需要结束当前班级会话。结束班级操作将停止您的计算机与学生手持设备或计算机间的所有通信。当您结束班级时，学生会收到班级已结束的消息，并且学生会自动登出。

- ▶ 要结束当前的班级会话，从“班级动作”下拉列表中选择**结束班级**。

暂停班级会话

该功能只有支持手持设备的 TI-Nspire™ 软件提供。有时您可能会想要暂停班级。如果使用的 TI-Nspire™ 软件支持手持设备，那么暂停班级将中断学生手持设备上的所有活动，并且他们会收到消息，告知班级暂停。当您继续班级时，该消息会清除，学生可以使用其手持设备。当您暂停班级时，学生将保持登录状态。

1. 要暂停会话中的班级，请单击**暂停班级**。
2. 要继续班级，请单击**继续班级**。

更改学生视图

在教室区域中，您可以按“学生名单”视图或“座位表”视图查看选定班级中的学生。“学生名单”视图在一个表中显示您的学生，该表包含学生的显示名称、名字、姓氏、用户名称和学生 ID。“座位表”视图将学生显示为学生图标及显示名称。您可以随时更改班级视图。

在任一视图中，学生图标旁的警告标志表示学生手持设备上的操作系统与教师计算机上的软件版本不匹配。将鼠标移到警告标志上可显示工具提示，说明需要更新操作系统。

更改班级视图为学生名单

- ▶ 单击**查看>学生名单**或单击状态栏中的 。

视图将更改为学生名单。

图片	显示名称	名字	姓氏	用户名称	学生 ID
	成成 Cheng	Cheng	Accomplish	803	3
	丽丽 Li	Li	Beautiful	805	5
	小勇 XiaoYong...	XiaoYong	Brave	801	1
	小菊 Ju	Ju	Chrysanth...	807	7
	珊珊 Shan	Shan	Coral	808	8
	小花 Hua	Hua	Flower	806	6
	小宁 Ning	Ning	Tranquil	804	4
	波波 Bo	Bo	Waves	802	2

更改班级视图为座位表

- ▶ 单击**视图>座位表**或单击状态栏中的。
视图将更改为座位表视图。



排列座位表

学生最初排列在“座位表”视图中，以便进行添加。当然，您也可以**重新**排列学生，以便使其在班级工作区中的座位排列**与在实际教室中相同**。您可以随时**重新**排列座位表。

排列座位表中的学生

1. 从班级会话列表中选择班级。
2. 单击**视图>座位表**。
在“座位表”视图中，教室区域会显示您的班级。
3. 在教室区域内，将每位学生图标拖到您所需的位置。

软件就会将学生图标移动到新位置。

并且会在下次您开始相同的班级时记住学生的位置。

注：不要将一位学生的图标放到另一位学生的图标之上。如果这样做，您将只能看到其中一个学生的图标。

检查学生登录状态

您可以在“座位表”视图中查看学生的登录状态。学生的显示名称所对应的图标颜色表明其登录状态及班级状态：

图标	班级状态	学生状态	颜色
	班级会话未启动。	无	灰色
	班级会话已启动。	学生未登录。	浅蓝色
	班级会话已启动。	学生已登录。	深蓝色
	班级会话已启动。	学生操作系统与教师计算机上的软件版本不匹配。	深蓝色

对学生信息进行排序

教室区域中的“学生列表”视图显示选定班级中学生的**信息**。包括显示名称、名字、姓氏、用户名和学生 ID。在“学生名单”视图中，您可以按这些类别之一排序**学生信息**。**信息**按从 A-Z 或 Z-A 的字母顺序和 1-9 或 9-1 的数字顺序排序。您可以随时排序**学生信息**。

对学生信息进行排序

1. 单击**班级 > 选择班级**并选择包含了您要排序的**学生信息**的班级。
注：如果您有正在运行的班级会话，则必须结束该会话才能选择班级。
2. 在**菜单**中单击**查看 > 学生名单**。
3. 单击您要排序的列表的**列标题**。
该软件为所选定的列表排序。
4. 如果您要以相反顺序排序选定**信息**，请再次单击该**列标题**。

更改分配给学生的班级

偶尔，学生可能会转到不同的班级，或者可能参加多个班级。必要时，您可以更改学生班级。

注：您不能为已登录到 TI-Nspire™ Navigator™ 网络中的学生更改班级。

更改学生班级

1. 选择学生所属的班级。
2. 单击您要编辑的学生。
3. 单击**班级**>**编辑学生**或单击。
“学生属性”对话框随即打开。



学生属性

名字：波波

姓氏：Bo

用户名称：802

密码：

学生选择 *****

显示名称：波波 Bo

学生 ID：2

班级：微积分 2028

4. 单击**分配班级**。
“分配班级”对话框随即打开。



5. 选择学生班级的复选框。
6. 清除学生不属于该班级的班级复选框。
7. 单击**确定**。
8. 在“学生属性”对话框中，单击**确定**。

更改学生名称和标识符

添加学生之后，您可能会发现需要更改其名称或标识符之一。与学生相关的名称和标识符有五个，其中包括：

- 名字

- 姓氏
- 用户名
- 显示名称
- 学生 ID

本节介绍如何更改任何类型的名称和标识符。

注：您不能更改已登录到 TI-Nspire™ Navigator™ 网络中的学生帐户信息。

注：您可以右键单击学生并从菜单中选择操作，通过此方法来访问学生帐户的大多数项目。

更改学生名称或标识符

1. 选择学生所属的班级。

注：如果您有正在运行的班级会话，则必须结束该会话才能选择班级。

2. 单击您要编辑的学生。

3. 单击**班级 > 编辑学生**或单击。

“学生属性”对话框随即打开。



学生属性

名字： 波波

姓氏： Bo

用户名称： 802

密码： 重设

学生选择 *****

显示名称： 波波 Bo

学生 ID： 2

班级： 微积分 2028

指定班级

确定 取消

4. 单击您要更改的名称或标识符的字段。
5. 进行必要的更改。
6. 若您要更改任何其他名称或标识符，请**重复**步骤 4 和 5。
7. 单击**确定**。

将学生移动到其他班级

如果要将学生移动到其他班级，您也可以在 TI-Nspire™ 软件**内**进行操作。

注：您不能移动已登录到 TI-Nspire™ Navigator™ 网络中的学生。

注：您可以右键单击学生并从**菜单**中选择操作，通过此方法来访问学生帐户的大多数项目。

将学生移动到其他班级

1. 选择学生所属的班级。
注：如果您有正在运行的班级会话，则必须结束该会话才能移动学生。
2. 单击您要移动的学生。

3. 单击**编辑>剪切**，或单击 。
软件会从班级中删除学生并将该学生帐户**信息**放在剪贴板中。
4. 从班级会话列表中，选择您要移动学生的班级。

5. 单击**编辑>粘贴**，或单击 。
软件将学生移动到选定的班级。

将学生复制到其他班级



当学生在多个班级中时，您会发现将他们从一个班级复制到另一个班级十分方便。复制学生可为您节省再次输入学生所有**信息**的时间。

注：您不能复制已登录到 TI-Nspire™ Navigator™ 网络中的学生。

注：您可以右键单击学生并从**菜单**中选择操作，通过此方法来访问学生帐户的大多数项目。

将一个学生复制到其他班级

1. 选择学生所属的班级。
注：如果您有正在运行的班级会话，则必须结束该会话才能选择班级。

- 单击您要复制的学生。
- 单击 **编辑>复制**，或单击 。
软件将学生复制到剪贴板内。
- 从当前班级下拉列表中，选择您要复制学生的班级。
- 单击 **编辑>粘贴**，或单击 。
软件将学生复制到选定的班级。

深入了解 班级记录

在“班级记录”中，您可以打开“审阅工作区”中的文档；将文档保存到“活动统计工作区”；从“班级记录工作区”收集文件；使用工具栏发送和删除文件；以及在“记录项目属性”中查看所有的 TI-Nspire™ 文档的文档属性，“快速调查”文件除外。

默认显示 100 条记录。要查看更多记录，请单击 **加载下 100** 或单击 **加载全部** 条目。

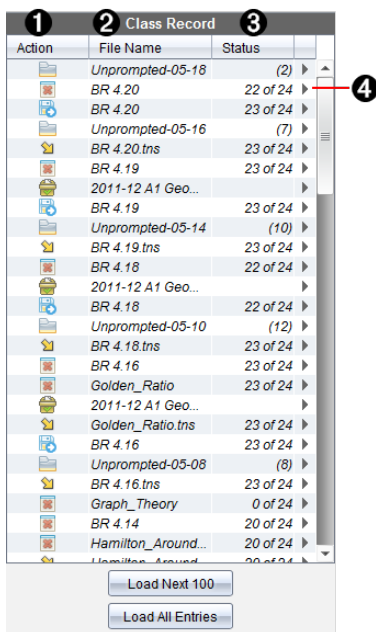



❶ **文件操作**。图标表示文件的状态。

 发送至班级

 从班级收集

 保存到活动统计

 重新发布到班级

 快速调查

 未提示

 已删除

❷ **文件名**。此班级中所使用的文件的名称。

❸ **状态**。操作的进度。例如，“第 23 位，共 25 位”表示 25 位学生中有 23 位已经收到文件。

❹ **菜单选项**。单击  可快速访问特定的菜单项。此图标提供与右键单击相同的选项。

将文件发送到班级

您可以将文件和文件夹发送给整个班级、当前登录的班级成员，或者个别学生。您要为其发送文件的班级必须处于会话中。

当您将文件发送给整个班级时，当前登录的所有学生将立即收到该文件。没有登录的学生将在登录后收到该文件。

注：

- 在 TI-Nspire™ 软件中仅可打开 TI-Nspire™ (.tns) 和 PublishView™ (.tnsp) 类型的文件。
- 其它文件类型(如果支持的话)，如图像、文字处理或电子表格文件，在操作系统为该文件类型关联的应用程序中打开。

发送文件

1. 单击工具 > 发送至班级 或单击 .

“选择要发送的文件”对话框随即打开。

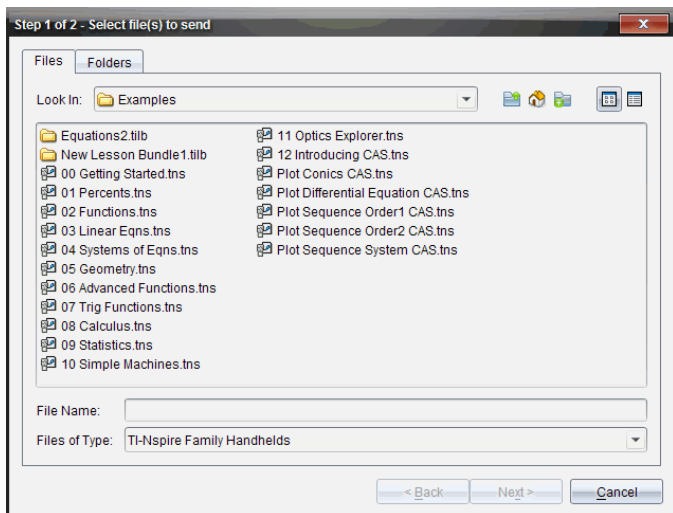

2. 单击**文件**选项卡选择文件，或单击**文件夹**选项卡选择文件夹。

注：您只能发送文件或文件夹，不能发送文件和文件夹的组合。

- 手持式设备上的 TI-Nspire™ Navigator™ Teacher Software 只能传送 .tns 文件。
- 网络计算机上的 TI-Nspire™ Navigator™ Teacher Software 可传送所有文件。

3. 要选择想要发送的文件或文件夹，请执行以下操作之一：

- 导航至您要发送的文件或文件夹，然后单击它。要选择多个文件或文件夹，请按住 **Ctrl** 键 (Mac®: **⌘**)，同时单击每个文件名。
- 在**文件名**或**文件夹名称**框中键入文件或文件夹的名称。文件名可使用字母数字字符，但不能包含特殊字符 **/:|*?<>**，且不能包含以下单词：

lpt1、lpt2、lpt3、lpt4、lpt5、lpt6、lpt7、lpt8、lpt9、com1、com2、com3、com4、com5、com6、com7、com8、com9、aux、con、prn、nul。



注：您也可以从文件浏览器窗口拖动文件并将其放到班级记录上以发送文件。

4. 单击**下一步**。

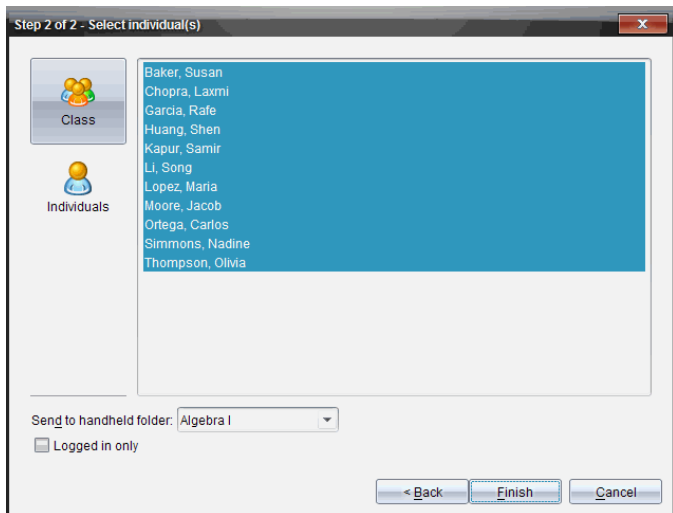
“选择个人”对话框随即打开。



5. 选择您要发送文件的学生:

- 要将文件发送给整个班级, 请单击**班级** 。要将文件仅发送给当前登录的班级成员, 请选中**仅限登录**复选框。
- 要将文件发送给个别学生, 请单击**个人** , 然后单击该学生。
注: 如果已在教室区域中选中任何学生, 则软件会选定这些学生。
- 使用**发送到手持设备文件夹**下拉列表, 在手持设备上的当前班级文件夹、最高级文件夹或者文件发送的最后 10 个文件夹中进行选择。(仅在支持手持设备的 TI-Nspire™ 软件上提供。)
 - 您还可以在下拉列表中输入文件夹名称路径。

6. 单击完成。

文件传送将在班级记录中显示。

发送遗失文件

在您完成原始传送后, 就会激活“发送**遗失**”功能。该功能只会向原始传送中未登录或未**设置**为目标的学生**重新**发送文件。

1. 在“班级记录”中选择已发送至班级文件的发送操作。

注: 发送操作无法激活。

2. 单击**文件>发送遗失**。

将选定的文件重新分配给班级

您可以使用“将选定的文件重新分配给班级”功能查看、修改选定的作业，并将这些作业发回给您的学生。

1. 在“班级记录”中选择已修改的原始文件的收集操作。
2. 单击文件>将选定的文件重新分配给班级。

注：只将文件发回给收集了其文件的学生。

从学生处收集文件

您可以通过“班级记录”收集之前发送的位于学生班级文件夹中的文件。也可以通过完整的文件名从学生那里收集新文件。

通过菜单或图标收集文件时，您可以选择从学生班级文件夹中删除收集的文件。

注：如果学生删除了文件、对文件进行了重命名，或者将其存在了其他位置，该文件无法收集。

要收集文件，班级必须位于会话中。如果学生没有登录，则您收集的文件会在其登录时自动传送。

从班级记录收集文件

1. 从班级记录中，选择已发送到班级的一个或多个文件。

注：默认显示前 100 条记录。要显示更多记录，请单击**加载下 100**或单击**加载全部**条目。

班级记录		
动作	文件名称	状态
	文档4	0 / 1 ▶
	未提示-06-27	(1) ▶
	哪个不是有理数_1	2 / 4 ▶
	代数 - Algebra 调查 1 13-06.tns	▶
	代数 - Algebra 调查 1 13-06.tns	▶
	代数 - Algebra 调查 2 13-06.tns	2 / 2 ▶
	代数 - Algebra 调查 1 13-06.tns	▶
	哪个不是有理数_1	4 / 8 ▶
	哪个不是有理数_1	4 / 8 ▶
	哪个不是有理数_1.tns	4 / 8 ▶
	Image examples1	4 / 8 ▶
	Image examples1.tns	4 / 8 ▶
	GuitarGirlImage1	4 / 8 ▶
	GuitarGirlImage1.tns	4 / 8 ▶
	文档4	4 / 8 ▶
	文档3	4 / 8 ▶
	文档2	4 / 8 ▶
	文档1	4 / 8 ▶



- 单击任意亮显文件旁的 ▶ 并选择**从班级收集**选定项。
文件传送将在班级记录中显示。

从菜单或图标收集文件

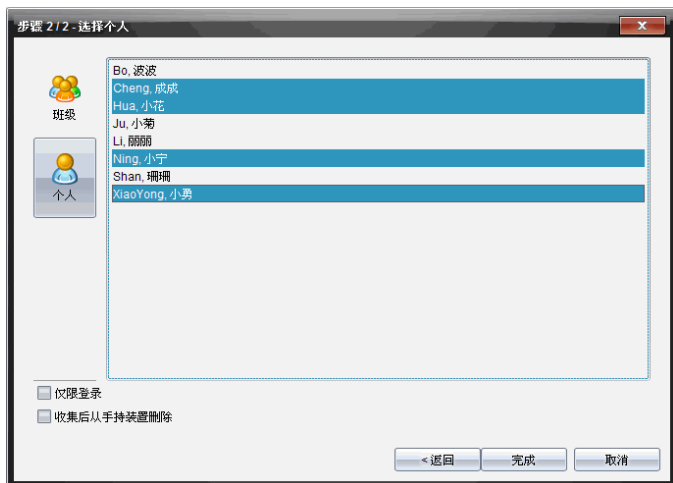
- 单击**工具**>**从班级收集**，或单击 。
“选择要收集的文件”对话框随即打开。
- 要选择想要收集的文件或文件夹，请执行以下操作之一：
 - 单击**最近的文件**，然后**导航**到您要收集的文件并单击该文件。要选择多个文件或文件夹，请按住 **Ctrl** 键 (Mac®: **⌘**)，同时单击每个文件名。
 - 单击**输入文件名**并在**文件名**框中键入文件的名称，然后单击**添加**。
- 单击**下一步**。
“选择个人”对话框随即打开。



4. 选择您要收集文件的学生：

- 要从整个班级收集文件，请单击**班级** 。要从当前登录的班级成员中收集文件，请选中 **仅限登录** 的复选框。
- 要从个别学生处收集文件，请单击**个人** ，然后单击该学生。

注：如果已在教室区域中选中任何学生，则软件会选定这些学生。

5. 如果您想在收集了文件后从学生手持**设备**上删除，请在收集后选择选项旁的复选框，将文件删除。（仅在**支持手持设备**的 TI-Nspire™ 软件上提供。）
6. 单击**完成**。

收集的文件将在班级记录中显示。

收集遗失文件

“收集丢失”功能将激活，收集未从学生那里收到的文件。

1. 在“班级记录”中选择已发送至班级文件的收集操作。
2. 单击**文件>收集丢失**。

注：收集操作无法激活。

管理自发操作

当学生登录到班级会话向您发送超出收集范围的文件时，将会创建一个“自发操作”。

这些存储在数据库中的文件在班级记录中显示，直到被删除。

批阅和打开“自发操作”

“自发操作”命名为“自发的”，后跟月份和日期。每个班级会话都在一个“自发的”文件夹中包含学生发送的所有 .tns 文件。

最新的“自发操作”在班级记录的顶部显示，即班级会话期间学生发送的最新的文件。在下一个班级会话期间，最近的“自发操作”将在班级记录中的上一个操作之前显示。

打开“自发操作”：

1. 双击该操作或右键单击并选择**记录项目属性**。
“自发的”对话框随即打开。默认情况下，“自发操作”中没有选中任何项目。
2. 从“自发的”对话框中，您可以查看一个或多个项目，将项目保存到活动统计工作区，删除项目，将项目导出到其他文件位置或不进行任何操作。

查看“自发操作”中的项目

1. 从“自发的”对话框中，选择您要查看的项目左侧的复选框。

注：您还可以单击项目旁边的**查看**图标快速访问该项目。

2. 单击**查看**。

项目将作为只读文件打开。

从“自发操作”中删除个别项目

“自发操作”保留在班级记录中，直至您将其删除。即使您已导出或保存了这些项目，其“自发操作”仍会继续显示，直到您将其删除。从“自发操作”中删除项目：

1. 在班级记录中，双击“自发操作”将其打开。
2. 从“自发的”对话框中，选择您要删除的项目左侧的复选框。
3. 单击**移除**。

导出“自发操作”项目

您可以将项目从数据库导出到文件系统。从“自发操作”中导出项目：

1. 在班级记录中，双击“自发操作”将其打开。
2. 选择您要导出的文件。
3. 单击**导出**。
文件浏览器将打开。
4. 选择要导出的**位置**。
5. 单击**选择文件夹**。

将文件保存到活动统计记录

您可以将收集的自发的文件保存到活动统计记录中。

1. 从班级记录中选择文件。
2. 单击 ，然后选择**将所选内容保存到活动统计中**。
此时会打开**保存至活动统计**对话框。
3. 选择后即可将文件保存到新的“活动统计”列中或将其添加到现有的“活动统计”列中。
 - 要将文件添加到新活动统计列，请单击**添加为活动统计列**，然后键入新活动统计列的名称。
 - 要将文件保存到现有活动统计列，请单击**添加到现有活动统计列**，然后从下拉列表中选择所需的列名称。
4. 单击**保存**。

注：您保存到“活动统计工作区”中的文件会一直在“班级记录”中显示，除非您使用“移除”命令将其移除。

从班级文件夹中删除文件

如有必要，您可以从学生的班级文件夹中删除文件。您可以删除发送给班级的文件或从班级收集的文件。班级必须处于会话中，您才可以删除文件。

注：删除文件只能将指定文件从班级文件夹中移除。如果学生用其它名称保存了副本，或将文件复制到了其它**位置**，则学生仍可使用该文件。

1. 单击**工具>从班级删除**，或单击 。
“选择要删除的文件”对话框随即打开。
2. 要选择想要删除的文件，请执行以下操作之一：



- 单击**最近的文件**，然后导航到您要删除的文件并单击该文件。要选择多个文件或文件夹，请按住 **Ctrl** 键 (Mac®:)，同时单击每个文件名。
- 单击**输入文件名**并在**文件名**框中键入文件的名称，然后单击**添加**。

3. 单击**下一步**。

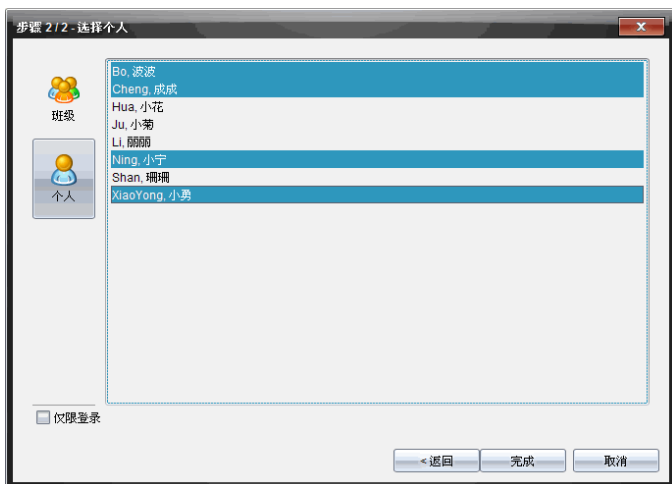
“选择个人”对话框随即打开。



4. 选择您要删除其文件的学生。

- 要从整个班级删除文件，请单击**班级** 。要从当前登录的班级成员中删除文件，请选中**仅限登录**复选框。
- 要从个别学生处删除文件，请单击**个人** ，然后单击该学生姓名。
注：如果已在教室区域中选中任何学生，则软件会选定这些学生。

5. 单击**完成**。



文件删除将在班级记录中显示。

检查文件传送的状态

当您发送、收集或删除文件时，您可能想通过检查来了解哪些学生已收到或已发送其文件。

- ▶ 在班级记录中，单击您要检查其状态的文件。

在教室区域中，软件所表示的学生状态如下：

-  绿色的背景表示学生已发送/收到/删除文件。
-  黄色的背景表示学生已收到收集或删除操作，但其班级文件夹中没有该文件。
-  红色的背景表示学生尚未发送/收到/删除该文件。

注：您还可以在文件的“属性”对话框中查看文件传送状态。

取消文件传送

如果您在文件传送时改变主意，可在班级记录中取消传送。取消文件传送会让软件停止传送更多文件。在您取消之前传送的文件将保留在学生的班级文件夹中。

1. 在班级记录中，单击您要取消其传送的文件。
2. 单击 **编辑>从班级记录中移除**。

软件将询问您是否确定要删除操作。

3. 单击 **移除**。

软件会停止文件传送并从班级记录列表中删除文件。

查看文件属性

您发送或收集的每个文件都有一组可查看的属性，**快速调查**文件除外。这些属性包括文件名、大小、发送日期和状态。您可以随时查看文件属性。

1. 在班级记录中选择文件。
2. 右键单击文件名并选择 **记录项目>属性**。

“统计**信息**属性”对话框随即打开，显示文件的属性。



重置学生密码

由于 TI-Nspire™ 软件将学生密码保持为隐私，如果学生忘记密码，您不能为其找回密码。但是，您可以**重置**学生密码。您可以为班级中的所有学生**重置**密码，也可以为个别学生**重置**密码。

注：您不能**重置**当前已登录到 TI-Nspire™ Navigator™ 网络中的学生的密码。

为班级中的所有学生重置密码

1. 选中班级。

注：必须选定学生以便成功**重置**密码。

2. 单击**班级 > 重置学生密码**。

“确认**重置**密码”对话框随即打开。

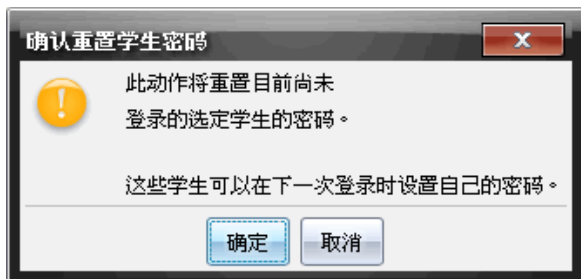

3. 单击**确定**。
4. 学生下次登录时，指导他们输入新密码。

为个别学生重置密码

1. 单击您要编辑的学生。
2. 单击**班级 > 编辑学生**，或单击，或者右击学生姓名，并从**菜单**中选择**编辑学生**。

“学生属性”对话框随即打开。

A dialog box titled "学生属性" (Student Properties). It contains several fields and buttons:

- 名字 (Name): 波波
- 姓氏 (Surname): Bo
- 用户名称 (Username): 802
- 密码 (Password): 重设 (Reset)
- Radio buttons: 学生选择 (Student Selection) and (password field)
- 显示名称 (Display Name): 波波 Bo
- 学生 ID (Student ID): 2
- 班级 (Class): 微积分 2028
- 指定班级 (Assign Class) button
- 确定 (OK) and 取消 (Cancel) buttons

3. 单击**密码**旁的**重置**按钮。
4. 如果您想要学生创建自己的密码，请选择**学生选择**。
-或-

如果您要为学生创建特定的密码，请选择空白密码输入框并输入新密码。

5. 单击**确定**。

该软件将**重置**学生密码。

6. 学生下次登录时：

- 如果您选择“学生选择”，请指导学生输入其选择的密码。
- 如果您要为学生创建密码，请**告知**学生新密码。

截屏

利用“**屏幕截图**”功能，您可以：

- **截取班级**
 - 同时查看和**监视**所有学生**屏幕**，以便确保掌握所有学生的作业进度。
 - **截取**一位或多位学生的**屏幕**以供课堂讨论。您可以隐藏学生姓名，从而**引导**学生将注意力集中于课程或概念，而不是某个人。
 - 选择并显示个别学生的**屏幕**，并将工作作为**实时**演示查看。
 - **截取**屏幕堆栈以检查学生进度或采集学生作业以后检查。
 - 将**截取**的图像保存为 .jpg、.gif 或 .png 文件，这些文件可以插入允许包含图像的 TI-Nspire™ 应用程序。
- **截取页面**
 - 从软件中或从 TI-SmartView™ 模拟软件中**截取** TI-Nspire™ 文档的当前页面作为图像。
 - 将**截取**的图像保存为 .jpg、.gif、.png 或 .tif 文件，这些文件可以插入允许包含图像的 TI-Nspire™ 应用程序。
 - 将图像复制并粘贴到其他应用程序(例如，Microsoft® Word)中。
- **截取所选手持设备的屏幕截图**
 - **截取**已连接的手持设备上的当前**屏幕**作为图像。
 - 将**截取**的图像保存为 .jpg、.gif、.png 或 .tif 文件，这些文件可以插入允许包含图像的 TI-Nspire™ 应用程序。
 - 将图像复制并粘贴到其他应用程序(例如，Microsoft® Word)中。
- **在手持设备模式下截取图像**
 - 在文档工作区中，当 TI-SmartView™ 模拟软件已启用时，使用“**拖动屏幕**”功能**截取**模拟软件**屏幕**或**侧屏**。
 - 教师可以使用此功能将图像拖动并粘贴到演示工具中，如 SMART® Notebook、Promethean 的 Flipchart 以及 Microsoft® Office 应用程序(包括 Word 和 PowerPoint®)。

访问屏幕截图

“**屏幕截图**”工具在所有工作区中都可用。访问**屏幕截图**：

- ▶ 在**菜单栏**中，单击“**工具**”>“**屏幕截图**”。

► 从工具栏中，单击。

使用“截取班级”

在教室中，使用“**屏幕截图**”工具可查看和**截取**学生**屏幕**。您可以**截取**班级中一名或多名选定学生或者所有学生的**屏幕**。

注：要查看和**截取**学生**屏幕**，他们必须登录至班级。



截取学生屏幕

1. 如果当前没有活动的班级会话，请开始班级会话并要求您的学生登录。

2. 单击 ，然后单击“**截取班级**”。

“选择个人”对话框随即打开。如果您在班级工作区视图中选定学生，这些学生姓名将高亮显示。如果没有选定任何学生，将选定班级中的所有学生。

3. 更改选定的学生或添加更多学生：

- 单击  显示班级中所有学生的**屏幕**。如果学生没有登录，则手持设备显示**屏**指示“未登录”。学生登录后，单击**刷新**可更新您的**屏幕**。
- 单击 ，然后单击每位学生的姓名以显示个别学生的**屏幕**。要选择多位学生，请按住 **Shift** 键。要以随机顺序选择学生，请按住 **Ctrl** 键 (Mac®: **⌘**) 然后单击每个学生姓名。
- 选中左侧窗格下的“**仅限登录**”复选框仅显示当前**已**登录学生的**屏**幕。当您**刷新****屏幕**时，在初始**屏幕****截取**后登录的任何学生都将在“**班级屏幕截图**”窗口结束处列出。

4. 单击“**确定**”。

选定学生的**屏幕**将在“**班级屏幕截图**”窗口中显示。

注：下面的示例显示了两位所选**已**登录学生的**屏幕**。默认视图为“平铺”，即在窗口中显示所有**截取**的**屏幕**。

5. 确定您想要显示还是隐藏学生姓名。要隐藏或显示学生姓名，请选择工具栏上的复选框，在隐藏和显示之间切换，或单击“**查看**”>“**显示学生姓名**”。

注：您对显示或隐藏学生姓名的选择将一直生效，直到您加以更改。例如，如果您选择隐藏学生姓名，学生姓名在您关闭“班级屏幕截图”窗口并返回到班级工作区时将保持隐藏。如果您在班级工作区中选择隐藏学生姓名，则“班级屏幕截图”窗口打开时姓名将隐藏。

设置截取班级的教师首选项

使用“教师首选项”选项可**设置**使用“随机化屏幕”选项和显示教师手持设备时的首选项。创建用户名和密码以便教师能够登录到活动班级。您还可以选择个性化显示手持设备屏幕视图。有关更多信息，请登录 education.ti.com/guides 参阅手持设备指导手册。

1. 在 TI-Nspire™ Navigator™ Teacher Software 窗口中，单击“文件”>“设置”>“教师首选项”。
“教师首选项”对话框将会打开。
2. 如果您还没有用户名，请创建用户名和密码。
3. 选择“将教师添加到教室视图”以在“班级屏幕截图”窗口显示您的手持设备。
4. 要随机化屏幕的截取顺序，请选择“随机化屏幕截图顺序”。
5. 选择“在屏幕截图中显示教师个人手持设备”选项以便从教师手持设备截取的屏幕在“班级屏幕截图”窗口中的显示与学生手持设备的截取屏幕不同。
6. 单击“确定”保存默认设置。

设置截取班级时的视图选项

在“班级屏幕截图”窗口中处理截取的屏幕时，您有几个选项可用于优化在教室中演示的屏幕视图，其中包括：

- 在平铺视图与图库视图之间切换
- 在并排视图中比较选定的屏幕
- 根据需要刷新视图或设置自动刷新功能以定期间隔自动刷新视图
- 放大或缩小以增大或减小截取的屏幕在窗口中的大小。您还可以选择屏幕的缩放百分比。
- 显示或隐藏学生姓名。
- 访问实时演示者选项。有关更多信息，请参阅使用实时演示者。

在平铺与图库视图之间切换

当您**截取**学生**屏幕**时，“**班级屏幕截图**”窗口的默认视图为“平铺”。切换到图库视图可显示选定**屏幕**的放大视图。所有**截取屏幕**的缩略图视图都将在左侧窗格中显示，以便您能够查找和选择**屏幕**。

在平铺与图库视图之间切换：

- ▶ 单击，然后单击“**图库**”或“**平铺**”。
—或—
- ▶ 选中“**视图**”>“**图库**”或选中“**视图**”>“**平铺**”。
—或—
- ▶ 对于图库视图，按 **Ctrl + G**。(Mac®: **⌘ + G**)。对于平铺视图，按 **Ctrl + T** (Mac®: **⌘ + T**)。

在图库视图中，**截取屏幕**的缩略图图像在该视图的左侧窗格中显示为一列。右侧窗格中将显示选定**屏幕**的放大视图。

- **截取屏幕**的显示顺序与平铺视图中相同。
- 如果您在左侧窗格中选择多个要查看的缩略图，则它们将在右侧窗格中显示。
- 如果您选择超过四个缩略图，请通过向下滚动右侧窗格查看其他**屏幕**。
- 如果您选择显示学生姓名，则姓名在每位学生的**截取屏幕**下方居中显示。
- 图库视图中禁用缩放功能。
- 您可以在图库视图中更改**屏幕**的顺序。
- 缩略图窗格的宽度无法更改。

重新排列截取的屏幕

完成以下步骤可更改“**班级屏幕截图**”窗口内所**截取屏幕**的顺序。

1. 单击所需的**屏幕**以将其选定。
2. 按住鼠标左键，将该**屏幕**拖动到所需的位置并释放。

刷新截取的屏幕

学生登录到班级并在其**屏幕**上工作时，您可以更新**截取屏幕**的视图。当您刷新“**班级屏幕截图**”窗口中的视图后，将显示最新的学生**屏幕**。您可以根据需要刷新视图，也可以**设置**自动刷新选项以定期间隔自动刷新视图。

根据需要刷新视图

- ▶ 单击。

此时将**截取**来自已连接的手持**设备**的**最新屏幕**并在“**班级屏幕截图**”窗口中显示。

注:如果学生失去连接并且**屏幕无法刷新**时,将会以黄色边框显示。

如果**屏幕无法刷新**,则边框颜色会发生变化

启用自动刷新屏幕截图功能

自动**刷新**功能对于**监视**班级情况非常有用。此功能能够以定期间隔自动**刷新截取屏幕**的视图。自动**刷新**功能的默认**设置**为“关闭”。启用自动**刷新**:

1. 单击“视图”>“自动**刷新**”或选择工具栏上的。
2. 单击一个可用的时间间隔选项。

注:自动**刷新**在使用平铺或图库视图时可用。它在“**实时演示者**”模式下不可用。

使用放大和缩小

在“**班级屏幕截图**”窗口中,使用放大和缩小选项可放大或缩小**截取的屏幕**。

- ▶ 从工具栏中,单击 可增大视图中**屏幕**的大小。您还可以从**菜单**中选择“**视图**”>“**放大**”。
- ▶ 从工具栏中,单击 可减小视图中**屏幕**的大小。您还可以从**菜单**中选择“**视图**”>“**缩小**”。

设置缩放百分比

“**缩放百分比**”选项可以选择百分比,并以此百分比放大或缩小**屏幕**图像。选择一个百分比:

1. 从“**班级屏幕截图**”窗口中,单击“**视图**”>“**缩放百分比**”。
- 打开可用百分比下拉**菜单**。

2. 单击一个可用的百分比。

创建学生屏幕堆栈

该功能能够采集在“**截取班级**”选项中**截取**的一个或多个学生的**屏幕历史**。这些采集称为堆栈，您可在每个学生的堆栈中添加或删除**屏幕**，也可在学生堆栈**内**或堆栈之间**导航**浏览。使用堆栈便于检查学生课程进度，采集学生演示或作业用于之后检查和评分，或在家长会/教师会上显示绩效和进度。

您可以在使用“**截取班级**”选项时，添加、删除、**导航**和保存“**班级截屏**”窗口中的堆栈。

- ▶ 要打开“**班级截屏**”窗口，请单击“**窗口**”>“**班级截屏窗口**”。

在堆栈中添加屏幕

- ▶ 在“**班级截屏**”窗口中，单击“**视图**”>“**堆栈**”>“**添加到堆栈**”，或单击 。
- ▶ 要添加另一套**屏幕**，首先单击“**刷新**”然后添加堆栈。

将第一套**屏幕**添加到一个新的堆栈，我们称之为**画格 1**。接下来的添加依次类增，例如**画格 2**、**画格 3**等等。

从一个堆栈删除画格

1. 选择您想删除的**画格**。
2. 单击“**视图**”>“**堆栈**”>“**从堆栈删除**”，或单击。

画格从堆栈删除后，画格名称会随之**调整**以保持按序排列并反映删除情况。例如，如果**画格 6**被删除，**画格 7**就被**重命名**为**画格 6**，后续的**画格**号码都会随之**减 1**调整。

在堆栈之间导航

在平铺视图或图库视图中都可以**导航**画格堆栈。

- ▶ 要查看一个堆栈中的不同**画格**，可使用以下选项：
 - 单击下拉箭头，然后从下拉列表中单击想要查看的**画格**。
 - “**视图**”>“**堆栈**”>“**下一个画格**”，或单击。
 - “**视图**”>“**堆栈**”>“**上一个画格**”或单击。

注：只有存在下一个或上一个**画格**可查看时才可使用这些选项。

保存堆栈

当您关闭“**班级截屏**”窗口时，软件会询问您是否保存堆栈。

1. 单击“**是**”保存堆栈。

“选择或创建文件夹以保存堆栈”对话框会打开。

2. 单击**“保存”**将堆栈存入默认文件夹中，或者可以新建或导航至另一文件夹，然后单击**“保存”**。

堆栈被存为个人**屏幕截图**，名称由学生姓名、图像编号、日期和时间构成。例如：

Laxmi Chopra_image1_10-21-2011_11-50

Laxmi Chopra_image2_10-21-2011_11-57

使用**内容**工作区或电脑中的文件管理系统来定位并打开保存的**屏幕**。

屏幕会在电脑默认的图片浏览器中打开。

比较选定的屏幕

此功能使您能够并排比较学生**屏幕**。

1. 选择您要比较的学生**屏幕**。要选择多个连续的**屏幕**，请按住 **Shift** 键。要以随机顺序选择**屏幕**，请按住 **Ctrl** 键(**Mac®: ⌘**)并单击您想保存的每个图像。当您选择每个**屏幕**时，边框将更改颜色。

注：如果您选择超过四个**屏幕**，将需要滚动窗格进行查看。

2. 单击**“编辑”>“比较选定内容”**。

如果您在平铺视图中，则视图会切换到图库视图，并且选定的**屏幕**将以选定顺序列出。

注：图库视图中禁用此选项。

3. 要**退出**比较模式，请单击图库视图左侧窗格中**屏幕**外的任何位置。

使用设为演示者

从“班级**屏幕截图**”窗口中选择**截取的屏幕**，然后单击工具栏上的**“设为演示者”**选项，启动**实时演示者**并向班级演示该学生的**屏幕**。您一次只能选择一位学生作为**实时演示者**。有关更多信息，请参阅**使用实时演示者**。

使用截取班级时保存屏幕

您可以保存**截取的屏幕**并将其用于允许包含图像的其他 TI-Nspire™ 文档，或用于其他应用程序(例如，Microsoft® Word)。图像可以保存为以下格式：**.jpg**、**.png** 或 **.gif**。您可以一次保存一个图像、保存选择的多个图像或保存所有**截取的图像**。

保存屏幕图像

要在使用**截取**班级时保存**截取**的**屏幕**图像，请完成以下步骤。

1. 在“**班级屏幕截图**”窗口中，选择您要保存为图像文件的一个或多个**屏幕**。
 - 要选择多个连续的**屏幕**，请单击第一个图像，然后按住 **Shift** 键并单击其他图像。要以随机顺序选择**屏幕**，请按住 **Ctrl** 键(**Mac®: ⌘**) 并单击您想保存的每个图像。
 - 要选择所有**截取屏幕**，请单击“**编辑**”>“**选择全部**”。
2. 单击“**文件**”>“**保存选定的屏幕**”或按下 **Ctrl + S** (**Mac®: ⌘ + S**)。
“保存”对话框将打开。

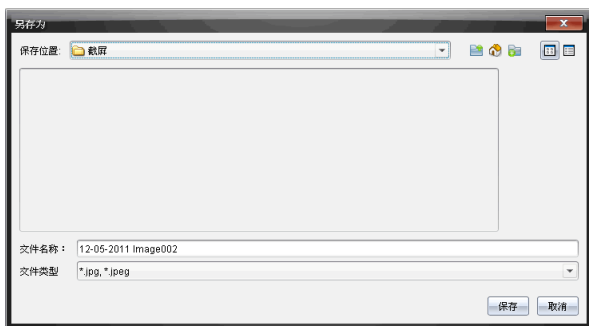

3. **导航**到计算机上您要保存文件的文件夹。
 4. 在“**文件名**”字段中键入文件或文件夹的名称。
默认文件名为 *Image*。
 5. 在“**文件类型**”字段中，单击 ▼，然后选择文件类型：**.png**、**.jpg** 或 **.gif**。默认文件类型为 **.jpg**。
 6. 单击“**保存**”。
- 一个或多个文件将保存到指定文件夹。
- 如果您保存一个图像，该文件将以“**文件名**”«字段中指定的名称保存。
 - 如果您保存多个图像，文件将以“**文件名**”字段中指定的名称保存，并在文件名后附加一个数字以使每个文件名唯一。例如，*Image1*、*Image 2* 等等。

打印截取的屏幕

您可以使用“**截取班级**”选项打印**截取的屏幕**。您可以打印一个、多个或所有**截取的屏幕**。对于每个打印的页面，将在页眉中打印班级名称，并且在页脚中打印日期和页码。

注：使用“**截取页面**”或“**截取所选手持设备的屏幕截图**”选项时，打印选项不可用。

打印**截取的屏幕**：

1. 选择您要打印的**屏幕**。
2. 单击“文件”>“打印”。
“打印”对话框将打开。
3. 如果您选择多个**屏幕**，请单击“**打印选项**”选择您想要的每页**截屏数**。
“打印选项”对话框将打开。
4. 根据需要选择选项。您可以选择每页打印一个**屏幕**、每页打印六个**屏幕**或在页面上打印所有**屏幕**。您还可以选择是否打印学生姓名。
5. 单击“**确定**”返回到“打印”对话框。
6. 选择适用于您的打印机的个别打印机选项。
7. 选择您要打印的份数。
8. 单击“打印”将打印作业发送到选定的打印机。

使用截取页面

使用“**截取页面**”选项可**截取 TI-Nspire™** 文档中活动页面的图像。您可以将图像保存为以下文件格式：**.jpg**、**.gif**、**.png** 和 **.tif**。保存的图像可以插入到允许包含图像的 **TI-Nspire™** 应用程序中。该图像还可以复制到剪贴板并粘贴到其他应用程序(例如 **Microsoft® Word** 或 **PowerPoint**) 中。

截取页面

完成以下步骤以**截取活动页面**的图像。

1. 在文档工作区中，打开文档并导航到您要**截取**的页面将其激活。
2. 单击 ，然后单击“**截取页面**”。

活动页面的图像将复制到剪贴板和“**屏幕截图**”窗口中。完成**截屏**后，将在桌面右下角打开  **已截取屏幕截图 · 进行查看 ·** 对话框。

3. 单击“**查看截屏**”。

“**屏幕截图**”窗口将会打开。

您还可以选择“**窗口**”>“**屏幕截图窗口**”打开“**屏幕截图**”窗口。

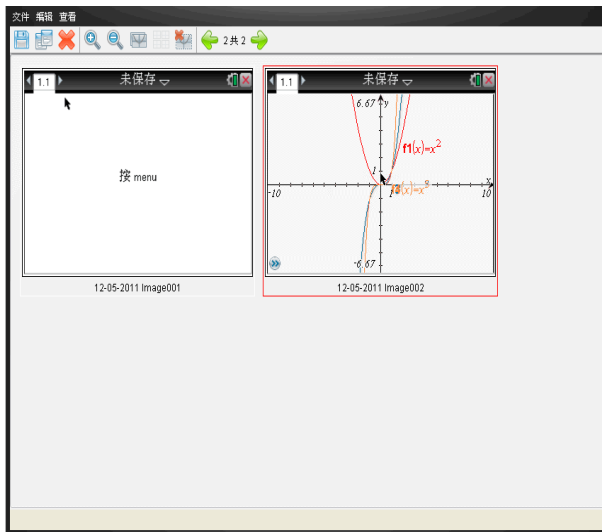

4. 要**截取**其他页面，请移至当前文档中的其他页，或打开一个新文档并选择页面。

截取更多页面时，图像将逐一复制到“**屏幕截图**”窗口中，该窗口可**容纳**多个图像。最后**截取**的页面将**替换**剪贴板的内容。

使用**截取所选手持设备的屏幕截图**

使用“**截取所选手持设备的屏幕截图**”选项可以**截取**已连接的手持设备上活动的**屏幕**。

1. 在已连接的手持设备上，**导航**到**菜单**或您要**截取**的文档中的页面。
2. 在软件中，选择已连接的手持设备：
 - 在**内容**工作区中，从“**资源**”窗格的“已连接的手持设备”列表中选择手持设备。

- 在文档工作区中，从文档工具箱打开**内容浏览器**，然后从“已连接的手持设备”列表中选择手持设备。
 - 在班级工作区中，选择已登录的学生。
3. 单击 ，然后单击**“截取所选手持设备的屏幕截图”**。
-或-

单击 ，然后单击**“截取所选手持设备的屏幕截图”**。

屏幕将复制到剪贴板和 TI-Nspire™ “**屏幕截图**”窗口。完成**截屏**后，将在桌面右下角打开  对话框。

4. 单击**“查看截屏”**。

“**屏幕截图**”窗口将会打开。

您可以从**已连接**的手持设备上打开的文档中**截取其他屏幕**，也可以在**已连接**的手持设备上打开其他文档，以从该文档**截取屏幕**。



截取更多屏幕时，图像将逐一复制到“**屏幕截图**”窗口中，该窗口可**容纳多个图像**。最后**截取的屏幕**将**替换剪贴板的内容**。

查看截取的屏幕

当您**截取**页面或**屏幕**时，该页面将复制到“**屏幕截图**”窗口。

缩放截取屏幕的视图

在“**屏幕截图**”窗口中，使用放大和缩小选项可增大或缩小**截取屏幕**的大小。

- ▶ 从工具栏中，单击  可增大视图中**屏幕**的大小。您还可以从**菜单**中单击“**视图**”>“**放大**”。
- ▶ 从工具栏中，单击  可减小视图中**屏幕**的大小。您还可以从**菜单**中单击“**视图**”>“**缩小**”。

保存截取的页面和屏幕

您可以保存**截取的屏幕**并将其用于允许包含图像的其他 TI-Nspire™ 文档，或用于其他应用程序(例如，Microsoft® Word)。您可以一次保存一个图像、保存选择的多个图像或保存所有**截取的图像**。

保存选定的屏幕

1. 在“**屏幕截图**”窗口中，选择您要保存的**屏幕图像**。

2. 单击“文件”>“保存选定屏幕”。

注：您还可以从“屏幕截图”窗口中单击 。
“另存为”对话框将会打开。

3. 导航到计算机上您要保存该文件的文件夹。
4. 键入该文件的名称。
注：默认文件名为 *MM-DD-YYYY Image ###*。
5. 选择图像文件的文件类型。默认格式为 .jpg。单击 ▼ 选择其他格式：
.gif、.tif 或 .png。
6. 单击“保存”。
文件将保存到指定文件夹。

保存多个屏幕

1. 在“屏幕截图”窗口中，选择您要保存的屏幕。
要选择多个连续的屏幕，请单击第一个图像，然后按住 **Shift** 键并单击其他图像。要以随机顺序选择屏幕，请按 **Ctrl** 键 (Mac®: **⌘**) 并单击您想保存的每个图像。
2. 单击 或选择“文件”>“保存选定的屏幕”。要保存所有截取的屏幕，请选择“文件”>“保存所有屏幕”。
注：“保存所有屏幕”选项在使用“截取班级”时不可用。
“另存为”对话框将会打开。
3. 在“保存位置”字段中，导航至要保存图像的文件夹。
4. 在“文件名”字段中，键入新的文件夹名称。默认文件夹名称为 *MM-DD-YYYY Image*，其中 *MM-DD-YYYY* 为当前日期。
5. 选择图像文件的文件类型。默认格式为 .jpg。单击 ▼ 选择其他格式：
.gif、.tif 或 .png。
6. 单击“保存”。

图像将以系统指定的名称(带有当前日期和序列号)保存到指定的文件夹中。例如，*MM-DD-YYYY Image 001.jpg*、*MM-DD-YYYY Image 002.jpg* 等等。

复制和粘贴屏幕

您可以选择**截取**的**屏幕**并将其复制到剪贴板，以便包含到其他文档或应用程序中。您还可以打印复制的**屏幕**。复制的**屏幕**以 **100%** 缩放比例**截取**，并且以所选顺序复制。

复制屏幕

1. 选择要复制的**屏幕**。
2. 单击 或**“编辑”>“复制”**。

选定的**屏幕**将被复制到剪贴板。

粘贴屏幕

单击**“编辑”>“粘贴”**，具体根据您要粘贴**截屏**的应用程序而定。

注：您还可以将**截屏**拖动到其他应用程序。此操作与复制并粘贴功能相同。

使用实时演示器

在 TI-Nspire™ Navigator™ 教师版软件中，**实时演示器**可让教师在选定的图形计算器上**实时**投影和展示操作。教师可以选择投影其自己的图形计算器屏幕或任何学生的图形计算器屏幕，与在图形计算器上的操作同步、**实时**显示，并与班级讨论每一步骤。**实时**演示期间，您可以显示要展示的 TI-Nspire™ 图形计算器屏幕并在显示操作的按钮。

教师还可以控制演示屏幕上的显示**内容**：学生姓名、图形计算器的显示或按钮历史记录。教师还可以记录**实时**演示器会话并将文件保存为影片供以后使用。

实时演示器处于活动状态时，所有其他学生手持设备都不受演示的影响并且可以使用。

隐藏和显示学生姓名

如果显示，学生姓名在**实时**演示器中的图形计算器屏幕下显示。



学生姓名在此处显示

学生姓名以与“**截取班级**”中所选的不同格式显示。如果您在“**截取班级**”中选择显示或隐藏学生姓名，则学生姓名将在您启动**实时**演示器时显示或隐藏。

在**实时**演示器中隐藏学生姓名：

- ▶ 通过单击该复选框取消选择 显示学生姓名。
学生姓名将隐藏。

隐藏和显示演示者图形计算器

默认情况下，您启动**实时演示器**时将显示**图形计算器**。显示**图形计算器**使班级能够查看演示期间按下的按键。**图形计算器**显示时：

- 按键在**显示屏**中变为红色，以便班级中的学生可以在演示者按下按键时**跟随**。
- 最近按下的按键保持高亮显示，直到按下其他按键。
- **图形计算器显示屏**中的按键不可按下或单击。它仅用于显示演示者在其**图形计算器**上按下的**内容**。

隐藏图形计算器显示

- ▶ 要隐藏**图形计算器**，请在“查看选项”栏中取消选择**显示图形计算器**。

图形计算器将隐藏并在左侧窗格中显示按键历史记录。

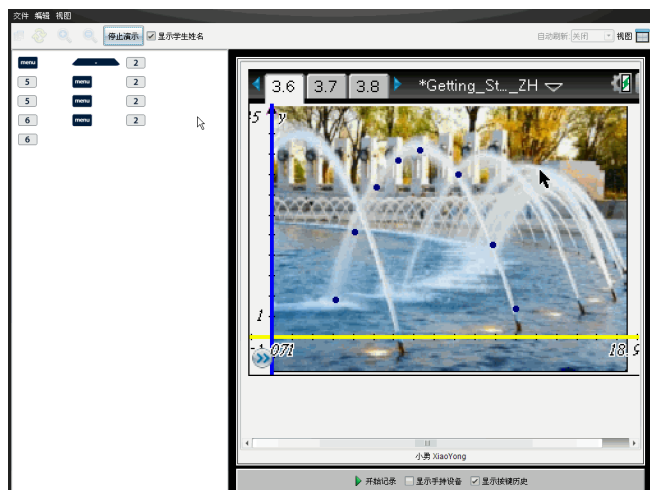

显示图形计算器

- ▶ 如果**图形计算器**已隐藏，请选择**显示图形计算器**以在左侧窗格中显示演示者的**图形计算器**。

图形计算器将在左侧窗格中显示，并且按键历史记录窗格将在**图形计算器**屏幕下打开(如果已选择)。

查看按键历史记录

默认情况下，您启动**实时演示器**时，按键历史记录窗格在图形**计算器**屏幕下打开。

- **实时演示**期间按下按键时，它们将在按键历史记录窗格中显示。
- 按键按下时，它们将从左到右，然后自上至下显示。
- 如果演示者多次按下同一按键，则每次**重复**的按键操作都将在按键历史记录窗格中显示。如果演示者按住一个按键(同时移动光标)，则该按键仅记录一次。
- 您可以将按键历史记录窗格中**截取**的按键复制到剪贴板，然后将图像粘贴到其他文档。您还可以清除按键历史记录窗格。(学生不能执行此操作。)
- 较长的**实时演示**会话期间，按下的按键可能会超出显示区域。出现此情况时，将显示一个滚动条，以便您查看会话期间所有按下的按键。

隐藏按键历史记录

- ▶ 要隐藏按键历史记录窗格，请取消选择“显示按键历史记录”。

按键历史记录窗格将关闭。



显示按键历史记录

- ▶ 如果按键历史记录窗格已隐藏，请单击该复选框以选择**显示按键历史记录**。

- 如果图形计算器已显示，按键历史记录窗格将在演示者的图形计算器屏幕下打开。
- 如果图形计算器已隐藏，按键历史记录窗格将在演示者图形计算器屏幕左侧的窗格中显示。

复制按键历史记录

您可以将按键历史记录窗格中**截取**的按键复制到剪贴板，然后将按键的图像粘贴到 Microsoft® Word 文档或 PowerPoint 演示文稿。

1. 在按键历史记录窗格中，选择您要复制的按键。
2. 选择**编辑 > 复制**或按 **Ctrl + C** (Macintosh®: **⌘ + C**)。

按键的图像将复制到剪贴板。

清除按键历史记录

清除按键历史记录窗格：

- ▶ 选择**查看 > 实时演示器 > 清除按键历史记录**。

按键历史记录窗格中显示的按键将被删除。

仅显示图形计算器屏幕

在**实时演示器**会话期间，仅显示演示者的图形计算器屏幕：

- ▶ 取消选择**显示图形计算器**和**显示按键历史记录**选项。

图形计算器和按键历史记录窗格将关闭，并且将在窗口中显示图形计算器屏幕。



记录实时演示

您可以记录实时演示并将其保存为影片(.avi 文件)。影片是用于向班级演示的一种非常有用的方式,它为较难理解的概念提供额外的指导,或者为缺席该课堂的学生提供复习课程的途径。当您记录演示时,只截取图形计算器屏幕。手持设备显示屏和按下的按键不会记录。当您保存记录的演示时,文件以 .avi(音视频交错)文件扩展名保存。

开始记录

- ▶ 单击  或选择查看 > 实时演示器 > 开始记录。

记录将开始。单击后,按钮更改为停止记录。图形计算器屏幕上所有的演示者工作都将被记录,直到您停止记录。

停止并保存记录

完成以下步骤以停止记录并保存影片文件。

1. 单击  或选择查看 > 实时演示器 > 停止记录。

“保存”对话框将打开。影片的默认名称为“演示”,默认保存位置为活动班级的班级文件夹。您可以更改文件名和存储位置。

注意:如果您不想保存记录,请单击取消。

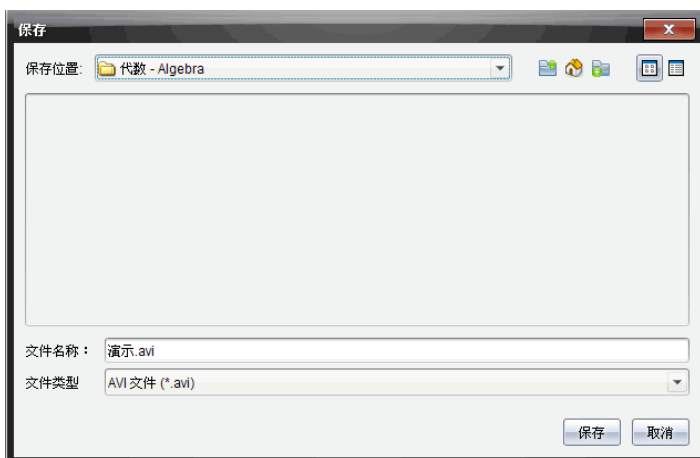

2. 导航至要保存 .avi 文件的文件夹(如果并非默认文件夹)。
3. 为文件键入新名称。
4. 单击保存。

文件将保存到指定文件夹。

播放并共享记录

记录保存为 .avi 文件后，您就可以在计算机上**播放**它。您还可以将文件作为电子邮件附件发送给其他人。

在您的计算机上**播放**记录：

1. 使用文件浏览器，**导航**到您保存演示 (.avi) 文件的文件夹。
2. 双击 .avi 文件名。

您的默认媒体**播放器**将打开并**播放**该影片。

注意：如果 .avi 文件格式与您的默认**播放器**不兼容，则会显示错误消息。

停止实时演示器

- ▶ 要停止**实时演示器**，请单击 **停止演示** 或选择**查看 > 实时演示器 > 停止演示器**。

此时将关闭演示窗口并显示班级工作区。该班级仍处于活动状态。当您准备好结束班级时，请单击 **结束班级**。

使用文档工作区

使用此工作区创建、修改和查看 TI-Nspire™ 和 PublishView™ 文档以及演示数学概念。

浏览文档工作区

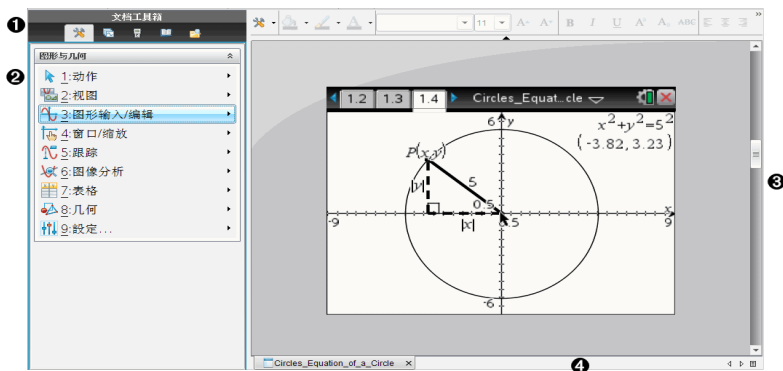

❶ **文档工具箱**。包含各种工具，例如文档工具菜单、页面检视器、内容浏览器、实用工具和 TI-SmartView™ 模拟软件。单击图标从而访问可用的工具。当您在 TI-Nspire™ 文档中工作时，可用的工具专用于该文档。而当您在 PublishView™ 文档中工作时，这些工具则特定于 PublishView™ 文档类型。

❷ **工具箱窗格**。选定工具的选项在此区域中显示。例如，单击“文档工具”图标可访问使用活动应用程序所需的工具。

注：在 TI-Nspire™ 教师版软件中，当您插入问题时，用于配置问题的工具在此空间中打开。有关更多信息，请参阅在 *TI-Nspire™ Teacher Software* 中“使用问题”一节。

❸ **工作区**。显示当前文档并可执行计算、添加应用程序以及添加页面和问题。一次只能激活(选定)一个文档。多个文档将显示为选项卡。

❹ **文档信息**。显示所有打开文档的名称。打开的文档过多而无法显示时，请单击向前和向后箭头，在打开的文档间移动。

使用“文档工具箱”

“文档工具箱”位于工作区左侧，包含处理 TI-Nspire™ 文档和 PublishView™ 文档所需的工具。单击工具箱图标时，关联的工具将在工具箱窗格中显示。



浏览文档工具

在以下示例中，“文档工具”菜单将打开，显示计算器应用程序的选项。在 TI-Nspire™ 文档中，“文档工具”菜单包含使用应用程序时的可用工具。这些工具专用于活动应用程序。

在 PublishView™ 文档中，“文档工具”菜单包含插入 TI-Nspire™ 应用程序、TI-Nspire™ 文档以及多媒体对象(例如，文本框、图像以及指向网站和文件的链接)所需的工具。更多信息，请参阅处理 PublishView™ 文档。



- ❶ “文档工具箱”菜单。
- ❷ 可用于计算器应用程序的工具。单击 ▶ 打开每个选项的子菜单。
- ❸ 单击 ⤴ 可将其关闭，单击 ⤵ 打开“文档工具”。

浏览页面检视器

以下示例显示“页面检视器”打开时的“文档工具箱”。使用“页面检视器”可以：

- 查看文档中问题的数目以及您所在位置。
- 通过单击您所需的页面，从一个页面移到另一页面。
- 在同一个文档内或在文档之间添加、剪切、复制或粘贴页面和问题。

注：在 PublishView™ 文档中工作时，文档工具箱不提供页面检视器。

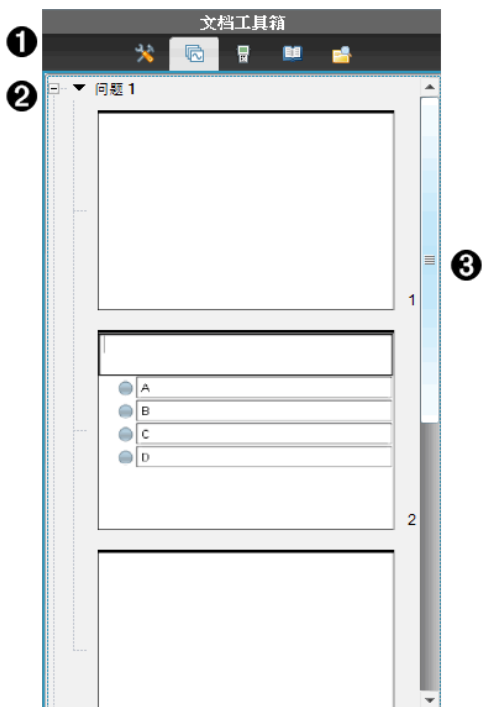

- ❶ “文档工具箱”菜单。
- ❷ 单击减号折叠视图。单击 + 号打开视图并显示文档中的页面。
- ❸ 滚动条。滚动条仅当窗格中要显示的页面过多时才会激活。

浏览 TI-SmartView™ 功能

TI-SmartView™ 功能可模拟手持设备的工作方式。在教师版软件中，模拟的手持设备便于进行课堂演示。在学生版软件中，模拟的小键盘为学生提供操作软件的功能，如同使用手持设备一样。

注：仅在文档处于“手持设备”视图中时，TI-SmartView™ 小屏幕上才会显示内容。

在 PublishView™ 文档中工作时，TI-SmartView™ 模拟软件不可用。

注：下图显示教师版软件中的 TI-SmartView™ 面板。在学生版软件中，仅显示小键盘。更多信息，请参见使用 TI-SmartView™ 模拟软件章节。



- 1 “文档工具箱”菜单。
- 2 手持设备选择器。单击 ▼ 选择在面板中显示哪个手持设备：
 - TI-Nspire™ CX 或 TI-Nspire™ CX CAS

- TI-Nspire™ 触摸板或带触摸板的 TI-Nspire™ CAS
- TI-Nspire™ 触控板或带触控板的 TI-Nspire™ CAS

然后，选择手持设备的显示方式：

- 常规
- 高对比度
- 略图

③ 视图选择器。在教师版软件中，单击 ▼ 选择手持设备视图：

- 仅手持设备
- 小键盘 + 侧屏
- 手持设备 + 侧屏

注：您还可以在 TI-Smartview™ 选项窗口中更改这些选项。单击文件 > 设置 > TI-Smartview™ 选项打开该窗口。

注：视图选择器在学生版软件中不可用。

“仅手持设备”激活后，选中“始终在前面”可以使其显示在所有打开的其他应用程序之上。（仅限教师版软件。）

浏览内容浏览器

使用内容浏览器可以：

- 查看您计算机上的文件列表。
- 创建和管理课程包。
- 若使用支持已连接的手持设备的软件，您可以：
 - 查看任何已连接的手持设备上的文件列表。
 - 更新已连接的手持设备上的操作系统。
 - 在计算机与已连接的手持设备之间传送文件。

注：如果您使用的是不支持连接手持设备的 TI-Nspire™ 软件，那么“已连接的手持设备”标题不会在“内容浏览器”窗格中显示。

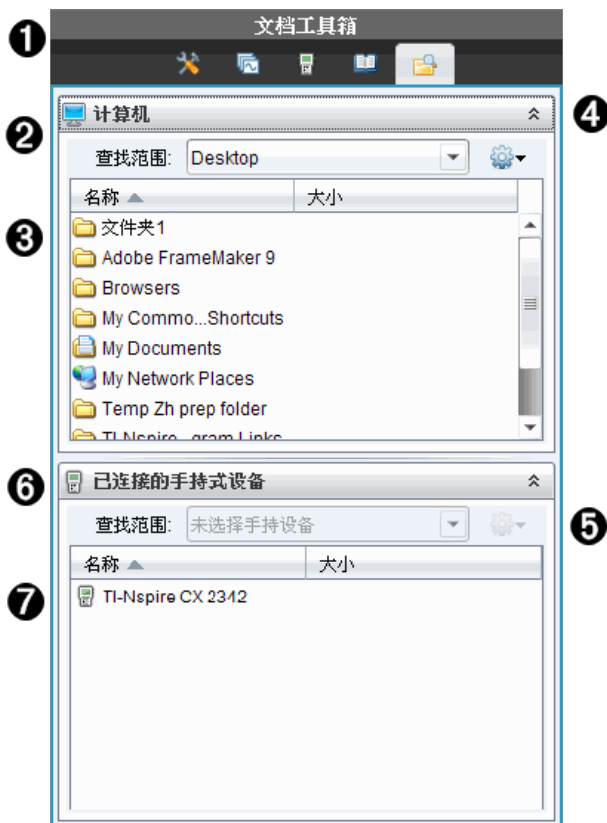

- ① “文档工具箱”菜单。
- ② 显示您计算机上的文件以及文件所在位置的文件夹名称。单击 ▼ 导航到计算机上的其他文件夹。
- ③ **查找：** 字段中命名的文件夹中的文件夹和文件列表。右键单击突出显示的文件或文件夹可以打开上下文菜单，列出该文件或文件夹可用的操作。
- ④ 单击 ▲ 关闭文件列表。单击 ▼ 打开文件列表。
- ⑤ 单击 ⚙️ “选项”菜单。单击 ▼ 打开您对选定文件可以执行操作的菜单：
 - 打开现有的文件或文件夹。
 - 在文件夹层次结构中上移(向上导航)一级。

- 创建一个新文件夹。
- 创建新课程包。
- **重命名文件**或文件夹。
- 复制选定的文件或文件夹。
- 将复制的文件或文件夹粘贴到剪贴板。
- 删除选定的文件或文件夹。
- 选择文件夹中的所有文件。
- 打包课程包。
- **刷新视图**。
- 安装操作系统。

⑥ 已连接的手持**设备**。列出已连接的手持**设备**。如果有多个手持**设备**连接到计算机或使用 TI-Nspire™ 集成管理平台时，将列出多个手持**设备**。

⑦ 已连接的手持**设备**的名称。要显示手持**设备**上的文件夹和文件，请双击该名称。

单击 ▼ **导航**到手持**设备**上的其他文件夹。

浏览实用工具

通过“实用工具”您可以在处理文档时访问所需的数学模板和运算符、特殊符号、目录项以及库。在以下示例中，“数学模板”选项卡已打开。

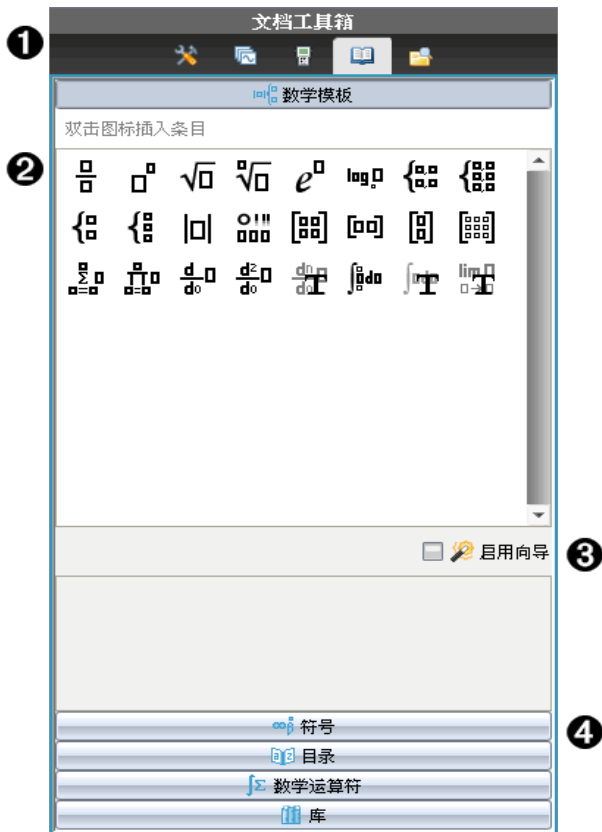

- ❶ “文档工具箱”菜单。
- ❷ “数学模板”已打开。双击模板将其添加到文档。单击“数学模板”选项卡可关闭模板视图。
要打开“符号”、“目录”、“数学运算符”和“库”，请单击该选项卡。
- ❸ “启用向导”复选框。选择此选项，使用向导输入函数自变量。
- ❹ 用于打开视图的选项卡，您可在其中选择符号、目录项、数学运算符和库项目并将其添加到文档。单击选项卡可打开视图。

使用工作区

工作区右侧的空间提供一个区域，用于创建和处理 TI-Nspire™ 和 PublishView™ 文档。此工作区域提供文档视图，以便您添加页面、添加应用程序和执行所有工作。一次只能激活一个文档。

创建文档时，您可指定页面大小为手持设备或计算机。这就是页面在工作区中的显示方式。

- **手持设备** 页面大小为手持设备的较小屏幕而优化。这个页面大小可在手持设备、计算机屏幕和平板电脑上查看。在较大的屏幕上查看时，该内容可进行缩放。
- **计算机** 页面大小可利用较大的计算机屏幕的优势。这些文档无需滚动操作即可显示更多内容。在手持设备上查看时，该内容是不可缩放。

您可更改页面预览以查看文档在其他页面大小中的显示情况。

- ▶ 要更改页面预览，请单击工具栏上的**文档预览**，然后单击**手持设备**或**计算机**。

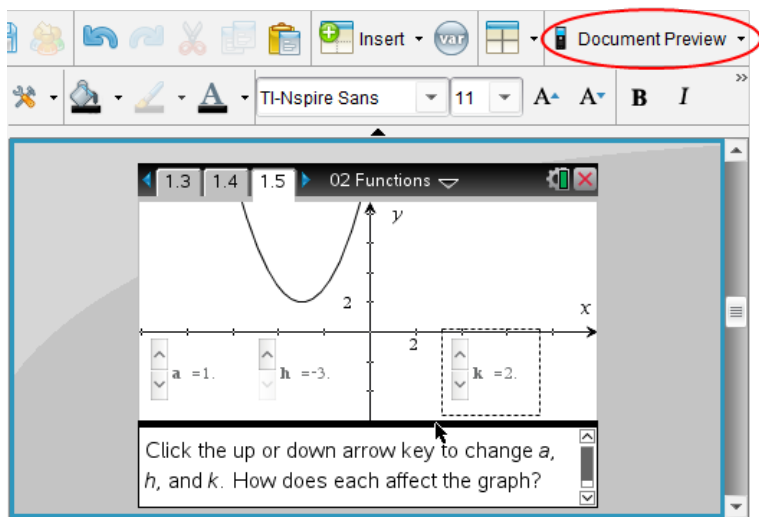

关于页面大小和文档预览的更多信息，请见处理 *TI-Nspire™* 文档。

更改文档设置

通过文档**设置**可以控制所有数字(包括元素或矩阵和列表)在 TI-Nspire™ 和 PublishView™ 文档中的显示方式。您可以随时更改默认**设置**并可指定用于特定文档的**设置**。

更改文档设置

1. 创建新文档或打开现有的文档。
2. 从 TI-Nspire™ 文件菜单选择**设置 > 文档 设置**。

“文档**设置**”对话框将打开。

初次打开“文档**设置**”时,将显示默认**设置**。

3. 按 **Tab** 或使用鼠标可在**设置**列表中移动。单击 ▼ 打开下拉列表,查看每个**设置**的可用值。

字段	值
显示数位	<ul style="list-style-type: none">• 浮点数• 浮点 1 - 浮点 12• 定点 0 - 定点 12
角度	<ul style="list-style-type: none">• 弧度• 度数• 百分度
指数显示形式	<ul style="list-style-type: none">• 常规• 科学• 工程
实数或复数显示形式	<ul style="list-style-type: none">• 实数• 直角坐标• 极坐标
计算模式	<ul style="list-style-type: none">• 自动• CAS: 准确• 近似值 <p>注: 自动模式会将不是整数的答案显示为分数,除非问题中使用了小数。精确模式 (CAS) 会将不是整数的答案显示为分数或符号形式,除非问题中使用了小数。</p>

字段	值
向量形式	<ul style="list-style-type: none"> • 直角坐标 • 柱面坐标 • 球面坐标
进制	<ul style="list-style-type: none"> • 十进制 • 十六进制 • 二进制
单位制 (CAS)	<ul style="list-style-type: none"> • SI • 英制/美制

- 单击所需**设置**。
- 请选择以下选项之一：
 - 要将自定义**设置**应用到“所有”文档，请单击“**设为默认值**”。
 - 要将**设置**仅应用到打开的文档，请单击“**确定**”。
 - 要恢复默认**设置**，请单击“**还原**”。
 - 单击“**取消**”关闭对话框，不做任何改动。

更改图形&几何设置

图形&几何**设置**控制**信息**在打开的**问题**以及后续新**问题**中的显示方式。更改“图形&几何”**设置**后，所做选择将成为这些应用程序中所有工作的默认**设置**。

完成以下步骤以自定义图形和几何形状的应用程序**设置**。

1. 创建新图形和几何文档，或打开现有文档。
2. 在“文档工具栏”中单击  打开图形 & 几何应用程序**菜单**。
3. 单击“**设置**”>“**设置**”。

“图形&几何**设置**”对话框将打开。

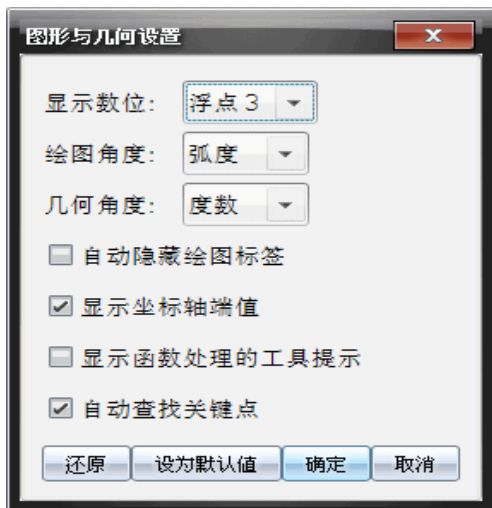

4. 按 **Tab** 或使用鼠标可在**设置**列表中移动。单击 **▶** 打开下拉列表，查看每个**设置**的可用值。

字段	值
显示数位	<ul style="list-style-type: none"> • 自动 • 浮点数 • 浮点 1 - 浮点 12 • 定点 0 - 定点 12
图形角度	<ul style="list-style-type: none"> • 自动 • 弧度 • 度数 • 百分度
几何角度	<ul style="list-style-type: none"> • 自动 • 弧度 • 度数 • 百分度

5. 选择所需**设置**。
6. 选择复选框启用某选项，或清除复选框禁用某选项。

复选框	选中后的操作
自动隐藏绘图标签	仅当选中、捕捉或悬停时显示绘图标签。
显示坐标轴端值	在轴上可见的最小和最大值处显示数值标签
显示函数处理的工具提示	处理函数图像时显示有用 信息
自动查找关键点	在 跟踪 函数图像时，显示 已 绘制函数和对象的零点、最小值和最大值。

7. 请选择以下选项之一：

- 要将自定义**设置**应用到“所有”图形和几何文档，请单击“**设为默认值**”。
- 要将**设置**仅应用到打开的文档，请单击“**确定**”。
- 要恢复默认**设置**，请单击“**还原**”。
- 单击“**取消**”关闭对话框，不做任何改动。

使用 Teacher Software 中的问题

Teacher Software 中的“问题”应用程序允许您编写多项选择、开放式答案、方程、表达式、坐标点、列表、图片和化学问题。

虽然学生不能填写问题，但是他们可以打开含有问题的文档并回答这些问题，也可以在“自-测”模式下检查自己的回答。

“问题”应用程序位于“文档工作区”的“插入”菜单中。

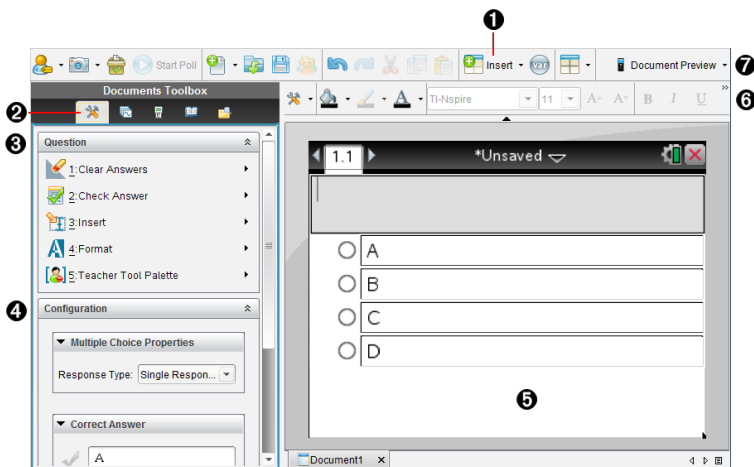





- 1 “插入”菜单。单击插入并选择问题以添加问题，或选择图片为问题添加图片。
- 2 文档工具 单击此图标打开工具箱窗格。
- 3 “问题”工具。提供使用“问题”应用程序时可用的工具菜单。
- 4 “配置”工具。可为插入的每个问题设置特定属性。
- 5 问题区域。您可以在此处输入问题和查看学生答案。
- 6 格式设置工具栏。可设置文本格式。
- 7 文档预览。在手持设备或计算机模式下查看文档。预览可以更改，但页面大小不能更改。关于文档预览的更多信息，请见处理 *TI-Nspire™* 文档。

了解问题工具

添加**问题**时，“**问题**”应用程序打开。如果有必要，单击“文档工具” 打开工具菜单。

注：“教师工具面板”不对学生开放。

工具名称	工具功能
 清除答案	教师或学生可以清除当前 问题 的答案，也可以清除文档中的答案。
 检查答案	如果您在“ 问题属性 ”对话框中将“ 自测 ”选为文档类型，学生即可查看自己对 问题 的回答。
 插入	教师或学生可以在 问题 或答案里插入表达式框或化学方程式框。
 格式	教师或学生可以将选定文本的格式 设置 为下标或上标。 (由于化学方程式框使用自己的格式 设置 工具，因此该“格式”工具在化学方程式框中不起作用。)
 教师工具面板	可以添加版权 信息 并将文档类型 设置 为“ 自-测 ”或“ 测验 ”。

使用“插入”菜单

可通过“文档工具”中的“插入”菜单向一些问题类型的“问题”区域、“建议答案”区域或“修改答案”区域添加数学表达式框 $\frac{a}{b}$ 和化学方程框 H_2 。如果问题类型允许添加数学表达式或化学方程，请将光标放到要插入框的位置，然后执行以下步骤。

1. 打开“问题”工具。
2. 单击插入>表达式框或化学框。
软件即在光标位置插入一个空框。
3. 根据需要在数学表达式或化学方程式，然后单击框外继续输入文本。

使用教师工具面板

通过“教师工具面板”，您可以添加版权信息并将文档类型设置为“自测”或“测验”。

添加版权信息

请使用“问题属性”对话框为当前的问题添加版权信息。

1. 单击教师工具面板图标 > 问题属性。
此时将打开“问题属性”对话框。



问题属性

作者

版权

年

所有者

文档属性

文档类型

确定 取消

2. 键入作者姓名，然后转到版权字段。

注：TI-Nspire™ 软件允许您在同一个文档中使用多个作者编写的问题。因此，您输入的作者信息和版权信息均不是共用的。您必须为每个不同的问题分别输入相关信息。

3. 选择**问题**是属于公共域还是拥有分配的版权，然后转到**年**字段。
4. 键入**问题**拥有版权的**年份**，然后转到**所有者**字段。如果您要为新**问题**分配版权，请键入当前的**年份**(比如：2012)。
5. 键入拥有版权的**个人或实体的名称**。
6. 单击**确定**。

“自测”和“测验”文档类型

在将文档定义为“自测”或“测验”时，该文档**内**的所有**问题**亦相应地变为**自测**或**测验题目**。

- 如果将文档类型定义为“自测”，学生可以根据教师提供的答案检查他们的答案。
- 在“测验”模式中，如果您输入了某个**问题**的建议答案，学生们无法看到此类答案。您可以使用“测验”模式自动为学生的回复评分。



1. 单击**教师工具面板**图标  > **问题属性**。
2. 在“文档类型”字段中，单击**测验**或**自测**。
3. 单击**确定**。

了解配置工具

通过“配置”工具，您可以为每个插入的**问题**类型**设置**特定的属性。您可以**设置**的属性包括答案类型、答案个数(如适用)、正确答案和其他选项。

比如，您可以为**问题**指定正确答案，并**设置**图形的比例、坐标轴及网格。您可以为包含“正确答案”字段的**问题**类型添加二维数学表达式。

每个**问题**类型都具有特定的选项集。各**问题**类型的选项说明请见**添加问题**部分。

在您将**问题**从一个文档复制粘贴到另一个文档中时，其**配置设置**保持不变。

添加配置选项

1. 单击“文档工具箱”**配置**条中的向下箭头，打开“**配置**”工具。



- 单击需要编辑的选项旁边的向下箭头，并输入相应的文本。



- 关闭“配置”面板。您选择的选项将在您保存文档时予以保存。

设置文本和对象格式

使用文本格式设置工具为支持文本输入的问题部分中的文本设置格式。

格式工具栏中还有“文档工具” 图标，可用于方便地打开“问题”和“配置”工具。

关于设置文本格式和对象的更多信息，请参见处理 *TI-Nspire™* 文档。

为问题添加图片

您可以在大部分问题的“问题文本区域”添加图片。对于某些问题类型，您可以在“学生答案区域”或“建议的答案区域”添加图片。

添加图片能够直观地帮助说明问题所处的环境，也可以将其用作图形的背景。

您可以从您电脑上的图片集中选择图片，也可以从其他应用程序中将图片复制粘贴至“问题文本区域”。更多信息请参见处理图片。

可用的图片类型

下列文件类型可以用于“问题”应用程序：

- .jpg
- .jpeg
- .bmp
- .png

注：不支持 .png 的透明效果。所有 .png 图片的透明背景均将显示为白色。

使用“插入”命令添加图片

1. 单击**插入>图片**。
“插入图片”对话框随即打开。
2. 导航至图片存储位置并选择图片。
3. 单击**打开**。

图片会显示在您的问题中。

使用剪贴板添加图片

要将图片从 TI-Nspire™ 文档、图片文件或其他程序中复制到剪贴板，请按 **Ctrl + C** (Mac®: **⌘ + C**)。

要将图片粘贴至某个问题，请使用 **Ctrl + V** (Mac®: **⌘ + V**)。

添加问题

您可以添加以下类型的问题：

- 多选
 - 自定义
 - ABCD
 - 对/错
 - 是/否
 - 一向如此/偶尔/绝对不会
 - 同意/不同意
 - 强烈同意...强烈不同意
- 开放式答案
 - 说明(不自动打分)

- 文本匹配(自动打分)
- 方程和表达式
 - $y=$
 - $f(x)=$
 - 表达式
- 坐标点和列表
 - (x,y) 数值输入
 - 落点
 - 列表
- 图片
 - 标签
 - 对象点
- 化学

在选择**问题**类型时，“选择**问题**类型”对话框底部将会显示出该**问题**的简短说明。

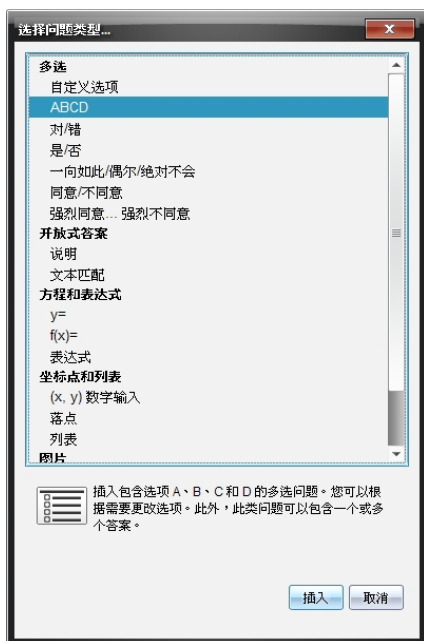

在打开**问题**模板时，光标位于“**问题**”文本区域。

添加自定义的多选问题

此例说明了如何添加自定义的多选问题。自定义多选题选择题可指定学生可以选择的答案。然后，您可以选择一个或多个答案作为正确答案，这样既可以帮助您评分，也有助于学生在“自测”模式中检查问题。

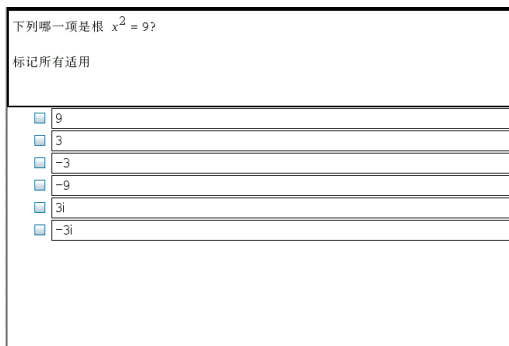

下列哪一项是根 $x^2 = 9$?

标记所有适用

- 9
- 3
- 3
- 9
- 3i
- 3i

要添加自定义的多选问题：

1. 单击**插入>问题**。

“选择问题类型”对话框打开。

2. 单击**多选标题**下的**自定义选项**。

3. 单击**插入**。

此时将显示“自定义选项”模板，光标位于“问题”文本区域。

模板中会有两个默认的答案选项。

4. 键入**问题**。

- 您可以在“问题”区域和“建议的答案”区域键入任意文本、数学表达式和化学方程的组合。

- 您可以在**问题**文本区域内添加图片。

5. 按**输入**键添加其他问题行，或按**选项卡**键转到首个“正确答案”按钮。

6. 键入答案选项。如有必要，可以添加图片。

7. 按**输入**键添加其他答案选项，然后添加答案文本。

- 按**删除**清除或删除答案。

- 按**退格**键删除空的答案行。

8. 如有必要，请单击建议答案旁的选项。

注：在“自测”模式下，学生可以根据答案检查他们的答案。

9. 打开“配置”工具。选择答案类型，然后单击正确答案所对应的选项。

添加开放式答案问题

开放式答案问题要求学生自己编写答案。说明类型的问题允许学生自行回答，而没有任何预定义的答案。文本匹配类型的问题允许教师为学生回答指定答案。文本匹配类型的问题可自动评分；开放式问题不能自动评分。

学生：在此输入回复

以下例子展示了如何添加说明型问题。

1. 单击**插入>问题**。

“选择问题类型”对话框打开。

2. 单击**开放式答案**下的**解释**。

3. 单击**插入**。

此时将打开“开放式答案”模板，光标位于“问题”文本区域。

4. 键入**问题**。

- 您可以在“问题”区域和“建议的答案”区域键入任意文本、数学表达式和化学方程的组合。
- 您可以在**问题**文本区域内添加图片。
- 使用**选项卡**键或鼠标指针可以在各字段间**跳转**。

5. 打开“配置”工具。将答案类型**设置**为“说明”或“文本匹配”，然后输入**正确答案**。

- 说明答案类型允许学生给出接近于建议答案的回答。
- “文本匹配”答案类型要求学生的答案必须与**建议答案**完全一致。如果大小写**不重要**，您可以选中**忽略大小写**复选框。

- 您可以在“正确答案”区域键入任意文本、数学表达式和化学方程式的组合。

添加方程问题

方程问题提示学生编写方程，格式为 $y=$ 或 $f(x)=$ ，或用一系列表达式作出回答。

以下例子展示了如何添加 $y=$ 问题。

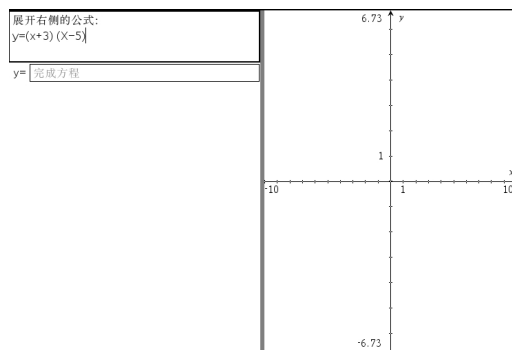

- 单击**插入>**问题。
 - “选择**问题类型**”对话框打开。
- 在**等式和表达式**下选择 **$y=$** 。
- 单击**插入**。
 - 此时将打开方程模板，光标位于“**问题**”文本区域。
- 键入**问题**。
 - 您可以在“**问题**”区域键入任意文本、数学表达式和化学方程式的组合。
 - 您可以在**问题**文本区域内添加图片。
 - 使用**选项卡**键或鼠标指针可以在各字段间**跳转**。
- 如有必要，可以输入建议的答案。
- 按**输入**键添加其他答案选项，然后添加答案文本。
 - 按**删除**清除或删除答案。
 - 按**退格**键删除空的答案行。
- 打开“**配置**”工具**设置**答案个数、正确答案和学生是否应展示其**解题**过程。您还可以添加图形，该图形将显示在“**问题**”区域内。

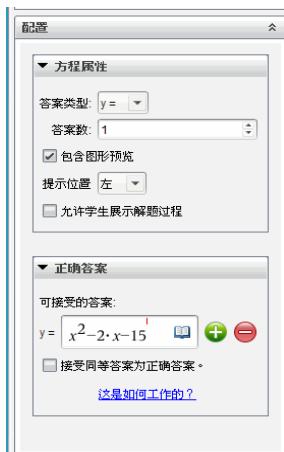

- 答案的个数可以是 1 到 5 个。
- 学生可以在**展示解题过程**选项的各区域内**填写**其**解题**的出发点、步骤以及**最终**答案。如果可以有多个回答，则此**展示解题过程**的选项将被禁用。
- 要在“**问题**”区域添加图形，请选中**包含图形预览**。“**问题**”文本区域将被拆分，并在右侧显示图形。
- 如果光标位于图形**内**，则会显示“**图形与几何**”工具栏，您可以在其中添加函数。

注：只有教师可以编辑图形。学生只能查看和缩放图形。

- 单击  为多个正确答案增加字段。比如，您可能希望将 $y=(x+1)(x+2)$ 和 $y=(x+2)(x+1)$ 都作为正确答案。
- 选择是否接受同等答案为正确答案。
 - 若您未选中**接受同等答案为正确答案**，则学生答案必须与可接受答案之一的文字完全匹配时，该学生答案才被标记为是正确的。
 - 若您选中**接受同等答案为正确答案**，则学生答案与任意可接受答案等效时均会被标记为是正确的。例如，若您规定 $x+2$ 是正确答案，学生提交答案为 $2+x$ 时，此答案等同于可接受答案，将自动评为是正确的。此软件在评估学生答案时，会忽略空格、大小写和多余的括号。例如， $y=2x+1$ 会被视为等效于 $Y = 2X + 1$ 。

添加表达式问题

表达式问题提示学生通过数值或表达式回答问题。

狗沃克挣每小时 12 元，她气，从她的客户端的房子花 2 美元。她走了一天的 30 分钟后即可食用的狗。编写表达式，显示多少她挣一天。

输入表达式

1. 单击**插入>问题**。
“选择**问题类型**”对话框打开。
2. 单击“方程和表达式”下的**表达式**。
3. 单击**插入**。
此时将打开表达式模板，光标位于“**问题**”文本区域。
4. 键入**问题**。
 - 您可以在“**问题**”区域键入任意文本、数学表达式和化学方程式的组合。
 - 您可以在“**问题**”区域内添加图片。
5. 在表达式类型答案中，根据需要输入起始表达式。学生将看到起始表达式。
6. 如有必要，可以输入建议的答案。
 - 如果将答案类型**设置**为“数值”，则答案字段是数学框，只可接受数值，如 $1/3$ 。
 - 如果将答案类型**设置**为“表达式”，则答案字段是表达式框，只可接受表达式输入，如 $2(3+5)$ 。
7. 打开“**配置**”工具，将答案类型**设置**为“数值”或“表达式”，**设置**学生是否需要**写下过程**，然后输入正确答案。您也可**设置**数值类型的**容差**，或表达式类型的等效答案。

▼ Expression Properties

Response Type: Expression ▾



Allow students to show their work

▼ Correct Answer

Accepted numerical response:

Tolerance: ±

Accepted expression response(s):

$\frac{12}{2} - 2$   

Accept equivalent responses as ...

[How does this work?](#)

- 学生可以在**展示解题过程**选项的各区域内**填写**其**解题**的出发点、步骤以及**最终**答案。
- 在数值类型答案中，输入可接受的数值答案和**容差**。任何在您指定**容差范围内**的学生答案都将被标记为是正确的。
- 指定**容差**为零表示您要获得精确的数字答案。未指定**容差**等同于指定**容差**为零。
- 若学生答案在数值上**与**正确答案相等，则该答案被认为是正确的。此软件在评估学生答案时，会忽略空格、大小**写**和多余的括号。
- 在表达式类型答案中，如果有多个正确答案，您可以添加额外的字段(最多 10 个)。
- 在表达式类型答案中，单击  打开“模板”和“符号”类别以输入二维数学表达式。
- 在表达式类型答案中，您可选择是否接受等效答案为正确答案。
 - 若您未选中**接受同等答案为正确答案**，则学生答案必须与可接受答案之一的文字完全匹配时，该学生答案才被标记为是正确的。
 - 若您选中**接受同等答案为正确答案**，则学生答案**与**任意可接受答案等效时均会被标记为是正确的。例如，若您规定 $x+2$ 是正确答案，学生提交答案为 $2+x$ 时，此答案等同于可接受答案，将自动评为是正确的。此软件在评估学生答案时，会忽略空格、大小**写**和多余的括号。例如， $x+2$ 会被视为等效于 $X + 2$ 。

重要信息：学生可输入您提供的初始表达式并将此答案自动评

定为是正确的。例如，若您要求学生分解 $x^2-7x+12$ 并规定正确答案为 $(x-3)(x-4)$ ，则学生可提交 $x^2-7x+12$ 作为答案。该答案是与可接受答案是等效的，因此将被自动评定为正确的。您必须在“批阅”或“公文包工作区”手动标记此学生答案为不正确。有关答案评分和评级的更多信息，请参见各工作区对应的章节。

添加 (x,y) 数值输入问题

(x,y) 数值输入问题提示学生通过坐标回答问题。

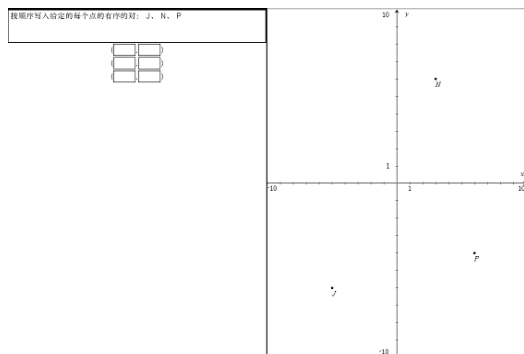

1. 单击插入>问题。

“选择问题类型”对话框打开。

2. 单击“坐标点和列表”下的 (x,y) 数值输入。

3. 单击插入。

此时将打开模板，光标位于“问题”文本区域。

4. 键入问题。

- 您可以在“问题”区域键入任意文本、数学表达式和化学方程式的组合。
- 您可以在“问题”区域内添加图片。
- 使用选项卡键或鼠标指针可以在各字段间跳转。

5. 如有必要，可以输入建议的答案。



- 答案字段是表达式框并且只接受表达式输入。

6. 按输入键添加其他答案选项(最多五个)，然后添加答案文本。

- 按删除清除或删除答案。
- 按退格键删除空的答案行。

7. 打开“配置”工具，设置坐标点个数、添加图形预览、输入正确答案，并将等效答案设置为正确。



- 坐标点的个数可以是 1 到 5 个。
- 单击  为多个正确答案增加字段。您可以在“正确答案”字段键入任意文本、数学表达式和化学方程式的组合。
- 单击  打开“模板”和“符号”类别，您可以在其中输入二维数学表达式。
- 要在“问题”区域添加图形，请选中**包含图形预览**。“问题”文本区域将被拆分，并在右侧显示图形，在左侧显示学生提示区域。若要更改图形位置，请单击**提示位置**旁边的向下箭头并在学生提示区域选择所需的图形位置。
- 如果光标位于图形内，则会显示“图形与几何”工具栏，您可以在其中添加函数。
注：只有教师可以编辑图形。学生只能查看和缩放图形。
- 选择是否接受同等答案为正确答案。
 - 若您未选中**接受同等答案为正确答案**，则学生答案必须与可接受答案之一的文字完全匹配时，该学生答案才被标记为是正确的。

- 若您选中**接受同等答案为正确答案**，则学生答案与任意可接受答案等效时均会被标记为是正确的。例如，若您输入 $(-0.5, .75)$ 作为正确答案，学生提交答案为 $(-.5, .75)$ 或 $(-1/2, 3/4)$ 时，此答案等同于可接受答案，将自动评为是正确的。

添加落点问题

落点问题会插入一个图形并提示学生用落在图形上回答问题。

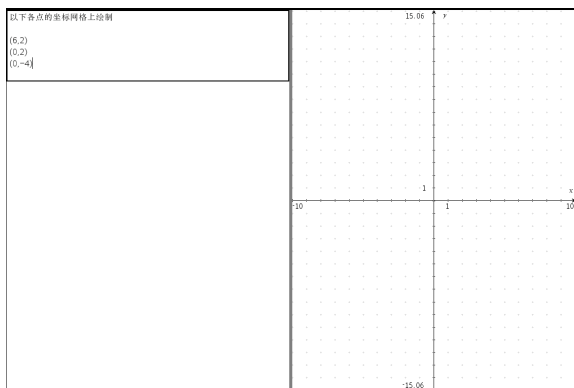

1. 单击**插入>**问题。

“选择**问题类型**”对话框打开。

2. 选择**坐标点和列表**下的**落点**。

3. 单击**插入**。

此时将打开落点模板，光标位于“**问题**”文本区域。

图形位于“**学生答案**”区域。



- 如果光标位于图形**内**，则会显示“**图形与几何**”工具栏，您可以在其中添加函数。

注：只有教师可以编辑图形。学生只能查看缩放图形，或者在图形上**放置**坐标点。

4. 键入**问题**。

- 您可以在“**问题**”区域键入任意文本、数学表达式和化学方程式的组合。
- 您可以在“**问题**”区域内添加图片。
- 使用**选项卡**键或鼠标指针可以在各字段间**跳转**。

5. 打开“**配置**”工具，**设置**坐标点个数、隐藏或显示坐标并输入**正确答案**。

- 坐标点的个数可以是 1 到 5 个。
- 默认情况下，显示坐标功能被关闭。选中此复选框可以在图形上显示坐标标签。
- 单击  为多个正确答案增加字段。您可以在“正确答案”字段键入任意文本、数学表达式和化学方程式的组合。
- 单击  打开“模板”和“符号”类别，您可以在其中输入二维数学表达式。

添加列表问题

列表问题会插入一个列表并提示学生在列表中输入数据来回答问题。

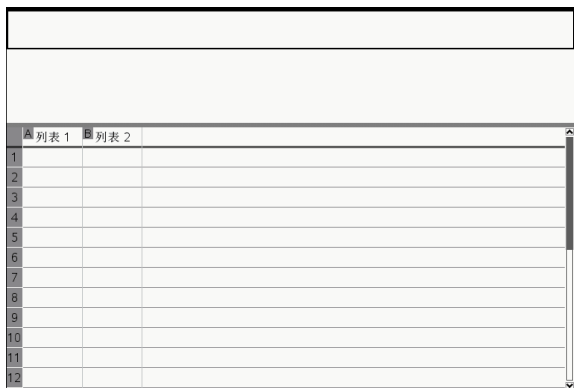

	列表 1	列表 2
1		
2		
3		
4		
5		
6		
7		
8		
9		
10		
11		
12		

1. 单击**插入>问题**。
“选择**问题类型**”对话框打开。
2. 在“选择**问题类型**”对话框的**坐标点和列表问题**下选择**列表**。
3. 单击**插入**。
此时将打开列表模板，光标位于“**问题**”文本区域。
4. 键入**问题**。
 - 您可以使用“**列表与电子表格**”应用程序中可用的同种功能来添加列表的列或行、改变列表名称并在列表中输入数据。
5. 如有必要，可以在列表中输入初始数据。
6. 打开“**配置**”工具，针对学生答案**设置**列表个数。
 - 列表中的列的个数可以是 1 到 5 个。
 - 列表的每一列必须具有名称。默认名称是**列表 1**、**列表 2**等。

添加图片：标签问题

图片：标签问题会插入一张图片。您可以在图片中添加空字段，让学生填写空字段来回答问题。

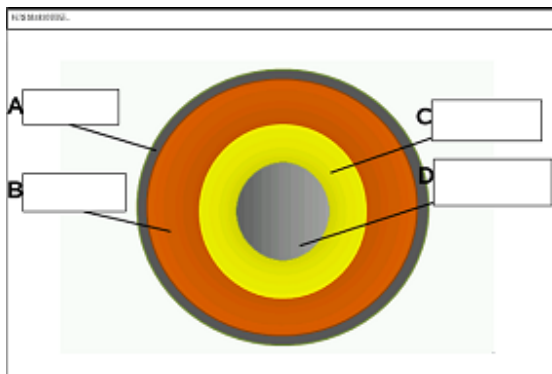

1. 单击**插入>问题**。

“选择**问题**类型”对话框打开。

2. 选择**图片**下的**标签**。

3. 单击**插入**。

图片：标签模板打开并显示空背景和一个**标签**。这就是要插入**问题**图片的地方。

4. 键入**问题**。

- 您可以在“**问题**”区域键入任意文本、数学表达式和化学方程式的组合。
- 使用**选项卡**键或鼠标指针可以在各字段间**跳转**。

5. 在**问题**模板底部插入一张图片。

6. 打开“**配置**”工具，**设置**答案数量并输入各**标签**的答案。



- 答案数量决定了图片上的标签数量。每个新答案都会为标签确定一个唯一标识符，如 A、B、C 等。将标签拖到图片上相应位置。

注：如果您设置了多于 26 个答案，则标签会从 1 开始被标记上数字。您最多可插入 35 个标签。

- 在答案区域，单击  打开“模板”和“符号”类别以输入二维数学表达式。
 - 如果标签文本太大以至无法适用默认标签大小，可拖动标签边框重新调整其大小。
7. 如有必要，可以在标签中输入建议的答案。如果大小写不重要，您可以选中忽略大小写复选框。
- 您可以在“答案”区域键入任意文本、数学表达式和化学方程式的组合。
 - 在您输入建议答案时，相应图片标签上会显示答案的镜像图片。如果建议答案太大以至无法适用默认标签大小，可拖动标签边框重新调整其大小。

添加图片：对象点问题

图片：对象点问题会插入一张图片。在图片上添加复选框，让学生标记正确的复选框来回答问题。

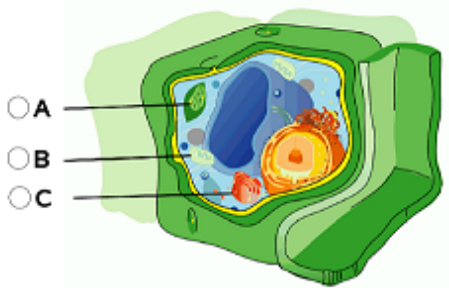

1. 单击**插入**>**问题**。

“选择**问题**类型”对话框打开。

2. 选择**图片**下的**对象点**。

3. 单击**插入**。

图片：对象点模板打开并显示空背景和一个点。这就是要插入**问题**图片的地方。

4. 键入**问题**。

- 您可以在“**问题**”区域键入任意文本、数学表达式和化学方程式的组合。
- 使用**选项卡**键或鼠标指针可以在各字段间**跳转**。

5. 打开“**配置**”工具，**设置**答案类型、答案个数和正确答案。

- 答案类型用圆表示**单选问题**，用方块表示**多选问题**以让学生明白他们可以选择多项。
- 答案数量决定了图片上点的数量。每个答案都会为点确定一个唯一标识符，如 A、B、C 等。将点拖到图片上相应**位置**。

注：如果您**设置**了多于 26 个答案，则点会从 1 开始被标记上数字。您最多可插入 35 个点。

6. 如有必要，可以单击一个或多个点作为建议的答案。

添加**化学问题**

添加**化学问题**后，学生可使用化学公式或方程回答**问题**。

平衡以下公式:

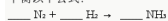

学生: 在此输入化学符号。

1. 单击**插入>问题**。
“选择**问题**类型”对话框打开。
2. 单击**化学**。
3. 单击**插入**。
此时将打开化学模板, 光标位于“**问题**”文本区域。
4. 键入**问题**。
 - 您可以在“**问题**”区域键入任意文本、数学表达式和化学方程式的组合。
 - 您可以在“**问题**”区域内添加图片。
5. 如有必要, 可以输入建议的答案。
6. 打开“**配置**”工具, 输入一个正确答案。

单击  为多个正确答案增加字段。您应该输入所有可能的答案。该软件不会评估化学答案的等效性。

调查学生

通过“快速调查”工具可对学生进行“调查”。调查是您发送给学生的，可立即在其手持设备或便携式电脑上接收的调查。学生收到调查后，可将其答案发回您的计算机。所有工作区都有快速调查。当您收到学生的回答时，您可以使用“审阅工作区”来审阅答案。

单击任何工作区的“快速调查”图标即可打开文档工作区，之后您可以启动快速调查。启动快速调查会打开审阅工作区。在调查进行过程中，您可以切换到任意工作区，但是您只能在文档工作区或审阅工作区内停止该调查。

您可以发送以下类型的问题：

- 多选
 - 自定义选项
 - ABCD
 - 对/错
 - 是/否
 - 一向如此/偶尔/绝对不会
 - 同意/不同意
 - 强烈同意...强烈反对
- 开放式答案
 - 说明(不可自动评分)
 - 文本匹配(自动评分)
- 方程和表达式
 - $y=$
 - $f(x)=$
 - 表达式
- 坐标点和列表
 - (x,y) 数字输入
 - 落点
 - 列表
- 图像
 - 标签

- 对象点

- 化学

在选择问题类型时，“选择问题类型”对话框底部将会显示出该问题的简短说明。

打开快速调查工具

您可以从任意工作区内打开“快速调查”工具 您可从现有文档中发送某项调查或打开一个新文档以启动调查。

开始之前，请确保会话中有一个课程。

1. 单击“工具”>“快速调查”或单击。

“选择问题类型”对话框打开。

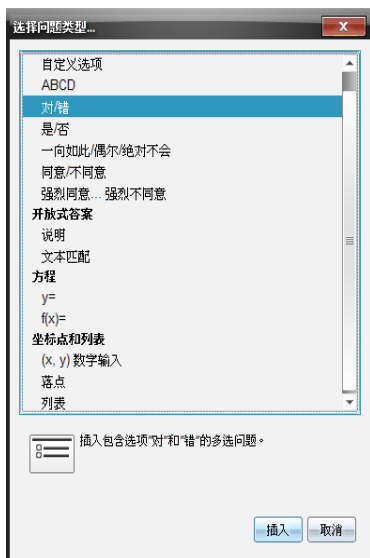

2. 选择问题类型，然后单击“插入”。

此时将打开新文档并打开问题模板，光标位于“问题”文本区域中。

快速调查文档被命名为 *<Class name, Quick Poll Set#, mm-dd.tns>*。例如：Algebra1 - Mrs. Smith QP2 10-26.tns。在保存该调查时可以对其进行重命名。

注：一个班级会话的所有**快速调查**均包含在“文档”工作区的一个选项卡中。当某项**调查**所含**问题**超过 30 个或您启动了新的班级会话，就会启用新的选项卡。

注：有关**问题**类型以及创建与**配置问题**的更多信息，请参阅教师软件中的**使用问题**。

发送快速调查

选择了**快速调查问题**并输入**信息**和选择选项后，即可将该**调查**发送给您的学生。

▶ 要发送**快速调查问题**，请单击“**启动调查**”。

立即就会将**调查**发送给学生。“**快速调查**”将中断活动的 TI-Nspire™ 文档，且“**快速调查**”变为活动文档。

您可以随时停止和**重新启动调查**。

使用快速调查选项

当**快速调查**处于活动状态时，就会启用“**工具**”>“**快速调查选项**”菜单。依据您使用的软件是否**支持**连接的手持**设备**或笔记本电脑，可用选项会有所不同。“**允许访问文档**”选项在联网计算机专用的 TI-Nspire™ Navigator™ NC Teacher Software 中不可用。

- **允许访问文档。**允许您授权或拒绝学生访问其手持**设备**上的便签本及任何文档。学生可访问文档、进行一些数学计算以及将结果复制回**调查**。

注：如果**快速调查**(没有打开“**允许文档访问**”)期间**已**将**数据采集传感器**连接到计算机或手持**设备**，则**快速调查**将被取消并且**数据采集控制台**变为活动状态。

- **允许重新提交** 允许学生多次提交其答案。

停止调查

您可以随时停止**调查**。您的学生不需要在其手持**设备**或计算机上进行任何操作即可停止**调查**。停止**调查**后，学生无法再提交答案。

▶ 要停止**调查**，单击“**停止调查**”。

注：如果在**快速调查**运行时暂停课程，则**快速调查**将保留在学生的手持**设备**中，但学生无法回答或提交**调查**，直到您继续课程。暂停课程在联网计算机专用的 TI-Nspire™ Navigator™ NC Teacher Software 中不可用。

重新发送 调查

您可以从**审阅**工作区中**重新发送调查**，无需切换工作区或启动新问题。

软件将**重新发送的调查**作为**新调查**处理。学生在其手持**设备**或**笔记本电脑**上打开的文档顶部会收到一份**新调查**。

来源于**调查**的数据作为**新数据**处理，不覆盖来自原始**调查**的任何数据。

- ▶ 要**重新发送**刚刚发送的**调查**，则单击**“启动调查”**。
- ▶ 要**重新发送**以前的**调查**，则单击**页面检视器**中的**调查**，然后单击**“启动调查”**。

调查会按发送的先后顺序添加到**页面检视器**中。**页面检视器**会标明该**调查**是**重新发送**的。

将调查发送给缺失的学生

您可以在**停止调查**之前，将**最新调查**发送给未登录的学生。

注：“发送给缺失学生”选项仅适用于**最新发送的调查**。

1. 在**页面检视器**中，单击**最新发送的调查**。
2. 单击**“文件” > “发送给缺失学生”**。

会立即将**调查**发送给在之前**发送调查**时未登录但目前登录的学生。

所收集的**缺失学生**的数据会添加到**最新调查**的数据中。

保存调查

在**调查**进行过程中，您可以将**快速调查**的结果保存到**活动统计工作区**中，或者将一组完整的**快速调查**文档另存为 .tns 文件。

还可以将文件从**“班级”**或**“审阅”**工作区保存到**“活动统计”**工作区。

当您**将调查结果**保存到**活动统计工作区**时，一个**班级会话**中发送的**调查**保存在一列中。

当某项**调查**所含**问题**超过 30 个或您启动了新的**班级会话**，就会启用**新列**。

- ▶ 要将**快速调查**保存到**“活动统计工作区”**中，单击**“文件” > “保存至活动统计”**。

注：初次保存后，对**调查**的后续更改将自动在**活动统计工作区**中更新，直到您**停止调查**。

您还可以将一组**快速调查**另存为主文档(.tns 文件)。主文档包含对收集的学生答案进行评估时可以作为答案要点的**信息**。

▶ 要将**快速调查**另存为主文档,单击“文件”>“将快速调查集另存为文档”。

注:另存为 .tns 文件后,对该**调查**所作的任何后续更改都不会更新到 .tns 文档中。

查看调查结果

您可在**审阅工作区**中**审阅快速调查**的结果。

一个班级会话中发送的**调查**均包含在“**审阅**”工作区的“**快速调查**”选项卡中。每个**新问题**均被添加至**页面检视器**中,而且软件会自动打开最新发送的**问题**。当某项**调查**所含**问题**超过 30 个时,就会启用新的选项卡。



您可以以柱状图、图形或表格的形式对结果进行**审阅**。学生发送他们的答案后,结果会自动更新,直至您停止**调查**。

以下示例所示为表格中列出的**调查结果**。

学生△	答案
丽丽, Li	$y=x+3$
丽丽, Li	$y=x-3$
成成, Cheng	$y=x+3$
成成, Cheng	$y=3+x$
波波, Bo	$y=x+3$
波波, Bo	$y=3+x$

有关查看和排序调查结果的详细信息, 请参阅使用审阅工作区。

处理 TI-Nspire™ 文档

您使用 TI-Nspire™ 应用程序创建和保存的所有工作将被另存为文档，您可以与其它使用 TI-Nspire™ 软件和使用手持设备的用户共享该文档。有两类文档：

- TI-Nspire™ 文档(.tns 文件)
- PublishView™ 文档(.tnsp 文件)

TI-Nspire™ 文档

一个 TI-Nspire™ 文档由一个或多个问题构成。每个问题包含一个或多个页面。在工作区中显示单个页面。所有工作都显示在页面内的应用程序中。

由于 TI-Nspire™ 软件和手持设备具有相同的功能，因此您可以在计算机和手持设备之间传送 TI-Nspire™ 文档。创建文档时，您可选择下列两种页面大小之一。

- **手持设备。**大小：320 × 217 像素。可在所有平台上查看这种大小的文档。在平板电脑或较大的屏幕上查看时，该内容可进行缩放。
- **计算机。**大小：640 × 434 像素。在较小的平台上查看时，该内容不会进行缩放。有些内容在手持设备上可能看不到。

您可随时文档的页面大小从一种转换为另一种。

PublishView™ 文档

PublishView™ 文档可以打印在标准纸张上，或者发布到网站或博客上。

PublishView™ 文档可以包含格式化文本、图像和超链接以及 TI-Nspire™ 应用程序。

有关这些工具的更多信息，请参阅处理 *PublishView™* 文档。

创建新的 TI-Nspire™ 文档

打开软件时会打开“文档工作区”，其中显示包含一个问题的空白文档。您可以添加应用程序和内容到此问题以创建文档。

注：打开软件时，如果选中了“启动时始终显示此内容”选项，将会打开“欢迎”屏幕。单击应用程序图标可以向新文档中添加一个包含活动应用程序的问题。

要创建新的文档，请完成以下步骤：

1. 在 TI-Nspire™ “文件”菜单，

- 选择**新建 TI-Nspire™ 文档 - 手持设备页面大小**。
-或者-
- 选择**新建 TI-Nspire™ 文档 - 计算机页面大小**。

新文档将在“文档工作区”中打开，并提示您选择应用程序。

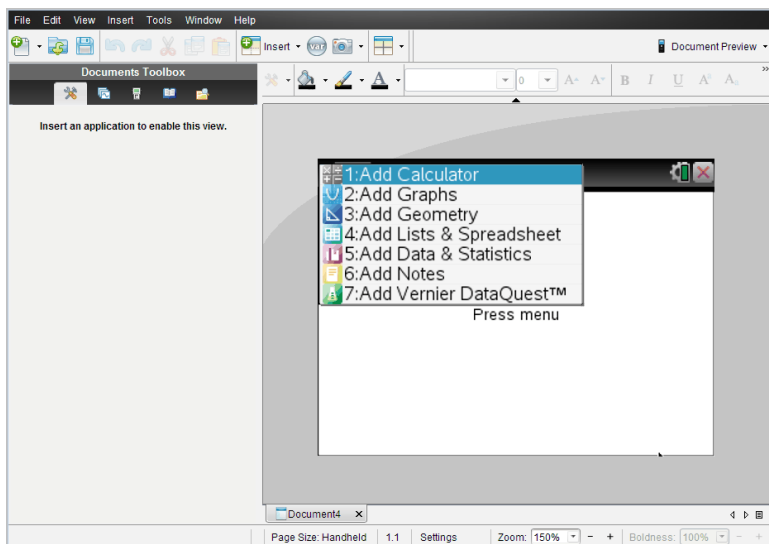

2. 选择应用程序将**问题**添加到文档。
问题即会添加到文档中。

打开现有文档

打开现有文档：

1. 单击**文件>打开文档**。
-或-

单击 。

“打开”对话框将打开。

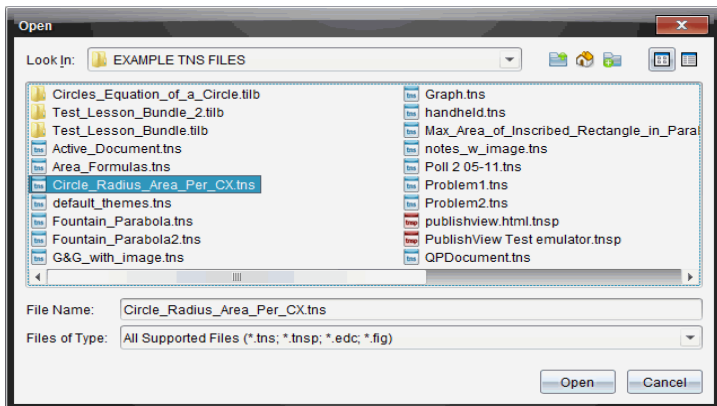

2. 使用文件浏览器找到您要打开的文件并单击选择该文件。

3. 单击打开。

文档在工作区中打开。

注：如要从最近使用过的 10 个文档中选择，请单击文件>最近的文档，然后从下拉列表中选择一个文档。

保存 TI-Nspire™ 文档

保存新文档：

1. 单击文件>保存文档或者单击 。

“保存 TI-Nspire™ 文档”对话框将打开。

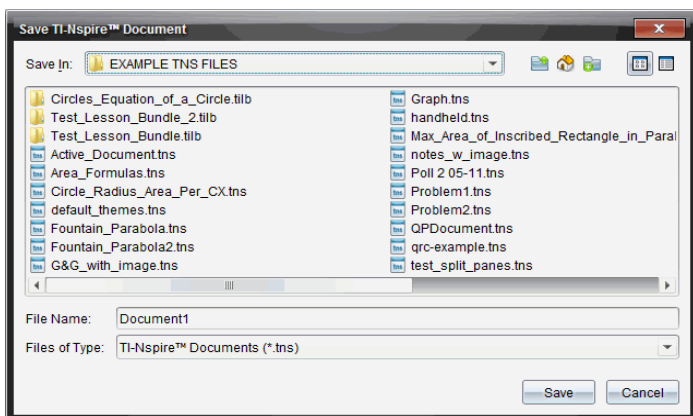

2. 导航至您要保存文档或创建存储文档的文件夹的位置。
3. 为新文档键入名称。
4. 单击**保存**保存文档。

文档将关闭并使用 **.tns** 扩展名保存。

注：保存文件后，您下次打开文件时，软件将在相同的文件夹中查找。

使用新名称保存文档

在新文件夹中使用/不使用新名称保存之前保存过的文档：

1. 单击**文件>另存为**。
“保存 TI-Nspire™ 文档”对话框将打开。
2. 导航至您要保存文档或创建存储文档的文件夹的位置。
3. 为文档键入新名称。
4. 单击**保存**使用新名称保存文档。

删除文档

计算机上删除的文件将被发送到回收站，因此如果回收站没有清空，您仍可以恢复这些文件。

注：手持设备上的文件删除是永久性的，且不可撤消，因此确保您要删除选定的文件。

1. 选择您要删除的文档。
2. 单击**编辑>删除**或按**删除**键。
“警告”对话框将打开。
3. 单击**是**确认删除。
该文档即会被删除。

关闭文档

- ▶ 要关闭文档，请单击**文件>关闭**或单击文档底部文档选项卡上的**关闭**图标。

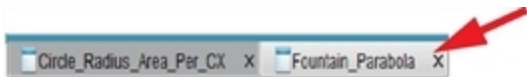

- ▶ 如果使用平铺视图，单击文档窗口右上角的**关闭**按钮。



格式化文档中的文本

使用文本格式设置工具为支持文本输入的 TI-Nspire™ 应用程序的文本以及 PublishView™ 文档中的文本设置格式。默认情况下，文本格式设置工具栏在活动文档上方的区域中打开。工具栏上选项根据激活的应用程序进行启用或禁用。

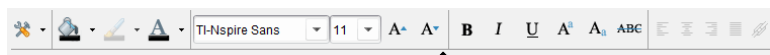
例如，下面的图片显示在激活的“图形与几何”文档中可用的选项。



选项	功能
	单击 ▼ 打开激活的应用程序的菜单。无论“文档工具箱”中选定了哪些选项，您都可以使用该工具打开应用程序菜单。
	单击 ▼ 选择高亮显示文本的背景颜色，或者选择选定单元格的填充颜色。
	单击 ▼ 选择对象的线条颜色。例如，在“图形与几何”中，您可以为选定的图形选择一种颜色。
	单击 ▼ 为选定的文本选择一种颜色。
	使用这些工具选择字体和设置字体大小。 <ul style="list-style-type: none">单击 ▼ 从下拉框中选择一种其它字体。如要选择特定字体大小，请单击 ▼ 从下拉框中选择字体大小。单击 逐渐增大字体，或单击 逐渐减小字体。
	单击相应的工具应用粗体、斜体或下划线；应用上标或下标；或删除文本。

选项	功能
	<p>在 PublishView™ 文档中，使用这些工具将文本定位在页眉或页脚范围内，或者定位在文本框中。单击  打开“超链接”对话框。</p> <p>更多信息，请参阅处理 PublishView™ 文档。</p>

隐藏和显示格式设置工具栏

- ▶ 当格式设置工具栏可见时，单击 ▲(位于工具栏下方) 隐藏工具栏。
- ▶ 当格式设置工具栏隐藏时，单击 ▼ 显示工具栏。

在文档中使用颜色

在允许设置格式的 TI-Nspire™ 应用程序中，您可以将颜色应用至对象的填充区域、直线或文本，具体取决于您所使用的应用程序以及选择项目的方式。选择一个项目后，如果您要使用的图标或菜单项不可用(变灰)，则颜色不可用于选定项目。

在计算机上以及在 TI-Nspire™ CX 手持设备打开文档时，将会显示颜色。如果在 TI-Nspire™ 手持设备上打开包含颜色的文档，将显示灰色阴影。

注：有关在 TI-Nspire™ 应用程序中使用颜色的详细信息，请参阅该应用程序章节。

从列表添加颜色

要添加颜色至填充区域、直线或文本，请完成下列步骤：

1. 选择项目。
2. 单击 **编辑>颜色** 或选择要添加颜色的位置(填充、直线或文本)。
3. 从列表中选择颜色。

从面板添加颜色

要使用面板添加颜色，请完成下列步骤：

1. 选择对象。
2. 单击相应的工具栏图标。
3. 从面板中选择颜色。

设置页面大小和文档预览

创建文档时，根据您希望的文档用途，将文档的页面大小**设置**为“手持设备”或“计算机”。两种页面大小的文档可在任一平台打开，可随时转换页面大小。

- **手持设备**。大小：320 × 217 像素。可在所有平台上查看这种大小的文档。在平板电脑或较大的**屏幕**上查看时，该**内容**可进行缩放。
- **计算机**。大小：640 × 434 像素。在较小的平台上查看时，该**内容**不会进行缩放。有些**内容**在手持设备上可能看不到。

注：页面大小与文档预览没有关系。也就是说，您可使用“手持设备”或“计算机”预览查看这两种页面大小的文档。

转换当前文档的页面大小

- ▶ 在主 TI-Nspire™ 文件菜单中选择**转换**为，然后选择页面大小。
软件会保存当前文档，并会创建一个副本来使用所请求的页面大小。

以“手持设备”预览查看文档

1. 在应用程序工具栏上单击**文档 预览**，然后选择**手持设备**。
预览将会更改。这不会更改文档的**实际**页面大小。
2. (可选)单击工作区下方的**缩放**工具，然后选择预览放大值。

以“计算机”预览查看文档

1. 在应用程序工具栏上单击**文档 预览**，然后选择**计算机**。
预览将会更改。这不会更改文档的**实际**页面大小。
2. (可选)单击工作区下方的**醒目程度**工具，然后选择一个值来提高或降低文本或其它项的**醒目**程度。

设置默认预览

默认情况下，在您打开文档时会自动使用与其页面大小相匹配的预览来显示。您可忽略该规则并制定您想要的预览。

1. 在主 TI-Nspire™ 文件菜单，选择**设置 > 预览设置**。
2. 选择打开文档时您希望文档使用的预览。

处理多个文档

打开多个文档时，所有文档名称都将以选项卡形式在工作区底部列出。一次只能有一个文档处于活动状态，并且只有该活动文档会受到菜单或工具命令的影响。

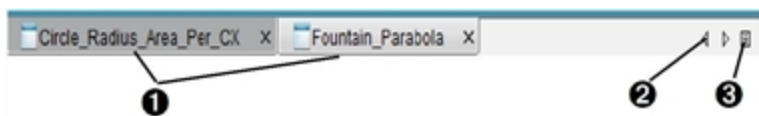

在文档间切换：

- 1 单击选项卡可在工作区内显示一个文档。该文档将变为活动文档。如果打开“以平铺方式显示文档”视图，将不会显示这些选项卡。
- 2 使用左、右箭头在文档列表中滚动。这些箭头仅在文档过多而无法适应窗口时有效。
- 3 单击“显示列表”图标，列出所有打开的文档。当您打开多个文档、并且选项卡上的文档名称被截断时，这种操作方法非常有用。

处理平铺视图中的多个文档

多个文档处于打开状态时，您可以在工作区内查看这些文档的缩略图。更改视图：

- ▶ 单击窗口>以平铺方式显示文档。

打开的文档将在工作区内显示为缩略图，滚动条变为活动状态。

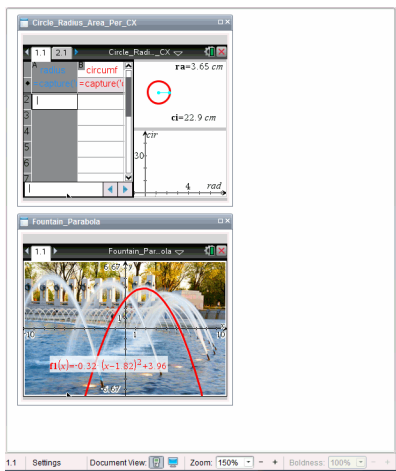

状态栏仍保持可用;但文档名称现在以缩略图视图显示。单击**选择窗口>**以选项卡方式显示文档,在工作区内一次查看一个文档。

使用应用程序

首次打开新文档或向文档添加新**问题**时,请从**菜单**中选择应用程序。

以下插图说明一个包含“列表与电子表格”应用程序的**问题**如何在窗口右侧的工作区中显示。

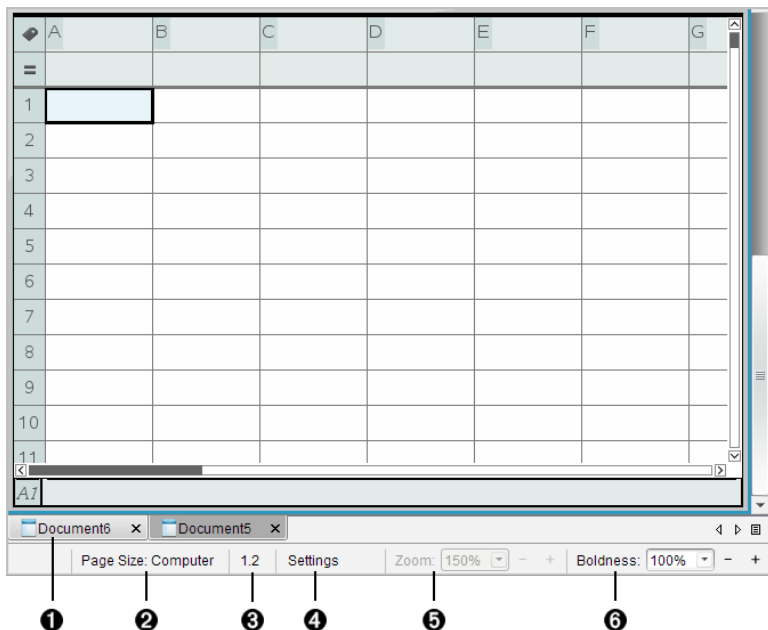

- ① **文档名称**。选项卡显示打开文档的名称。单击一个名称，使其成为活动文档。
- ② **页面大小**。显示文档使用“手持设备”还是“计算机”页面大小。您可使用 TI-Nspire™ 文件菜单将文档页面大小从一种转换为另一种。
- ③ **“问题/页面”计数器**。第一个值代表活动页面的问题编号，第二个值告知问题中的页码。在示例中，计数器 **1.2** 表示第 **1** 个问题，第 **2** 页。
- ④ **设置**。双击可查看或更改活动文档的“文档设置”，还可更改默认“文档设置”。
- ⑤ **缩放**。仅在“手持设备”预览中启用(单击工具栏上的**文档预览**，然后选择**手持设备**)。单击 ▼，然后选择预览的放大值。
- ⑥ **醒目**。仅在“计算机”预览中启用(单击工具栏上的**文档预览**，然后选择**计算机**)。单击 ▼ 并选择值来提高或降低文本或其它项的醒目程度。

在一个页面中使用多个应用程序

您最多可以向一个页面添加四个应用程序。一个页面中有多个应用程序时，文档工具箱将显示活动应用程序的**菜单**。使用多个应用程序涉及两个步骤：

- 更改页面布局，使之**容纳**多个应用程序。
- 添加应用程序。

您可以添加多个应用程序到一个页面，即使**已**有一个活动的应用程序。

添加多个应用程序到页面

默认情况下，每个页面包含添加一个应用程序的空间。要向页面添加其它应用程序，请完成以下步骤。

1. 单击**编辑>页面布局>选择布局**。

–或–

单击 。

页面布局**菜单**将打开。



有八个页面布局选项供选择。如果**已**选中某选项，则该选项呈现灰色。

2. 突出显示您要添加到**问题**或页面的布局，然后单击将其选定。

这时将显示新的布局，其中第一个应用程序变为活动状态。

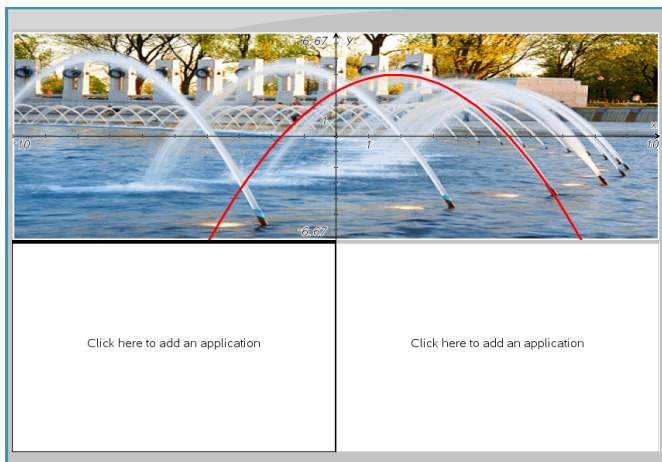

3. 在“手持设备”预览模式下，单击 **按菜单**，为问题或页面中的每个新分区选择应用程序。在“计算机”视图中，选择**单击此处添加应用程序**。

交换应用程序

要更改含多个应用程序的页面上的应用程序位置，可以“交换”两个应用程序的位置。

1. 单击**编辑>页面布局>交换应用程序**。

注：您处理的最后一个活动的应用程序，将自动被选为第一个要交换的应用程序。

2. 单击第二个要交换的应用程序。

此操作将执行交换。

注：只有两个工作区时，选定的应用程序将自动与工作区的另一个应用程序交换位置。

要取消交换，请按 **Esc**。

选择和移动页面

要在包含多个页面的文档中**快速**移动和**重新**排列页面，请使用页面检视器列出文档中所有页面的缩略图视图。

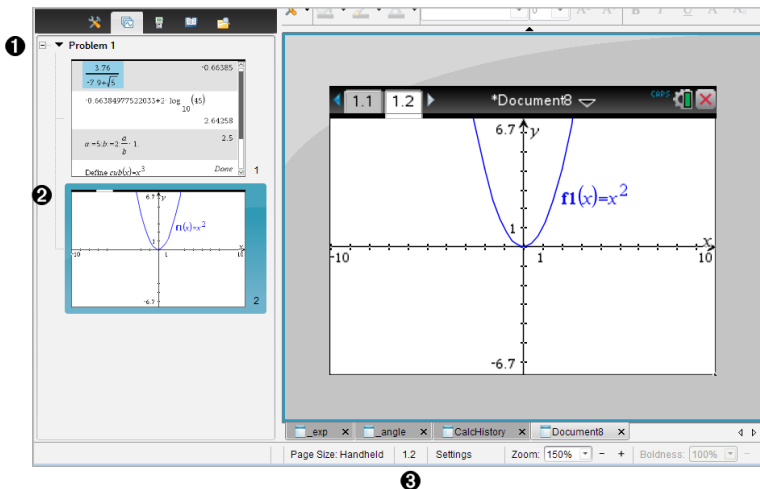

- ① **页面检视器**。通过单击“文档工具框”上的“页面检视器”按钮 () 显示。显示当前文档所有问题中全部页面的缩略图。使用滚动条视图屏幕外的页面。
- ② **活动页面**。当前在“页面检视器”中亮显且在工作区中活动的页面。
- ③ **“问题/页面”计数器**。显示问题编号，后跟页码。

选择页面

页面检视器始终指示工作区中的活动页面。

- 您在工作区处理页面时，该页面在页面检视器中以彩色边框显示。
- 如果您在使用页面检视器，工作区中的活动页面在页面检视器窗格中以彩色边框显示。
- 单击页面检视器中的任何页面可使其成为活动页面，并显示在工作区中。

重新排列页面

使用页面检视器更改问题内的页面顺序。

1. 单击选择页面检视器中页面的缩略图视图。
2. 将页面拖至所需的位置，然后松开按键，将其放在新位置。

组合应用程序

将四个页面组合为一个页面：

1. 单击序列中的第一个页面。
2. 单击**编辑>页面布局>组合**。

下一页将与第一页组合。页面布局会自动调整以显示组内的所有页面。

取消组合页面：

1. 单击已组合的页面。
2. 单击**编辑>页面布局>取消归组**。

材料将变为单个页面和应用程序。

从页面删除应用程序

1. 单击您要删除的应用程序。
2. 单击**编辑>页面布局>删除应用程序**。

应用程序即会被删除。

要撤销删除，请按 **Ctrl + Z** (Mac®: **⌘ + Z**)。

删除页面

1. 选择您要删除的页面。
2. 单击**编辑>删除**。

–或–

单击 。

–或–

右击并且单击**删除**。

处理问题和页面

创建新文档时，会添加一个包含一个页面的**问题**。当文档中包含有多个页面的**问题**或多个**问题**时，单击  打开“文档工具箱”中的**页面检视器**视图，查看**问题**和页面。

添加问题至文档

一个文档最多可包含 30 个**问题**。

1. 单击**插入>问题**。

–或–

单击 。

2. 单击**问题**。

含一个新页面的新**问题**即会添加至您的文档。

添加页面至问题

每个**问题**最多可以包含 50 个页面。

1. 单击**插入>页面**。

–或–

单击 。

2. 单击**页面**。

新页面即会添加到**问题**。

3. 选择要添加至页面的应用程序。

复制和粘贴问题

您可以将单个**问题**从某一**位置**复制和粘贴到同一文档的其它**位置**或不同文档。

1. 单击  打开**页面检视器**。
 2. 单击**问题**名称，并选中。
 3. 按**编辑>复制**或 **Ctrl + C** (Mac®: **⌘ + C**) 。
 4. 转至您要显示**问题**的**位置**。
 5. 单击**编辑>粘贴**或按 **Ctrl + V** (Mac®: **⌘ + V**) 。
- 问题**即会被复制到新**位置**。

删除问题

要从文档删除**问题**：

1. 单击**问题**名称，并选中。
 2. 单击**编辑>删除**或按 **Ctrl+X** (Mac®: **⌘ + X**) 。
- 问题**即会从文档删除。

重命名问题

重命名问题：

1. 使用“页面检视器”，选择问题名称。
2. 右键单击，然后单击**重命名**。
问题名称框将被清除。
3. 键入新名称并按 **Enter**。
新名称将以粗体显示，表明其已更改。

打印文档

1. 单击**文件>打印**。
“打印”对话框将打开。
2. **设置**打印任务的选项。
 - 打印机 – 从可用的打印机列表中选择
 - 打印**内容**:
 - 打印全部 – 每张纸打印一页
 - 可视**屏幕** – 使用额外布局选项打印选择的页面(见下面的“布局”)
 - 打印范围 – 单击“所有页面”，或单击“页面范围”并**设置**开始和结束页。
 - 布局:
 - 方向(纵向或横向)
 - 每张纸上要打印的 TI-Nspire™ 页数(1、2、4 或 8)(仅在“可查看**屏幕**”选项中可用) 默认为每张纸 2 页。
 - 是否在每张打印的 TI-Nspire™ 页面的下方留出注释空间(仅在“可查看**屏幕**”选项中可用)
 - 页边距(从 0.25 英寸到 2 英寸)。默认页边距为到所有边缘 0.5 英寸。
 - 要包含的文档**信息**:
 - 问题名称，包括按问题来**实际**组合页面的选项
 - 各页面下的页面标签(如 1.1 或 1.2)
 - 页眉(最多两行)

- 页脚的文档名称

3. 单击**打印**，或单击**另存为 PDF**。

注：要恢复默认的打印**设置**，请单击**重置**。

使用打印预览

- 单击**预览**复选框可切换预览窗格。
- 单击预览窗格底部的箭头可逐页浏览预览。

查看文档属性和版权信息

注：这些说明中，大部分只适用于 Teacher Software。

检查页面大小

1. 在 Teacher Software 中，转到 TI-Nspire™ 文件菜单，然后选择**文档属性**。
2. 单击**页面大小**选项卡。
3. 复选标记表示的是文档的当前页面大小。

查看版权信息

Teacher Software 和 Student Software 可让您查看已添加到文档的**版权信息**。

1. 在 TI-Nspire™ 文件菜单中，选择**查看版权信息**。

“版权信息”对话框打开。

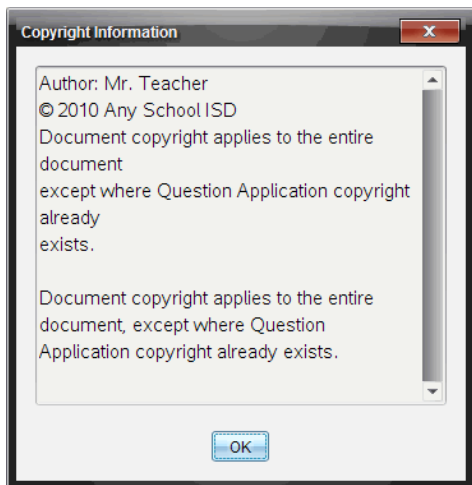

2. 单击**确定**关闭对话框。

添加版权信息到文档

使用 **Teacher Software** 时，您可以单独将版权**信息**添加到所创建的个人文档，也可以将相同的版权**信息**应用到所有新文档。

1. 打开文档。
2. 在 **TI-Nspire™ 文件** 菜单中，选择**文档属性**。
3. 单击**版权**选项卡。
4. 编辑下列字段，定义详细版权**信息**：
 - 作者
 - 版权(选择公共领域或版权)。
 - 年份(选择公共领域时禁用)
 - 所有人(选择公共领域时禁用)
 - 评论
5. 要将这里提供的**信息**添加到此后创建的所有新文档，请选中**对所有新文档适用本版权**。
6. 单击**确定**将版权**信息**添加到文档。

保护文档(将文档设为只读)

您可以**保护**文档，创建一个文档分发给您的学生或用于其它用途。学生收到只读文档并进行更改时，会收到将文档另存为新文件的提示。

1. 打开文档。
2. 在 **TI-Nspire™ 文件** 菜单中，选择**文档属性**。
3. 单击**保护**选项卡。
4. 选中**将此文档设为只读**复选框。
5. 单击**确定**。

处理 PublishView™ 文档

使用 PublishView™ 功能可以创建交互式文档，与教师和学生分享。您可以创建包含有格式的文本、TI-Nspire™ 应用程序、图像、超链接、视频链接和嵌入视频的文档，其格式适合打印到标准纸张、发布到网站或博客，或用作交互式工作表。

PublishView™ 功能提供布局和编辑功能，可在文档中表示数学和科学概念，其中 TI-Nspire™ 应用程序还能以交互及动态的方式与所支持的媒体结合，使您的文档活起来。使用 PublishView™ 功能：

- 教师可以创建在**屏幕**上供使用的交互式活动和评估。
- 教师可以创建打印材料，作为 TI-Nspire™ 手持**设备**上使用文档的有益补充。
- 处理课程计划时，教师可以：
 - 从现有手持**设备**文档创建课程计划，或将课程计划转换为手持**设备**文档。
 - 链接至相关课程计划或文档。
 - 嵌入说明文本、图像、视频以及网络资源链接。
 - 直接从课程计划创建 TI-Nspire™ 应用程序或**与之交互**。
- 学生可以创建**报告**或项目，例如包含数据回放、曲线拟合、图片和视频—全部都在同一张表上的**实验报告**。
- 学生可以使用标准纸张打印并上交**报告**。
- 参加考试的学生可以使用一个工具创建包含以下**内容**的文档：所有考试**问题**、文本、图像、超链接或视频、交互式 TI-Nspire™ 应用程序、**屏幕截图**和打印文档所需的布局选项。

注：可使用 TI-Nspire™ Navigator™ NC 系统交换 PublishView™ 文档。

PublishView™ 文档可保留在活动统计工作区，而 PublishView™ 文档中的 TI-Nspire™ **问题**可被 TI-Nspire™ Navigator™ 系统自动评级。

创建新的 PublishView™ 文档

1. 从文档工作区，单击**文件>新建 PublishView™ 文档**。

—或—

单击 ，然后单击**新建 PublishView™ 文档**。

- 一个空白的信纸尺寸的文档在文档工作区中打开。方向为纵向，不可更改。
 - 默认的上下页边距**设置**为一英寸。左右页边距没有**设置**。
 - 默认情况下，**问题**会添加到文档中。
 - 默认情况下，文档中页面底部会显示页码，格式为第 # 页，共 # 页。
 - **屏幕**右侧和**屏幕**底部的滚动条是活动的。
2. 根据需要添加 TI-Nspire™ 应用程序和 PublishView™ 对象以完成文档。

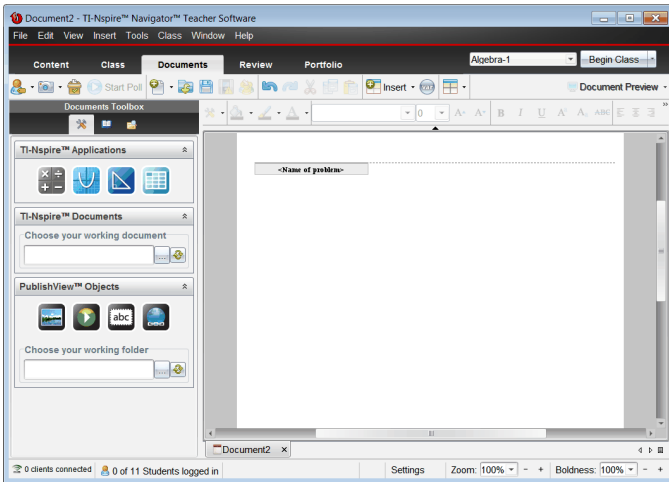

关于 PublishView™ 文档

处理 PublishView™ 文档时，必须要谨记以下几点：

- PublishView™ 文档保存为 .tnsp 文件，以便与 TI-Nspire™ 文档(.tns 文件)区分。
- 将 PublishView™ 对象插入文档中时，文本、图像、超链接或嵌入式视频将包含在可以移动和调整大小的方框内。
- 插入 TI-Nspire™ 应用程序时，它们的工作方式与 TI-Nspire™ 文档中的页面相同。
- 在 PublishView™ 文档中，对象可以彼此**重叠**，您可以控制哪个对象位于顶部或底部。
- 对象可自由**放置**或定位到 PublishView™ 文档中。
- 您可以将现有 TI-Nspire™ 文档转换为 PublishView™ 文档(.tnsp 文件)。

- 当您 **PublishView™** 文档转换为 **TI-Nspire™** 文档时 (.tns 文件), **TI-Nspire™** 应用程序就会被转换。包含文本、超链接、视频和图像的 **PublishView™** 对象将不会转换。
- 您不能在手持设备上创建或打开 **PublishView™** 文档。在将 **PublishView™** 文档发送到手持设备之前,您必须先将其转换为 **TI-Nspire™** 文档。

浏览 PublishView™ 文档

以下示例显示如何使用 **TI-Nspire™** 应用程序和 **PublishView™** 对象构建 **PublishView™** 文档。在本例中,打开了边框来显示对象周围的边界。显示边框可让您在构建文档时轻松处理对象。当您准备就绪,可以打印文档或将其发布到网络上时,您可以选择隐藏边框。

The screenshot shows a document titled "If a Tree Falls... ①". It is divided into sections:

- ① Page Header:** The title "If a Tree Falls..." is at the top.
- ② Problem Separator and Name:** A section header "Problem 1" with a circled 2.
- Text:** "You have all heard the joke, 'If a tree falls in a forest, will anyone hear it?' In this lesson, we explore the algebra to a falling tree and answer the question, 'If a tree falls in your neighborhood, will it land on your car or house?'"
- ③ Explore Section:** "1. Explore" with instructions to explore a 16-meter pole and a graphing task.
- ④ Graph:** A coordinate plane showing a curve $f_1(x) = \sqrt{256 - 32x}$. The y-axis is labeled 24 and the x-axis is labeled 8.
- ⑤ Solve It Section:** "2. Solve It" with a request for a formula for distance (d) in terms of height (h). Below it are equations: $f_1(x) = \sqrt{256 - 32x}$, $h^2 + d^2 = (16 - h)^2$, and $h^2 + d^2 = 256 - 32h + h^2$.
- ⑥ Application Section:** "4. Application" with a video player showing a tree falling.
- ⑦ Footer:** "© Texas Instruments, Inc. 2010" and "1 of 1" with a circled 7.

- ① **页眉。**本例中,页眉包含文档标题。当页眉区域活动时,您可以根据需要输入文本并设置其格式。
- ② **问题分隔符和名称。**在 **PublishView™** 文档中,问题分隔符可用于控制页面布局。您可以选择隐藏或显示问题分隔符。删除一个问题会移除该问题的内容并移除问题之间的空格(如有多个问题)。问题分隔符还可让您

使用 PublishView™ 文档中的变量。同名变量如果用在不同的问题中，它们之间彼此独立。

- 3 文本框。**本例中，介绍文本以及方框 1 至 4 中的文本均位于文本框内。您可以使用文本框，将文本和超链接插入到 PublishView™ 文档中。文本框大小可调，并可放在需要的位置。将 PublishView™ 文档转换为 TI-Nspire™ 文档后，PublishView™ 文本框将不会保留。
- 4 TI-Nspire™ 应用程序。**本例中，作者使用“图形与几何”显示数学函数。当一个 TI-Nspire™ 应用程序在 PublishView™ 文档中处于活动状态时，“文档工具箱”中将打开相应的应用程序菜单。您可以使用 TI-Nspire™ 应用程序，就像在 TI-Nspire™ 文档中一样。将 PublishView™ 文档转换为 TI-Nspire™ 文档后，应用程序仍会保留。
- 5 “记事本”应用程序。**您可以使用 TI-Nspire™ “记事本”应用程序添加文本到 PublishView™ 文档。因为“记事本”是 TI-Nspire™ 应用程序，所以在将 PublishView™ 文档转换为 TI-Nspire™ 文档后，它仍会保留。使用“记事本”应用程序可让您使用方程编辑器，并可以包含 TI-Nspire™ 数学模板和符号。
- 6 视频。**这是嵌入方框内 PublishView™ 文档中的一个视频示例。用户可以使用控件开始和停止该视频。包含视频和图像的方框可以根据需要调整在文档中的大小和位置。
- 7 脚注。**默认情况下，脚注区域包含页码且不可编辑。您可以根据需要在页码上添加其它文本。和页眉一样，您可以根据需要设置文本格式。

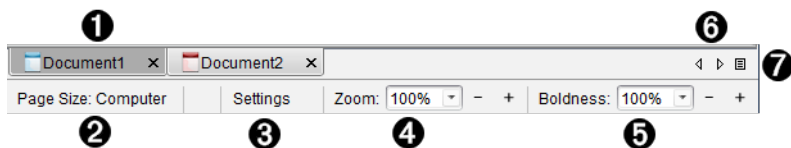

使用 PublishView™ 文档中的“状态栏”

打开 PublishView™ 文档时，“状态栏”上的选项和 TI-Nspire™ 文档中使用的有所不同。



- 1 文档名称显示在选项卡中。**如果打开了多个文档，将列出全部文档名称。您可以同时打开 TI-Nspire™ 和 PublishView™ 文档。本例中，文档 1 是不活动的 TI-Nspire™ 文档 (□)。文档 2 是活动的 PublishView™ 文档 (□)。单击 X 可关闭文档。
- 2 页面大小。**显示文档使用“手持设备”还是“计算机”页面大小。您可使用

Ti-Nspire™ 文件菜单将文档页面大小从一种转换为另一种。

- ③ 单击**设置**更改文档**设置**。您可以指定特定于活动文档的**设置**，也可以**设置**所有 PublishView™ 文档的默认**设置**。当您**将 Ti-Nspire™ 文档转换为 PublishView™ 文档时**，Ti-Nspire™ 文档中的**设置**将转换为 PublishView™ 文档定义的**设置**。
- ④ 使用**缩放**比例尺放大或缩小活动文档(范围: 10% 至 500%)。要**设置**缩放比例，请**键入**具体数字，使用 + 和 - 按钮以 10% 的增量增大或减小比例，或者使用下拉框选择**预设**百分比。
- ⑤ 在 Ti-Nspire™ 应用程序中，**醒目程度**游标可用于增减应用程序**内**文本的**醒目程度**和线粗。要**设置醒目程度**，请**键入**具体数字，使用 + 和 - 按钮以 10% 的增量增大或减小比例，或者使用下拉框选择**预设**百分比。
对于 PublishView™ 对象，**醒目程度**用于匹配 Ti-Nspire™ 应用程序**内**的文本和 PublishView™ 表上的其它文本。在课堂上演示文档时，它还可用于增加 Ti-Nspire™ 应用程序的**清晰度**。
- ⑥ 打开的文档过多，名称无法显示在状态栏中时，请单击向前和向后箭头 ()，在文档之间移动。
- ⑦ 单击  可查看所有打开文档的列表。

保存 PublishView™ 文档

保存新文档

1. 单击**文件>保存文档**。

—或—

单击  。

“保存 Ti-Nspire™ 文档”对话框将打开。

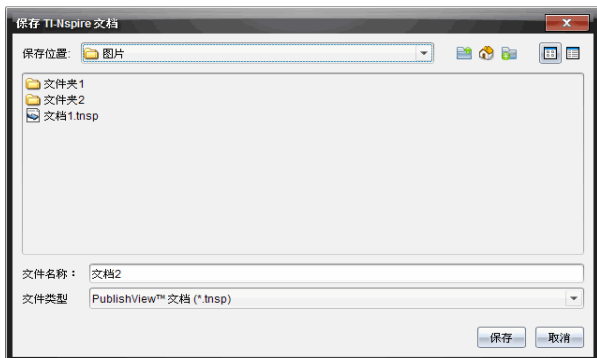

2. 导航至您要保存文档的文件夹。

–或–

创建要存储文档的文件夹。

3. 为新文档键入名称。

4. 单击**保存**。

文档将关闭并使用 **.tnsp** 扩展名保存。

注：保存文件后，您下次打开文件时，软件将先在相同的文件夹中查找。

使用新名称保存文档

在新文件夹中使用/不使用新名称保存之前保存过的文档：

1. 单击**菜单**中的**文件>另存为**。

“保存 TI-Nspire™ 文档”对话框将打开。

2. 导航至您要保存文档的文件夹。

–或–

选择要存储文档的文件夹。

3. 为文档键入新名称。

4. 单击**保存**使用新名称保存文档。

注：您还可以使用**另存为**选项将文档从 TI-Nspire™ 文件转换为 PublishView™ 文件，或将 PublishView™ 文件转换为 TI-Nspire™ 文件。

浏览文档工作区

当您创建或打开 PublishView™ 文档时，它将在文档工作区中打开。像处理 TI-Nspire™ 文档一样，使用菜单选项和工具栏可以：

- 通过内容浏览器导航至现有文件夹和文档
- 打开现有文档
- 保存文档
- 使用复制、粘贴、撤消和恢复选项
- 删除文档
- 访问 TI-Nspire™ 应用程序特定的菜单
- 在使用了变量的 TI-Nspire™ 应用程序中打开“变量”菜单
- 访问数学模板、符号、目录和库项目并将其插入到 PublishView™ 文档

注：要了解更多信息，请参阅使用“文档工作区”。



浏览“文档工具箱”

PublishView™ 文档活动时，“文档工具箱”包含处理 PublishView™ 文档所需的工具。您可以将 TI-Nspire™ 应用程序添加到问题，将部分现有 TI-Nspire™ 文档插入某个问题，以及添加 PublishView™ 对象。



创建新的 PublishView™ 文档或打开现有 PublishView™ 文档时，“文档工具箱”将会打开。在 PublishView™ 文档中工作时，TI-SmartView™ 模拟软件不可用。



1 在 PublishView™ 文档中：

- 单击  可打开使用 TI-Nspire™ 应用程序和 PublishView™ 对象所需的应用程序菜单和工具。
- 单击  可打开“实用工具”面板，访问数学模板、符号、目录、数学运算符和库。
- 单击  可打开内容浏览器。

注：要了解更多信息，请参阅使用“文档工作区”。

2 单击  可折叠包含菜单的窗格。单击  则展开窗格。

3 TI-Nspire™ 应用程序。将图标拖放到问题上插入应用程序：

 计算器

 图形



几何



列表与电子表格



数据与统计



记事本



Vernier DataQuest™



问题 (TI-Nspire™ Teacher Software、TI-Nspire™ Navigator™ Teacher Software 和 TI-Nspire™ Navigator™ NC Teacher Software 中可用)。

④ **TI-Nspire™ 文档**。此工具可用于导航至现有 TI-Nspire™ 文档 (.tns files) 并将其插入到某个问题。

⑤ **PublishView™ 对象**。此工具可将以下对象拖放至某个问题：



图像



视频



文本框



超链接

使用菜单和工具栏

处理 PublishView™ 文档时，可使用文档工作区中的**菜单**或工具栏选项来处理**内容**和对象。将一个对象插入到 PublishView™ 文档时，可以使用您在处理 TI-Nspire™ 文档时所用的相同工具对其操作。在 PublishView™ 文档中，您可以：

- 右键单击一个对象打开上下文**菜单**，显示可以对该对象执行的操作。
- 使用添加、插入和粘贴操作将对象添加到 PublishView™ 文档。
- 使用删除和剪切操作从 PublishView™ 文档删除对象。
- 将对象从一个**位置**移动到 PublishView™ 文档内的另一**位置**。
- 将对象从一个文档复制粘贴到另一个 PublishView™ 文档。
- **调整**和缩放对象大小，例如文本框和图像。
- 更改文本的字形和字体大小，或应用斜体、粗体、下划线和颜色等**格式设置**。

注：要了解更多信息，请参阅使用“文档工作区”。

使用上下文菜单

在 TI-Nspire™ 应用程序和 PublishView™ 文档中，上下文菜单提供了特定于所处理任务的选项列表。例如，在 TI-Nspire™ 列表与电子表格中工作时右键单击一个单元格，将会打开一个上下文菜单，提供您可以对该单元格执行的各种操作。在 PublishView™ 文档中右键单击一个文本框的边框，上下文菜单将提供可以对该文本框执行的操作。

TI-Nspire™ 应用程序中的上下文菜单

当您将一个 TI-Nspire™ 应用程序插入到 PublishView™ 文档中时，与该应用程序有关的应用程序菜单和上下文菜单将变得可用，使用方式和在 TI-Nspire™ 文档中相同。

PublishView™ 文档中的上下文菜单

在 PublishView™ 文档中，上下文菜单提供了各种快捷方式和常用操作。上下文菜单特定于某个对象或区域：

- 工作表上下文菜单提供处理工作表和文档布局的选项。
- 对象上下文菜单提供操作对象的选项。
- 上下文菜单根据不同的内容提供处理文本或视频等对象内部内容的选项。

处理 PublishView™ 对象

在 PublishView™ 文档中，PublishView™ 对象内包含文本、超链、图像和视频。您可以在 PublishView™ 文档内移动对象、调整对象大小、复制和粘贴对象以及删除对象。还可将某对象叠放到另一对象上。

在文档内，PublishView™ 对象有三种存在状态：未选、选定和交互。

状态	说明
----	----

未选	处于未选状态时，对象没有重新定位和调整大小的手柄。要取消选择一个对象，请左键或右键单击对象之外的区域。 本例中，显示了对象的边框。
----	----------------------------------------------------------------------



对象处于未选中状态。在本例中，对象是文本框。

状态 说明

选定 处于选定状态时，对象将有八个框住对象的方形手柄。要选定对象，请单击对象的边框。选定后，即可移动对象和**调整**其大小。

- 要移动对象，请选中边框并将对象拖至新的**位置**。
- 要**调整**对象大小，请拖拽手柄。
- 右键单击边框可打开上下文**菜单**，显示操作对象的选项。

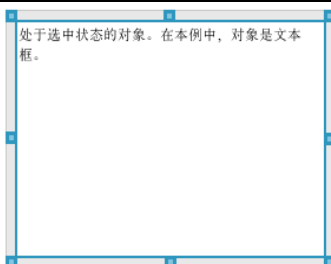

交互 交互式状态通过对对象周围的蓝色框表示。要进入交互式状态，左键或右键单击对象**内部**的任意地方。处于交互式状态时，您可以处理对象的**内容**。例如，您可以添加或编辑文本框中的文本或完成 TI-Nspire™ 应用程序中的数学函数。处于交互式状态时，上下文**菜单**包含特定于对象**内容**的选项。

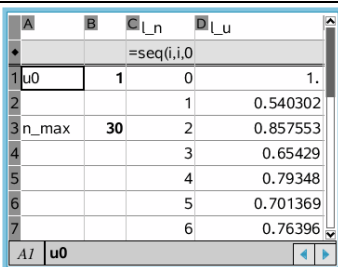

插入对象

1. 在“文档工具箱”中，确保 PublishView™ 对象**菜单**打开。



2. 使用您的鼠标单击一个图标并将其拖至文档。
3. 松开鼠标按键，将对象放入文档。

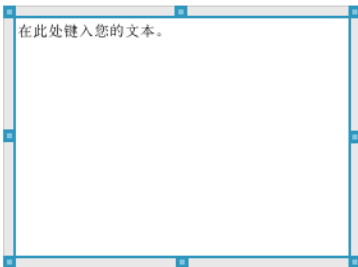

您可以移动、复制、粘贴和删除选定文本框和方框，也可调整其大小。



4. 使用鼠标，拖拽手柄调整对象的大小并将对象拖至需要的位置。

打开对象上下文菜单

- ▶ 右键单击 PublishView™ 文档中任何对象的边框。

上下文菜单将会打开，提供删除、复制/粘贴、剪切，以及放在最前/放在最后等操作。

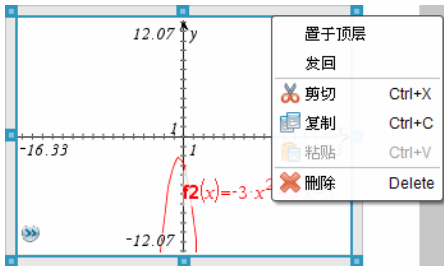

调整对象大小

1. 单击对象周围的边框以将其选定。边框变为蓝色粗线，手柄处于活动状态。
2. 将光标移至其中一个手柄上，激活调整大小的工具。



3. 按住其中一个手柄并沿着需要的方向拖动，使对象变大或变小。
4. 单击对象外部区域保存新尺寸。

移动对象

要将对象移至页面的另一位置：

1. 单击对象周围的边框以将其选定。边框变为蓝色粗线，手柄处于活动状态。
2. 将光标移至其中一个边框上，激活定位工具。



3. 单击按住对象。对象顶部和底部的水平和垂直对准轴将被激活。使用网格线确定对象在页面上的位置。

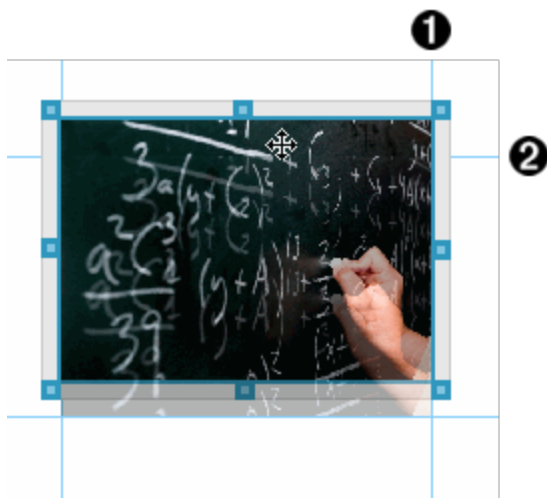

① 垂直对准轴

② 水平对准轴

4. 将对象拖至页面上的新位置。
5. 松开鼠标按键，将对象放至新位置。

叠放对象

您可以将某对象叠放到另一对象上。您可以控制堆叠顺序，指定哪个对象在前，哪个在后。在课堂上展示**信息**时，叠放对象非常**实用**。例如，您可以通过将空文本框置于另一对象上，创建“帷幕控件”。然后，您可以通过移动文本框逐一显示挡在下面的项目。

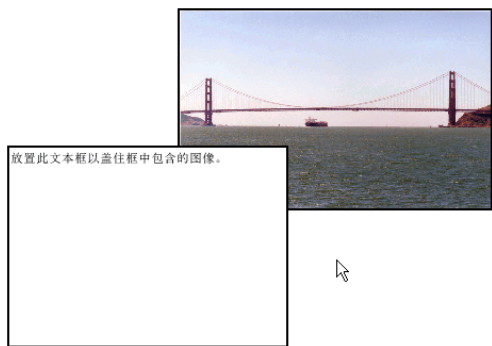

要更改对象的堆叠顺序：

1. 单击要移动对象的边框将其选定，然后右键单击，打开上下文菜单。



2. 单击**放在最后**或**放在最前**将选定对象移至所需位置。

删除对象

要从工作表删除对象：

1. 单击对象的任意边框以将其选定。对象被选定后，边框变为蓝色，手柄处于活动状态。
2. 按**删除**键删除文本框。

–或–

右击边框，然后从上下文菜单中选择删除。

选择 PublishView™ 对象的工作文件夹

使用 PublishView™ 对象窗格中的“选择您的工作文件夹”字段，选定用于存储 PublishView™ 文档及相关文件的文件夹。

1. 确保 PublishView™ 对象窗格打开。



2. 单击 。

“选择您的工作文件夹”对话框将会打开。

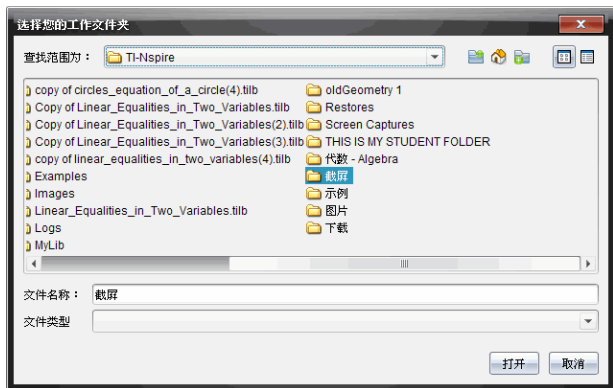

3. 导航至要存储视频和图像文件的文件夹。
4. 单击打开选择工作文件夹。

选定文件夹将变为工作文件夹，文件夹名称显示在**选择您的工作文件夹**字段中。文件夹中支持的图像和视频文件的预览会显示在 PublishView™ 对象窗格中。



5. 要将图像或视频文件添加到 PublishView™ 文档，请选择文件并将其拖放到活动的工作表中。

处理 TI-Nspire™ 应用程序

注：详细信息，请参阅本指南的相应章节。

添加应用程序至问题

要在 PublishView™ 文档中添加 TI-Nspire™ 应用程序至问题：

1. 使用以下操作之一选择应用程序：
 - 从“文档工具箱”的 TI-Nspire™ 应用程序窗格，使用鼠标指针指向应用程序并将其拖至问题。
 - 从菜单栏中，选择插入并从下拉菜单中选择一个应用程序。
 - 在工作表内右键单击打开上下文菜单，选择插入并从下拉菜单中选择一个应用程序。

应用程序将添加到该工作表。

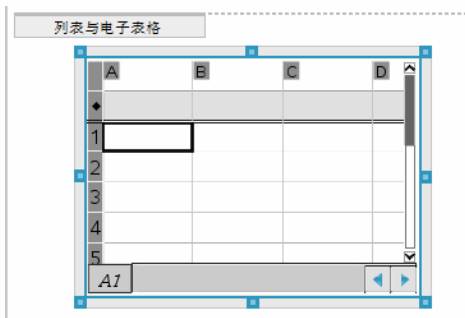

2. 使用鼠标，拖拽手柄调整应用程序对象的大小或将其放至需要的位置。
3. 单击应用程序方框外的区域可接受尺寸。
4. 要打开活动的 TI-Nspire™ 应用程序的菜单，请单击应用程序内的任意区域。

菜单将会在 TI-Nspire™ 应用程序窗格上方的“文档工具箱”中打开。

右键单击一个应用程序元素，例如单元格或函数，打开该项目的上下文菜单。



5. 要在应用程序中工作，请从应用程序菜单中单击一个选项。单击  可折叠应用程序菜单窗格。

添加现有 TI-Nspire™ 文档

使用 TI-Nspire™ 文档窗格可打开一个要添加到 PublishView™ 文档的现有 TI-Nspire™ 文档。打开一个现有 TI-Nspire™ 文档时，文档的所有页面将显示在预览窗格中。您可以将全部问题或单个页面拖放到 PublishView™ 工作表中。

选择工作 TI-Nspire™ 文档

要选择工作文档：

1. 在“文档工具箱”中，确保 TI-Nspire™ 文档窗格打开。





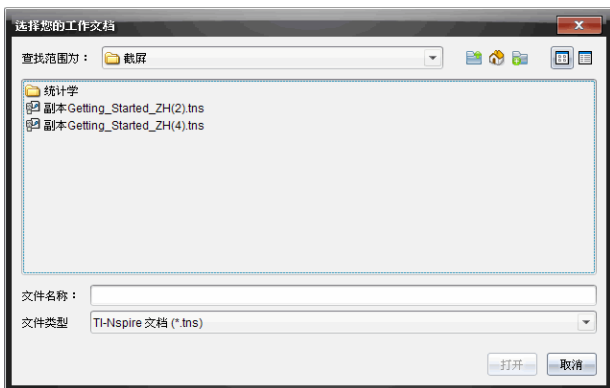

2. 单击 。

选择您的工作文档对话框将会打开。



3. 导航至存储 TI-Nspire™ 文档的文件夹。

- 单击**查找**：字段中的 ▼ 可使用文件浏览器定位文件夹。
- 从打开的文件夹中，单击  可在文件夹层次结构中上移一级
- 单击  可返回默认的主文件夹
- 单击  可在计算机上打开的文件夹中添加新的文件夹。

- 单击  可列出文件夹和文件。要显示详细信息，请单击 。

4. 选择文件并单击**打开**。

TI-Nspire™ 文档将在 TI-Nspire™ 文档窗格中打开。

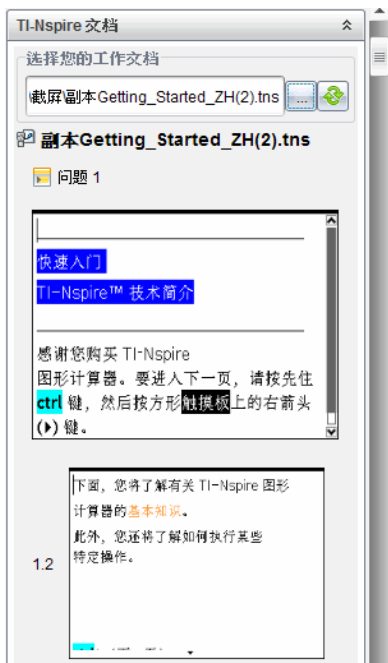

5. 要将 TI-Nspire™ 文档添加至 PublishView™ 文档，请一次拖放一页或一个问题到 PublishView™ 工作表中。

如果您要添加有多个页面的**问题**，这些页面将一张一张叠放到 PublishView™ 中。移开最上面的页面可查看其他页面。

处理问题

和 TI-Nspire™ 文档一样，PublishView™ 文档包括一个或多个**问题**。

问题用于控制 PublishView™ 文档的布局，以便您分开变量。同名变量用在多个**问题**中时，变量可能有多个不同的值。要添加**问题**至 PublishView™ 文档，请打开“工作表”上下文菜单或使用“文档工作区”中的“插入”菜单上的选项。添加**问题**时，请谨记以下准则：

- 默认情况下，新的 PublishView™ 文档包含一个**问题**。

- 您可以在任意现有问题后，插入一个问题。
- 您不能将问题插入某个现有问题的中间。
- 选定问题后将插入一个新的问题分隔符。
- 插入问题分隔符将在分隔符下方添加空白区域。
- 两个问题分隔符之间的任何对象属于分隔符上方的问题的一部分。
- 最后一个问题包括最后一个问题分隔符下的全部工作表和对象。
- 问题分隔符与任何对象无关，这可让您在问题内移动对象，而不会影响问题分隔符的位置。

添加一个问题

要添加问题至打开的 PublishView™ 文档：

1. 右键单击工作表上的任意地方，然后单击**插入>问题**。

问题即会添加至任意现有问题下的文档中。问题分隔符提供了问题之间的直观分隔。



2. 要命名问题，请高亮显示默认文本，输入一个名称，然后单击文本框外的区域保存该名称。

问题分隔符即会被保存。



如果文档有多个问题，请使用文档右侧的滚动条上下移动来浏览问题。

管理问题分隔符

问题分隔符用于分隔问题和变量集。

- 每个问题都有一个问题分隔符。
- 添加问题至文档时，问题分隔符就会显示出来。
- 问题分隔符用虚线表示，并在工作表的左侧显示问题的名称。
- 默认情况下，问题名称显示为<问题的名称>。高亮显示默认文本可为问题输入新名称。
- 问题名称不必唯一。两个问题可以使用相同的名称。

隐藏和显示问题分隔符

您可以选择隐藏或显示 PublishView™ 文档中的问题分隔符。默认情况下，会显示问题分隔符。

1. 右键单击文档的任意空白区域(任何对象外)可打开工作表上下文菜单。
2. 单击**布局选项**。

“显示/隐藏选项”对话框将会打开。

注：您也可以单击**视图 > PublishView™ 布局选项**。

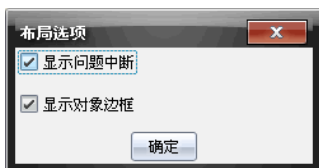

3. 取消选择**显示问题分隔符**选项可以隐藏文档中的**问题**分隔符。选择该选项可返回默认**设置**并显示**问题**分隔符。
4. 单击**确定**关闭对话框。

重命名问题

1. 单击**问题**分隔线上的现有**问题**名称。
2. 为**问题**输入新名称。
3. 单击文本框外的区域可保存新名称。

删除问题

要删除**问题**，请完成以下操作之一：

- ▶ 选择**问题**分隔符并单击分隔符右侧上的 **✕**。
- ▶ 单击**编辑 > 删除**。
- ▶ 右键单击**问题**分隔符然后单击**删除**。
- ▶ 选择**问题**分隔符并按**删除**或**退格**键。

删除某个**问题**时，**问题**中包含的所有对象以及选定**问题**分隔符和下一**问题**分隔符之间的区域将被删除。

组织 PublishView™ 工作表

PublishView™ 文档可以有多个工作表。单个工作表显示在**屏幕**上的工作区中。所有工作都发生在 PublishView™ 对象和工作表**内**的 TI-Nspire™ 应用程序中。

添加工作表到文档

要添加工作表至文档：

- ▶ 单击**插入>工作表**。

工作表即会添加到文档，编号也会逐一增加。

打开工作表上下文菜单

- ▶ 右键单击 **PublishView™** 工作表的任意空白区域(任何对象外)。

上下文菜单将会打开，上面显示了**插入问题**、**页面**、**应用程序**和 **PublishView™** 对象的选项；**移除空间**或**删除页面**的编辑选项；以及**隐藏**和**显示问题分隔符**和**对象边框**的选项。

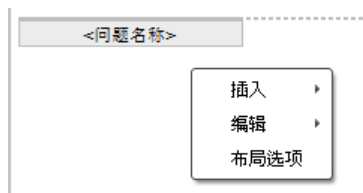

页面编码

在 **PublishView™** 文档中，页码显示在下页边距中(**页脚**)。默认情况下，页码显示在 **PublishView™** 工作表的中心，格式为**第 # 页，共 # 页**。您不能编辑或删除页码。

处理页眉和页脚

PublishView™ 文档在工作表的上边和下面留有空间，可以添加页眉或**页脚**。页眉和**页脚**可以包含日期、文档名称、课程计划名称、班级名称、学校名称或标识文档所需的任何**信息**。

默认情况下，页眉和**页脚**不含**内容**和**边界**，因为页眉和**页脚**已**隐藏**。要激活页眉或**页脚**进行编辑，请单击上下页边距**内**的区域。激活后，将会显示一个有浅灰色边框的文本框。

插入和编辑页眉和页脚中的文本

1. 单击上页边距或下页边距**内**的区域

页边距**内**的文本边框将会显示，对象区域将被禁用。光标位于页眉或**页脚**区域内，格式**设置**工具栏将会被激活。



2. 输入文本。

- 默认字体为 TI-Nspire™ TrueType、12 pt、常规。
 - 默认情况下，文本水平和垂直居中。
 - 文本可按以下方式对齐：左对齐、居中、右对齐或两端对齐。
 - 水平方向上无法容纳在一行内的文本会顺移至下一行。
 - 竖直方向上容纳不下的文本则不会显示，但会被保留。(如果删除文本，隐藏的文本将会显示出来。)
3. 执行以下操作之一保存文本：
- 单击页眉或脚注文框外的任意地方保存文本。
 - 按 **Esc** 保存文本。
- PublishView™** 工作表被激活，格式**设置菜单**关闭。

显示和隐藏边框

默认情况下，当您将一个对象插入**问题**时会显示边框。当您选择隐藏边框时，该选项会应用到文档**内**的所有对象以及您添加到文档中的对象。要隐藏边框：

1. 右键单击工作表的任意空白区域(任何对象外)可打开上下文**菜单**。
2. 单击**布局选项**。

“布局选项”对话框将打开。

注：您也可以单击**视图 > PublishView™ 布局选项**。



3. 取消选择**显示对象边框**选项可以隐藏**问题内**对象周围的边框。选择该选项可返回默认**设置**并显示边框。
4. 单击**确定**关闭对话框。

添加和移除空间

要管理 **PublishView™** 对象在工作表上的显示方式，您可能需要在对象之间添加或移除空间。

注：您可以使用此方法添加或移除对象之间的垂直空间。要添加或移除对象之间的水平空间，请移动对象。

添加空间

1. 右键单击任何对象外的区域(您要在此添加空间)。上下文菜单将会打开。
2. 选择**编辑>添加/移除空间**。添加/移除空间工具将被激活。



添加/移除空间工具

3. 使用鼠标将该工具放到您要移除空间的确切位置。
4. 单击该工具,然后向下拖至您要添加的空间大小。您在选择要添加的空间大小时,将以绿色显示它。



Drag up and press Enter to remove space

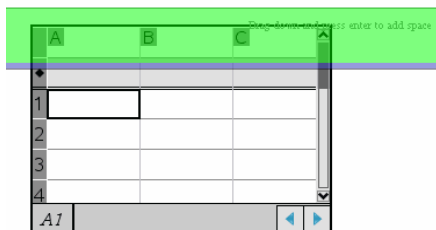

Drag down and press Enter to add space

- 按**输入**键在对象之间添加空间。在按**输入**键之前，您可以通过上下拖动调节空间大小。

移除空间

- 右键单击任何对象外的区域(您要移除此处空间)。上下文菜单将会打开。
- 选择**编辑>添加/移除空间**。
添加/移除空间工具将被激活。



- 使用鼠标将该工具放到您要移除空间的确切位置。
- 单击该工具，然后向上拖动以选择您要移除的空间大小。您在选择要移除的空间大小时，将以红色显示它。



5. 按**输入**键在对象之间移除空间。在按键之前，您可以通过上下拖动**调节**空间大小。

注：如果工作表上没有足够的空间**容纳**对象，空间被移除时，对象不会移动。

删除问题的空白工作表

您可以删除**问题**中不含任何 **TI-Nspire™** 应用程序或 **PublishView™** 对象的工作表。要删除**问题**中的空白工作表：

1. 删除任何 **TI-Nspire™** 应用程序、**PublishView™** 对象，移动或删除工作表中的任何**问题**分隔符。
2. 将光标置于要删除的工作表**内**。
3. 右键单击空白工作表**内**的区域可打开上下文**菜单**。
4. 单击**编辑>删除工作表**。

空白工作表将从**问题**中移除。

使用缩放

缩放功能可放大 **PublishView™** 文档上的任意对象或区域以供讨论，或缩小以查看课程概况。缩放功能是使用可见区域的中心点进行放大的。

默认缩放**设置**是 100%。

- ▶ 要更改缩放比例，请执行以下操作：
 - 在数字框中输入数字并按**输入**。
 - 使用 **+** 和 **-** 按钮以 10% 的增量增大或减小比例。
 - 使用下拉箭头选择**预设**百分比。

缩放设置将在保存文档时同时保存。

添加文本到 PublishView™ 文档

在 PublishView™ 文档中，有三种添加文本的方式：

- 插入一个 PublishView™ 文本框以输入自由格式文本或将文本从源复制到文档。例如，您可以将一个 PublishView™ 文本框置于一张图像旁，然后在文本框中输入说明。您还可以从 .doc、.txt 和 .rtf 文件中复制和粘贴文本。您在需要强调并设置文本格式时，可以使用 PublishView™ 文本框。当您 will 将 PublishView™ 文档转换为 TI-Nspire™ 文档时，PublishView™ 文本框不会被转换。您可能想用 PublishView™ 文本框添加您不希望手持设备用户看到的文本。
- 使用 TI-Nspire™ “记事本”应用程序。当您需要高级方程编辑器和需要使用 TI-Nspire™ 数学模板和符号时，应该使用“记事本”应用程序。在“记事本”应用程序中，上下标的用法也很简便。当您打算将 PublishView™ 文档转换为手持设备上使用的 TI-Nspire™ 文档，并希望手持设备用户看到文本时，也应该使用“记事本”应用程序。
- 在允许使用文本的 TI-Nspire™ 应用程序中添加文本，操作方式和在 TI-Nspire™ 文档中相同。

插入文本到文本框中

1. 确保 PublishView™ 对象窗格打开。



2. 使用鼠标单击  并将其拖至问题。
3. 松开鼠标按键，将文本框放入问题。

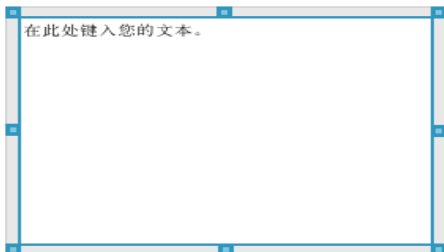

4. 使用鼠标，拖拽手柄可**调整**文本框的大小或将其放至**问题**中需要的位置。
5. 单击文本框外的区域可保存大小和**位置**。
6. 单击“在此输入文本”。

格式**设置**工具栏将会被激活。文本框处于交互式状态，可以添加或编辑文本。

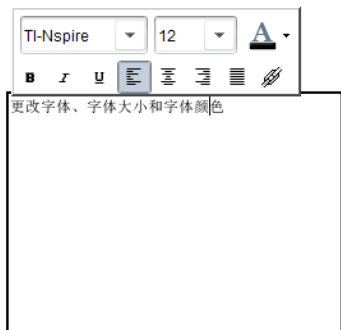

7. 键入新文本。
-或-
从另一文件复制并粘贴文本。
8. 根据需要应用格式**设置**。
9. 单击文本框外的区域可保存文本。

设置文本格式和编辑文本

编辑文本和**设置**文本格式的选项位于活动文档顶部的格式**设置**工具栏上。用于编辑文本的格式**设置**选项包括：

- 更改字体、字体大小和字体颜色。
- 应用粗体、斜体和下划线格式**设置**。

- 应用以下文本水平对齐选项：左对齐、右对齐、居中和两端对齐。
- 插入超链接。

启动编辑模式

- ▶ 单击文本框内的区域可启动编辑模式。
 - 格式**设置**菜单将会打开。
 - 即可选择文本进行编辑。

打开内容上下文菜单

- ▶ 右键单击包含文本或超链接的文本框内的区域。
格式**设置**菜单和上下文**菜单**将会打开，提供剪切、复制和粘贴操作的快捷方式。

使用 PublishView™ 文档中的超链接

在 PublishView™ 文档中，使用超链接可以：

- 连接到文件
- 链接至 Internet 上的网站

您可以添加超链接到打开的文档，也可以将文本框内的任何文本转换为超链接。添加超链接时，文本的格式**设置**为下划线并且字体颜色是蓝色。您可以更改超链接文本的格式**设置**，而不会丢失超链接。

如果链接破坏，单击该链接时将显示**错误消息**：

- 无法打开指定文件
- 打不开指定的网页

PublishView™ 文本框支持绝对和相对链接。

绝对链接包含链接文件的完整**位置**，不依赖主文档的**位置**。

相对链接包含相对于主文档的链接文件的**位置**。如果您在一个文件夹中有多个课程，而且这些课程都是使用相对地址链接的，则您可将这些文件夹复制到任何其他**位置**(其他本地文件夹、数据共享、闪存盘、网络)而不会破坏这些链接。当您将这些文档加入一个课程包时，或将其压缩为压缩文件并共享时，这些链接也不会被破坏。

注：您必须先保存 PublishView™ 文档，然后才能插入相对超链。

链接至文件

您可以链接至计算机上的任何文件 如果文件类型与计算机上的应用程序关联，单击链接时它就会启动。有两种链接文件的方式：在“地址”字段输入或粘贴文件地址，或浏览到文件夹。

使用地址链接至文件

1. 确保 PublishView™ 对象窗格打开。



2. 将超链接图标  拖放到文档上。
“超链接”对话框随即打开。



3. 在“文本”字段中输入链接名称。例如，可以是文档名称。
4. 复制要链接的文件位置，然后粘贴到地址栏。
—或—

在“地址”字段中键入文件位置。

注：输入 `../` 表示上级文件夹。例如：`../lessons/mathlesson2.tns`

5. 单击**确定**插入链接。

包含超链接的文本框将被添加到 PublishView™ 文档。

通过浏览链接至文件

1. 确保 PublishView™ 对象窗格打开。



2. 将超链接图标  拖放到文档上。
“超链接”对话框随即打开。



3. 在“文本”字段中输入链接名称。例如，可以是文档名称。
4. 单击  选择计算机或网络驱动器上要链接的文件。
选择要作为超链接插入的文件对话框随即打开。

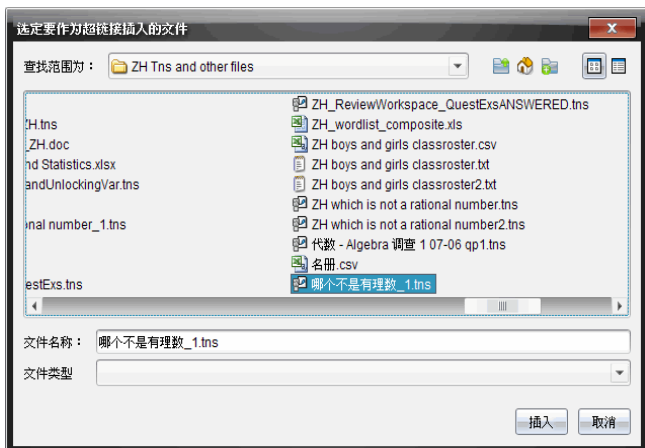

5. 导航至要链接的文件并选定它，然后单击**插入**。

路径名称将被插入“超链接”对话框中的“地址”字段。

如果软件无法检测链接是相对还是绝对地址，则“超链接”对话框会打开一个选择链接类型的选项。

若要更改链接，请单击相应的选项。

- 更改为绝对地址。
- 更改为相对地址。

6. 单击**确定**插入链接。

—或—

单击**重新开始**返回“超链接”对话框并选择其他链接文件，或编辑“文本”或“地址”字段。

包含超链接的文本框将被添加到 PublishView™ 文档。

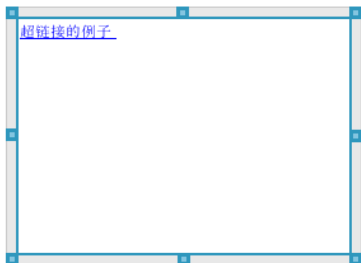

7. 使用鼠标，拖拽手柄可**重新调整**文本框的大小。

–或–

拖拽任意边框将文本框放至所需位置。

链接至网站



有两种链接网站的方式：在“地址”字段输入或粘贴 URL，或浏览到一个文件。

使用地址链接网站

1. 确保 PublishView™ 对象菜单打开。
2. 将超链接图标  拖放到文档上以打开“超链接”对话框。
3. 在“地址”字段中键入或粘贴 URL。
4. 单击确定。

包含超链接的文本框将被添加到 PublishView™ 文档。

通过浏览链接至网站

1. 确保 PublishView™ 对象菜单打开。
2. 将超链接图标  拖放到文档上以打开“超链接”对话框。
3. 单击  选择**链接至 Internet 资源**。
浏览器将会打开默认的网站。
4. 导航至您要链接至的网站或网站上的文件。
5. 复制 URL，然后将其粘贴到“超链接”对话框中的“地址”字段。

–或–

在“地址”字段中键入 URL。

6. 单击确定。
包含超链接的文本框将被添加到 PublishView™ 文档。

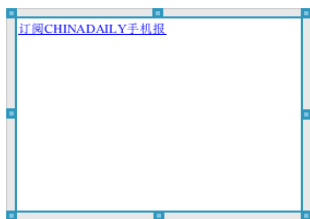

7. 使用鼠标，拖拽手柄可重新调整文本框的大小。

—或—

拖拽任意边框将文本框放至所需位置。

编辑超链接

要更改超链接的名称、更改路径或更改 URL，请完成以下步骤。

1. 使用鼠标右键单击超链接文本，然后单击**编辑超链接**。

“超链接”对话框随即打开。



2. 根据需要进行更正。

- 在**文本**字段中输入超链接更正名称。

- 单击  打开**选择要添加为超链接的文件**对话框，使用文件浏览器**导航**至该文件所在的文件夹。

- 单击  打开**浏览器**并**导航**至网站，复制正确的 URL 并将其粘贴到**地址**字段中。

3. 单击**确定**保存更改。

将现有文本转换为超链接

1. 单击文本框内的区域激活编辑模式并打开**格式设置**菜单。

2. 选择您要转换为超链接的文本。

3. 单击 。

“超链接”对话框随即打开，“文本”字段中显示选定文本。

4. 单击  创建一个指向文件的链接。

—或—

单击  创建一个指向网站上页面的链接。

删除超链接

使用此流程可以删除文本框内文本上的链接。文本仍会保留在文档中。

1. 使用鼠标右键单击超链接文本。
2. 单击**删除超链接**。

即会删除文本上的超链接格式**设置**，该文本也变得不可点击。

注：要将文本和超链接一并删除，请删除文本。如果文本框仅含链接的文本，则删除该文本框。

使用图像

图像可以作为 PublishView™ 对象添加至 PublishView™ 文档，也可以添加到支持图像的 TI-Nspire™ 应用程序内。支持的文件类型有 .bmp、.jpg 和 .png 文件。

注：如果某个 TI-Nspire™ 应用程序在 PublishView™ 文档中处于活动状态，从**菜单栏**或**上下文菜单**选择**插入 > 图像**，图像将被添加到 TI-Nspire™ 页面。如果没有 TI-Nspire™ 文档处于活动状态，图像将被添加为 PublishView™ 对象。只有 TI-Nspire™ 应用程序内的图像才可转换至 TI-Nspire™ 文档(.tns 文件)。

插入图像

1. 确保 PublishView™ 对象窗格打开。



2. 单击 ，然后将该图标拖至文档。

选择要插入 PublishView™ 的图像对话框随即打开。

注：默认情况下会显示 Texas Instruments 预载图像文件夹。



3. 导航至要插入的图像文件所在的文件夹，然后高亮显示该文件名。
4. 单击**插入图像**。

图像将添加到 PublishView™ 工作表。



5. 使用鼠标，拖拽手柄可**重新调整**文本框的大小，
—或—
拖拽任意边框将文本框放至所需**位置**。

移动图像

1. 单击包含图像的方框以将其选定。
 2. 将您的鼠标移至图像边缘以激活定位工具。 
 3. 将图像移动至 PublishView™ 工作表上的新位置。
- 注：**对象在 PublishView™ 工作表上可以彼此**重叠**。

调整图像大小

1. 单击包含图像的方框以将其选定。
2. 将您的鼠标移至其中一个蓝色手柄上以激活调整大小的工具。
3. 拖动手柄以放大或缩小图像。

删除图像

- ▶ 单击图像选中它，然后按**删除**键。
-或-
- ▶ 右键单击手柄打开上下文**菜单**，然后单击**删除**。

处理视频文件

您可以将视频文件嵌入 PublishView™ 文档，或从 PublishView™ 文档直接播放视频。支持的视频格式包括：

- VP6 视频和 MP3 音频的 Flash® (.flv) 视频文件。
- H264/AVC(高级视频编码) 视频压缩和 AAC 音频的 MP4(MPEG-4 多媒体容器)。

注：您也可以插入一个视频链接，它将在新的浏览器窗口或媒体播放器窗口中启动。更多信息请参见[处理超链接](#)。

插入视频

1. 确保 PublishView™ 对象窗格打开。
 2. 单击 ，然后将该图标拖至文档。
- 选择要插入 PublishView™ 的视频对话框**随即打开。

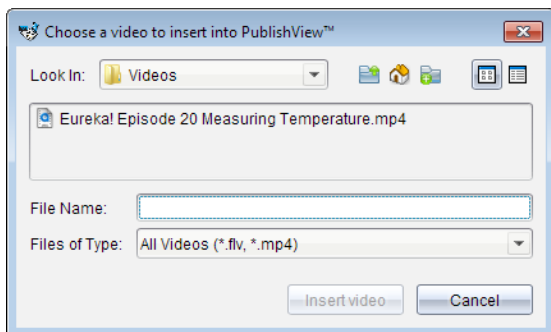

3. 导航至要插入的视频文件所在的文件夹，然后选择该文件名。
4. 单击**插入视频**。

包含嵌入视频的对象将被添加到 PublishView™ 工作表。默认情况下，调整大小和定位的手柄处于活动状态。



5. 使用鼠标，拖拽手柄**调整**对象的大小，或拖拽任何边框将对象放至需要的位置。例如，您可能想把包含视频的对象放到包含视频介绍文字的文本框的上方或下方。
6. 要**播放**视频，请单击向前的箭头，或单击查看窗口中的任意位置。

使用视频控制台

用户可以使用视频控制台来控制视频。



- ❶ 开始或停止视频。
- ❷ 显示视频的已播放时间。
- ❸ 将音频静音或取消静音。

转换文档

您可以将 PublishView™ 文档(.tnsp 文件)转换为 TI-Nspire™ 文档(.tns 文件),以便在手持设备上显示。您也可以将 TI-Nspire™ 文档转换为 PublishView™ 文档。

转换文档会创建新的文档 – 原文档保持不变,且不会关联到新的文档。如果更改了一个文档,则更改不会反映到另一文档。

将 PublishView™ 文档转换为 TI-Nspire 文档

您不能在手持设备上打开 PublishView™ 文档(.tnsp 文件)。不过,您可以将 PublishView™ 文档转换成 TI-Nspire™ 文档,它可以传输到手持设备并能打开。当您 **将 PublishView™ 文档转换为 TI-Nspire™ 文档**时:

- 只有 TI-Nspire™ 应用程序可以转换成 TI-Nspire™ 文档的一部分。
- 文本框、图像、超链接和视频等 PublishView™ 对象将不会被转换。
- PublishView™ 文本框中包含的文本不会被转换;不过, TI-Nspire™ “记事本”应用程序中的文本会被转换。
- 如果图像含在 TI-Nspire™ 应用程序内,则会被转换;而含在 PublishView™ 对象中的图像不会被转换。

以下步骤可将 PublishView™ 文档(.tnsp 文件)转换为 TI-Nspire™ 文档(.tns 文件)。

1. 打开要转换的 PublishView™ 文档。
2. 单击**文件>转换为 > TI-Nspire™ 文档**。
 - 新的 TI-Nspire™ 文档将会在“文档工作区”中打开。
 - 所有支持的 TI-Nspire™ 应用程序都属于新的 TI-Nspire™ 文档的一部分。
 - 先从上到下,然后从左到右, TI-Nspire™ 文档的布局按 TI-Nspire™ 应用程序在 PublishView™ 文档中的顺序进行安排。
 - PublishView™ 文档中的每个 TI-Nspire™ 应用程序在转换后的 TI-Nspire™ 文档中显示为一页。TI-Nspire™ 文档中的页面顺序按照 TI-Nspire™ 应用程序在 PublishView™ 文档中的布局排列。
 - 如果同一级上有两个或多个**问题**,则按从左到右的顺序。
 - **问题**分隔符将保留。
 - 新的 TI-Nspire™ 文档和 PublishView™ 文档不关联。
3. 文档中的工作完成后,单击  可将文档保存在当前文件夹中。

–或–

单击**文件>另存为**将文档保存到其他文件夹。

注：如果是首次保存文档，则**保存**和**另存为**选项都可以将文档保存至另一文件夹。

注：您也可以使用**另存为**选项将 PublishView™ 文档转换为 TI-Nspire™ 文档。

注：如果您尝试转换不含 TI-Nspire™ 页面或应用程序的 PublishView™ 文档，将会显示错误消息。

将 TI-Nspire 文档转换为 PublishView™ 文档

您可以将现有 TI-Nspire™ 文档转换为 PublishView™ 文档，后者可让您使用更加丰富的布局和编辑功能，进行打印、生成学生**报告**、创建工作表和评估以及发布文档到网站或博客。

以下步骤可将 TI-Nspire™ 文档转换为 PublishView™ 文档：

1. 打开您要转换的 TI-Nspire™ 文档。
2. 单击**文件>转换至> PublishView™ 文档**。
 - 新的 PublishView™ 文档将会在“文档工作区”中打开。
 - 默认情况下，每页有六个对象。
 - 转换时，TI-Nspire™ 文档中的每个**问题**将在 PublishView™ 文档中开始一张新的工作表。
 - **问题**分隔符将保留。
3. 文档中的工作完成后，单击  可将文档保存在当前文件夹中。

–或–

单击**文件>另存为**将文档保存到其他文件夹。

注：您也可以使用**另存为**选项将 TI-Nspire™ 文档保存为 PublishView™ 文档。

打印 PublishView™ 文档

您可以打印使用 PublishView™ 功能创建的**报告**、工作表以及评估。要打印文档：

1. 单击**文件>打印**。

“打印”对话框将打开。文档预览将显示在对话框的右侧。

2. 从**菜单**中选择打印机。
注：打印内容字段已禁用。
3. 从**菜单**中选择**纸张大小**。选项有：
 - Letter (8.5 x 11 in)
 - Legal (8.5 x 14 in)
 - A4(210 x 297 mm)
4. 选择您要打印的**份数**。
5. 在**打印范围**区域，选择打印文档中的全部页面、页面范围或仅当前页。
注：默认情况下，上下页边距**设**为一英寸，并会在打印 PublishView™ 文档时保持此页边距。没有左右页边距。PublishView™ 工作表打印结果和它们在工作区中显示的一样。
6. 如果需要，选择或取消选择方框可以：
 - 打印**问题**分隔符和名称。
 - 打印页眉
 - 打印**脚**注
 - 显示对象边框
7. 单击**打印**，或单击**另存为 PDF**。

使用审阅工作区

使用此工作区可**审阅**收集到的文档集、管理学生答案、运行**实时**活动以及整理数据。

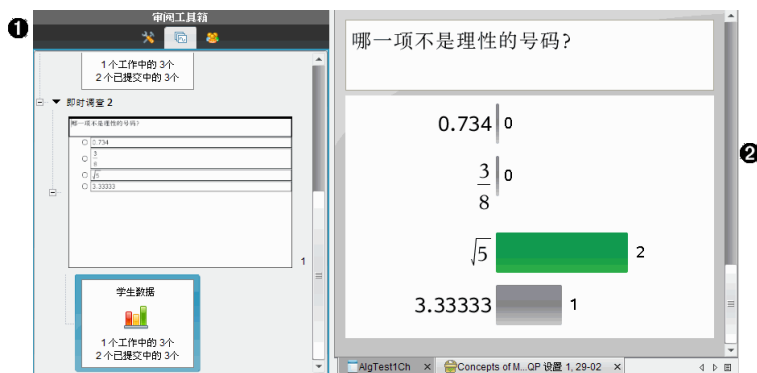

- 1 “**审阅工具箱**”。包含**审阅**工具、**页面检视器**和学生答案工具。单击每个图标可访问可用工具。选定了的工具选项在工具箱窗格中显示。
- 2 **数据视图窗格**。显示来自于**调查**或您在“**审阅工具箱**”中所选定文档的数据和选项。您可以在柱状图、表格和图形之间切换数据视图(如果可用)。

当您关闭并**重新**打开“**审阅工作区**”时，软件会保留为每个**问题设置**的数据视图。当您关闭“**审阅工作区**”时，图形视图、表格视图、柱状图视图以及“显示你的作业”中的所有隐藏和未隐藏的数据与**设置**均会保留。

使用“**审阅工具箱**”

“**审阅工具箱**”包含了处理收集的文档、**问题**结果和**快速调查**结果所需的工具。

图标 可执行的操作



审阅

审阅工具可以整理答案数据、使用图形工具、隐藏或显示答案以及将**问题**与**快速调查**答案标记为正确或错误。

图标 可执行的操作

工具



显示文档或快速调查中的所有问题、每个问题中的所有页面以及文档中每个问题的学生答案。

页面 检视 器



在数据视图窗格中显示学生姓名和答案。

学生 窗格

浏览审阅工具



- ① “整理”。单击 ►，在不同的视图中整理数据。
- ② “图形工具”。当您采用坐标图形视图时，单击 ► 可访问图形工具。
- ③ “显示选定的内容”。在数据视图窗格中显示选定的答案以进行审阅。
- ④ “隐藏选定的内容”。在数据视图窗格中隐藏选定的答案。
- ⑤ “将选定内容标记为正确”。从数据视图窗格中选择一个答案，然后单击“将选定内容标记为正确”，从而将该答案标记为正确答案。您可以将多个答案标记为正确答案。
- ⑥ “将选定内容标记为错误”。从数据视图窗格中选择一个答案，然后单

击“将选定内容标记为错误”，从而将该答案标记为错误答案。您可以将多个答案标记为错误答案。

浏览页面检视器

使用页面检视器可查看学生对文档中任何问题的回答。

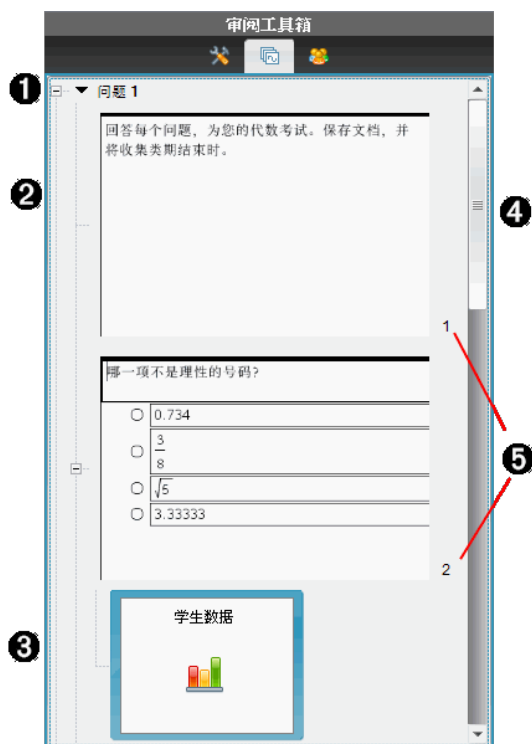

- 1 单击减号(-) 折叠视图。单击加号 (+) 可展开视图并显示问题中的所有页面，以及文档中的所有问题。
- 2 问题中的页面。单击一个页面可在数据视图窗格中打开它。
- 3 学生答案。文档中的每个问题后面都对应一个学生数据图标。单击该图标可在数据视图窗格中查看学生对该问题的回答。

在快速调查中，该图标显示开始调查时已登录的学生数、已回答的学生数以及已提交其答案的学生数。在下面的示例中，有 9 位学生收到调查，7 位学生回答了调查，但还没有学生提交其答案。



注：如果您将调查发送给缺席的学生，则数目可能会发生变化。

- ④ 滚动条。滚动条在面板中要显示的页面过多时激活。
- ⑤ 页码。单击一个页码可在“数据视图”窗格中打开该页面。

浏览学生窗格

使用学生窗格可以：

- 显示对其发送了文件的学生
- 查看响应的学生
- 查看学生答案
- 将答案标记为正确或错误
- 按学生，答案或者快速调查中的时间来排序答案

审阅工具箱

① 显示学生答案 ⑤

②	学生 ▲	答案	时间
<input checked="" type="checkbox"/>	丽丽, Li	√5	01:27:41.615 下午
<input checked="" type="checkbox"/>	小勇, XiaoYong		
<input checked="" type="checkbox"/>	小宁, Ning		
<input checked="" type="checkbox"/>	小花, Hua		
<input checked="" type="checkbox"/>	小菊, Ju		
③ <input checked="" type="checkbox"/>	成成, Cheng	√5	01:27:50.381 下午
<input checked="" type="checkbox"/>	波波, Bo	$\frac{3}{8}$	01:27:45.865 下午
<input checked="" type="checkbox"/>	珊珊, Shan		

④

- ① “显示学生答案”。选择该复选框，显示各个学生的答案。清除复选框，隐藏学生答案。
- ② “学生”、“答案”和“时间”栏。“时间”栏仅在**快速调查**审阅中可用。
 - 单击“学生”栏将以字母顺序列出学生。再次单击将以逆向字母顺序列出。
 - 单击“答案”栏将以字母或数字顺序列出答案。再次单击将以逆向顺序列出答案。
 - 要在“快速调查”审阅中添加“时间”栏，请单击“选项”菜单 ，然后单击“时间”。
 - 单击“时间”栏以回答的时间顺序列出答案(第一个答案在最上面)。再次单击将以第一个答案在最下面的顺序列出答案。
- ③ “学生姓名”。列出当前打开的，用于**审阅**的文档所相关班级中的所有学生。学生姓名将按照在“**班级**”>“**学生姓名格式**”菜单中的选择来显示。

以红色文本显示的学生姓名表示没有收到文件或未回答**快速调查**的学生。

清除姓名旁边的复选框可隐藏该学生的答案。
- ④ “答案”。在学生姓名旁边列出所有答案。如果学生给出多个答案，可能会多次列出该学生。如果**审阅**文档是活动中的**快速调查**或尚未保存的问题文档，则“答案”列可能会更改。
 - 如果学生**已**回答将显示答案。
 - 如果学生没有回答，答案区域将为空白。
 - 如果学生**已**回答，则显示“已回答”并且隐藏答案。
 - 如果学生尚未回答开放式问题或活动的**快速调查**，则显示“无回答”。
 - 如果学生**已**修改其**快速调查**答案，但尚未提交，则显示“处理中”。
- ⑤ 选项菜单。单击 ▼，打开包含您对学生答案可以执行的选项的菜单：
 - 显示学生答案。
 - 仅显示学生姓名。
 - 仅显示答案。
 - 显示**快速调查**结果的时间列。

- 选择列表中的所有项目。
- 显示选定项目。
- 隐藏选定项目。
- 将一个或多个答案标记为正确。
- 将一个或多个答案标记为错误。

浏览数据视图窗格

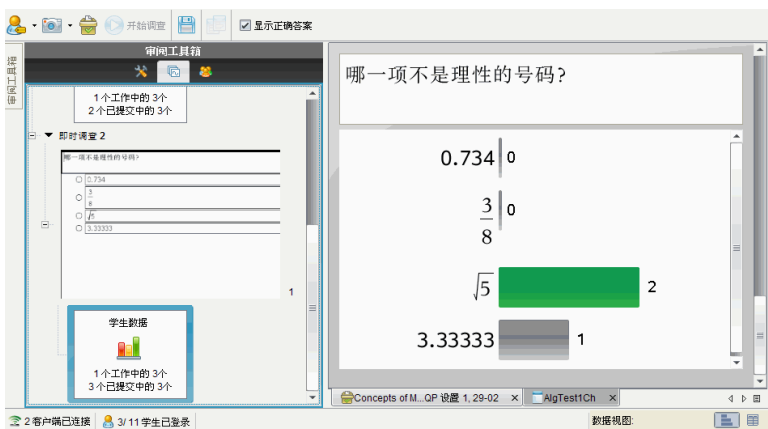

- ❶ “显示正确答案”。选择该复选框可在数据视图窗格中显示您标记为正确答案的答案。该正确答案用绿色突出显示。
- ❷ 答案。显示在页面检视器中所选的信息。本例所示为来自选定“学生答案”图标中的答案。您可以显示或隐藏答案，以及将答案标记为正确或错误。
- ❸ 数据视图。单击图标以不同的形式查看数据：柱状图、图形或表格。对于表达式和方程问题会显示“显示你的作业”选项。

了解数据视图

“数据视图”窗格显示已打开文档中的问题，以及该问题的答案。您可以在“数据视图”窗格中查看实时结果。学生回答“快速调查”和“开放式答案”问题、绘制函数或移动图形中的点时，数据将会实时更新。

数据视图图标允许您以柱状图、图形或表格形式在数据视图窗格中查看答案。每个视图都显示学生答案和每个答案的频数。

柱状图和表格视图在所有问题类型 and 快速调查文档中都可用。图形视图在方程、坐标点和列表问题中可用。

如果您将学生的问题标记为显示其作业，则方程问题有一个附加的“显示你的作业”数据视图。当您关闭并重新打开审阅工作区时，仍会保留“显示你的作业”数据视图。

下面的示例以不同的数据视图显示相同的数据。

单击  以柱状图形式查看数据。

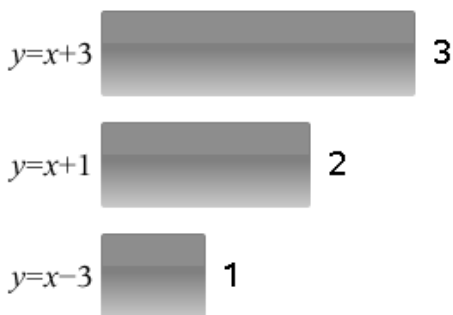

单击  以图形形式查看数据。

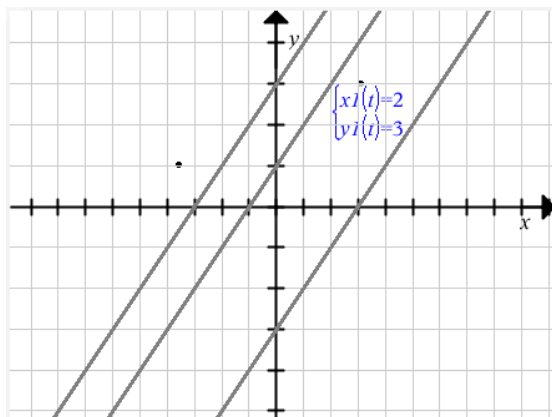

如果您位于图形视图中，则图形工具可用于处理图形。当您关闭并重新打开审阅工作区时，仍会保留图形中的**设置**。

在柱状图和图形视图中，您可以将鼠标指针悬停在答案上以查看给出该答案的学生的列表。

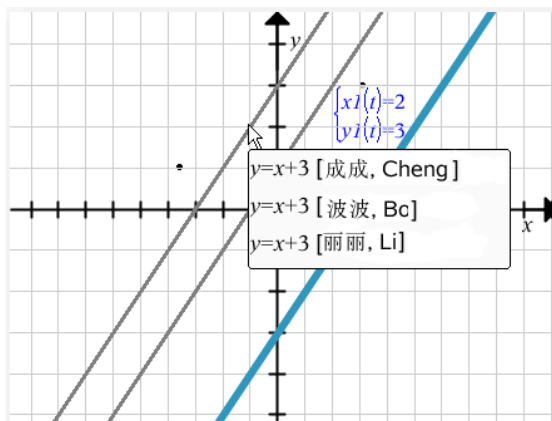
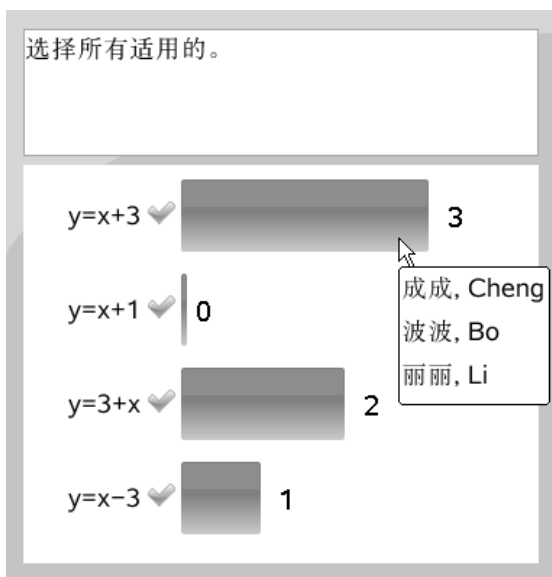

单击  以表格形式查看数据。

表格视图可显示为频数表或学生表。

- ▶ 要以不同的表格视图查看数据，请单击“**审阅工具箱**”中的“**整理**”工具，然后选择“**频数表**”或“**学生表**”。

频数表显示答案以及该答案出现的次数。单击“**答案**”标题栏可按升序、降序或**问题**顺序排列答案。单击“**频数**”标题栏可按答案的频数排序。

答案	频数
$y=x+3$	1
$y=x-3$	2
$y=-x+3$	1
$y=x+3$	1

学生表显示学生姓名及其答案。单击“**学生**”标题栏可按字母升序或降序排列答案。单击“**答案**”标题栏可按升序、降序或**问题**顺序排列答案。

学生 ▲	答案
丽丽, Li	$y=x+3$
丽丽, Li	$y=x-3$
成成, Cheng	$y=x+3$
成成, Cheng	$y=3+x$
波波, Bo	$y=x+3$
波波, Bo	$y=3+x$

当您关闭并**重新**打开**审阅**工作区时，仍会保留每个文档的排序和**调整大小**列的设置。

打开文档进行审阅

您可以**审阅**从班级收集到的文档、正在进行的**快速调查**文档或已保存的**快速调查**的文档。您不能**审阅**没有**问题**的文档。

当您启动**快速调查**后，软件会自动切换到**审阅**工作区，然后您可以在学生响应时**审阅**数据。当您停止并保存**调查**时，您可以在**审阅**工作区中打开它来**审阅**保存的答案。

如果这是您第一次使用该软件，则“数据视图”窗格可能是空的。按照下面的步骤打开文档进行审阅。

从班级工作区中打开文档

要从班级工作区中打开文档进行审阅：













1. 使用工作区选择器选择班级工作区。
2. 从“班级记录”中右键单击某一文件，然后选择“在审阅工作区中打开”。

软件会自动切换到审阅工作区并打开选定的文档。

注：您可以在“班级记录”中打开包含问题的已收集文档  和快速调查



进行审阅。

班级记录		
动作	文件名称	状态
	哪个不是有理数_1	2 / 8 ▶
	哪个不是有理数_1	2 / 8 ▶
	哪个不是有理数_...	2 / 8 ▶
	Image examples1	2 / 8 ▶
	Image examples...	2 / 8 ▶
	GuitarGirlImage1	2 / 8 ▶
	GuitarGirlImage1...	2 / 8 ▶
	文档4	2 / 8 ▶
	文档3	2 / 8 ▶
	文档2	2 / 8 ▶
	文档1	2 / 8 ▶
	文档4.tns	2 / 8 ▶
	文档3.tns	2 / 8 ▶
	文档2.tns	2 / 8 ▶
	文档1.tns	2 / 8 ▶
	未提示-06-13	(1) ▶
	代数 - Algebra 课...	1 / 4 ▶
	代数 - Algebra 课...	0 / 2 ▶

从活动统计工作区中打开文档

要从活动统计工作区中打开文档进行审阅，请执行以下步骤：

1. 使用工作区选择器选择活动统计工作区。

2. 右键单击某个列单元格或学生所在行中的某一单元格，然后再单击“在审阅工作区中打开”。

作业摘要	代数 - Algebra 课...	代数4	代数3	代数2	代数1	代数 - Algebra 课...	数学
列动作
班级平均值	06-13	06-13	06-13	06-13	06-13	06-08	
日期							
波波 Bo							
成成 Cheng			审阅				
丽丽 Li							
珊珊 Shan							
小花 Hua							
小菊 Ju							
小宁 Ning							
小勇 XiaoYong							

软件会自动切换到**审阅工作区**并打开选定的文档。

查看数据

您可以从学生窗格或数据视图窗格中查看数据。您可以选择一位学生查看其答案，或者可以选择一个答案以查看有哪些学生给出该答案。

从学生窗格查看数据

- ▶ 在学生窗格中单击学生姓名，在数据视图窗格中查看该答案。您可以一次选择多位学生。

软件会以蓝色突出显示选定学生的答案。

学生	答案	时间
<input checked="" type="checkbox"/> 丽丽, Li	$\sqrt{5}$	01:27:41.615 下午
<input checked="" type="checkbox"/> 小勇, XiaoYong		
<input checked="" type="checkbox"/> 小宁, Ning		
<input checked="" type="checkbox"/> 小花, Hua		
<input checked="" type="checkbox"/> 小菊, Ju		
<input checked="" type="checkbox"/> 成成, Cheng	$\sqrt{5}$	01:27:50.381 下午
<input checked="" type="checkbox"/> 波波, Bo	$\frac{3}{8}$	01:27:45.865 下午
<input checked="" type="checkbox"/> 珊珊, Shan		

如果您在柱状图、表格和图形视图之间切换，则软件会保留选定的**信息**并突出显示来自选定学生的答案。

注：由于学生对列表问题的回答可能会有所不同，因此软件不会在数据视图窗格中显示选定学生的列表答案。

从“数据视图”窗格查看数据

► 在“数据视图”窗格中单击一个答案，从而可在学生窗格中查看给出该答案的学生。您可以一次选择多个答案。

软件会以蓝色突出显示对应的学生姓名。

The screenshot shows a software window titled '审阅工具箱' (Review Toolbox) with a sub-window '数据视图' (Data View). The '数据视图' window displays a table with the question '哪个不是有理数?' (Which is not a rational number?). The table has two columns: '答案' (Answer) and '频数' (Frequency). The data is as follows:

答案	频数
0.734	0
$\frac{3}{8}$	1
$\sqrt{5}$	2
3.3333	0

The '数据视图' window is overlaid on a larger window showing a list of students. The students listed are: 丽丽, Li; 小勇, XiaoYong; 小宁, Ning; 小花, Hua; 小菊, Ju; 成成, Cheng; 波波, Bo; 珊珊, Shan. The '成成, Cheng' row is highlighted in blue, corresponding to the selected answer $\sqrt{5}$ in the '数据视图' window.

如果您在柱状图、表格和图形视图之间切换，则软件会保留选定的信息并突出显示回答选定答案的学生。

注：如果多项选择问题具有多个答案，则选定学生给出的所有答案旁边会显示一个蓝色区域。

答案	频数
0.734	0
$\frac{3}{8}$	1
$\sqrt{5}$	4
3.3333	3

注：对于列表问题，右键单击表格视图中的任何位置，然后单击“显示学生列”，在其答案旁边显示该学生姓名。

学生	列表 1	列表 2
波波 Bo	101	333
波波 Bo	201	411
波波 Bo	85	278
成成 Cheng	101	245
成成 Cheng	201	411
成成 Cheng	85	275
小勇 XiaoYong	101	145
小勇 XiaoYong	201	411

更改高宽比

当学生的手持设备或计算机上出现图形时，审阅工作区会在问题应用程序中显示这些图形。有时，图形可能是以拉伸状态显示，因为这些图形需要改变宽高比才能在手持式设备上查看。

您可以选择查看学生提交时的图形或保留图形在插入问题应用程序中时显示的宽高比。

默认情况下，审阅工作区会在问题应用程序中显示学生提交时的图形。

要保留图形在插入问题中时显示的宽高比，请执行以下步骤：

1. 在图形视图中查看数据。
2. 右击“数据视图”窗格中的图形，然后单击“图形工具”>“宽高比”。

– 或 –

3. 单击“审阅工具箱”中的 ，然后单击“图形工具”>“宽高比”。

如果选中“宽高比”框，则会保留宽高比。如果未选中“宽高比”框，则宽高比会发生更改。

整理答案

您可以配置列表问题的绘图列表、整理柱状图数据和表格视图、个性化学生答案以及将有多个答案的多选问题整理为单独、分组或等效的答案。

配置绘图列表

绘图列表设置可让您针对不同的绘图设置不同的形状，帮助您跟进图形中的各线条或响应。

要设置绘图列表设置，请执行以下步骤。

1. 在图形视图中，单击“审阅工具箱”中的“图形工具”。



2. 单击“绘制表列表设置”。
“配置绘图”对话框将打开。

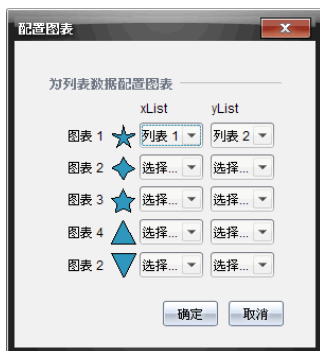

3. 单击特定形状旁边的向下箭头，选择要用哪个列表表示 xList 和 yList (list1、list2 等等)。

注：您可以为每个列表选择多个形状。

4. 单击“确定”。

图形视图会根据您选定的形状进行更新。

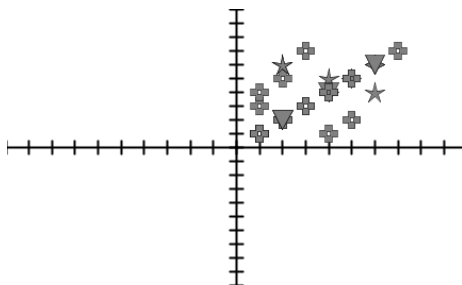

当您从图形视图中更改绘图列表**设置**，然后切换到柱状图视图时，软件将要求您选择在柱状图中显示的列表。您可以选择单个列表，也可以选择“类别”和“频数”列表。



5. 选择适用选项并单击**“确定”**。

如果您单击**“取消”**，则软件会将柱状图显示为单个列表(使用 list1 作为默认值)。

在柱状图视图中，您可以随时**配置**绘图列表。

注：要从柱状图视图**配置**绘图列表，请单击**“审阅工具箱”**中的**“整理”**，然后单击**“绘图”**列表设置。

个性化学生答案

您可以在图形中更改每位学生的答案颜色，以便识别各答案。此功能在您运行**实时**活动的时候非常有用；您可以在学生绘制函数，在图形上移动点，或响应**快速调查问题**时查看个别学生的进度。

► 要更改学生答案的颜色，请单击**“审阅工具箱”**中的**“图形工具”**，然后单击**“个性化学生答案”**。

“数据”视图窗格以不同的颜色显示答案。

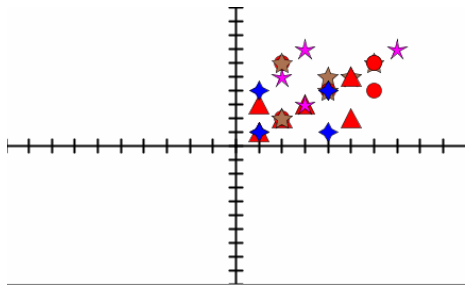

整理列表数据

在柱状图视图中，您可以按频数、数值或字母顺序整理列表数据。

要整理列表数据，请执行以下步骤。

1. 在柱状图视图中，单击“**图形工具**”。



2. 选择按频数、数值或字母顺序排列柱状图。

柱状图视图将在数据视图窗格中更新。

整理柱状图数据

按单独答案整理，可以显示每个单独答案的结果。例如，所有 A 答案、所有 B 答案、所有 C 答案等等。按分组答案整理，可以显示所有来自学生的多个答案。例如，所有 A 加 B 答案，所有 A 加 C 答案等等。

按等效性整理，可以将类似的结果组合到一个柱状图中。例如， $y=4-x$ ， $y=-x+4$ 以及 $y=-(x-4)$ 将全部被组合到一个柱状图或表格行中。

默认情况下，多个答案问题在柱状图视图中将显示为单独的答案。

当您关闭并重新打开审阅工作区时，仍会保留按单独或分组整理以及按等效性整理的**设置**。

要按分组整理答案，请执行以下步骤。

1. 单击“**审阅工具箱**”中的“**整理**”工具。



2. 单击“**显示分组的学生答案**”。

数据视图窗格将显示分组的答案。

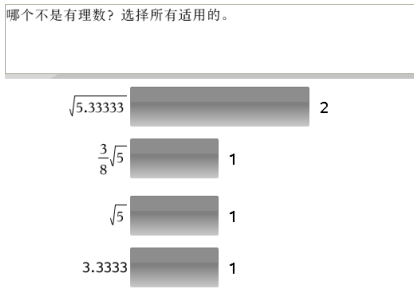

3. 要返回到默认视图，请单击“整理”工具并单击“显示单独的学生答案”。数据视图窗格会将数据显示为单独的答案。



按等效性整理

在某个条形或者行中，按等效性将所有类似的答案组合到一起。在柱状视图中，您仍可通过单击条查看各答案。

要按等效性整理，请执行以下步骤。

1. 单击“审阅工具箱”中的“整理”工具。



2. 单击“按等效性分组答案”。

数据视图窗格将显示分组的答案。

3. 要返回到默认视图，请单击“整理”工具，然后单击“按确切匹配分组答案”。

数据视图窗格会将数据显示为单独的答案。

隐藏和显示答案

您可以从学生窗格或从数据视图窗格隐藏一个或多个学生答案。当您隐藏答案时，相应的数据会更新，并且数据视图窗格不再显示隐藏的数据。当您关闭并重新打开审阅工作区时，仍会保留隐藏或显示数据的设置。

当您隐藏答案时，不同的视图中将发生以下动作。

- **柱状图视图。**柱状图将使用最新的数据更新并重新排序。
- **表格视图。**表格将使用最新的数据更新并重新排序。
- **图形视图。**图形将使用最新的数据更新。添加的任何回归都将自动重新计算并且图形将显示新的值。
- **显示你的作业。**选定学生的作业将从视图中隐藏。

从学生窗格隐藏答案

要隐藏答案，请执行以下步骤。

1. 在学生窗格中，选择您要隐藏其答案的学生。

选定学生的答案将在数据视图窗格中以蓝色突出显示。

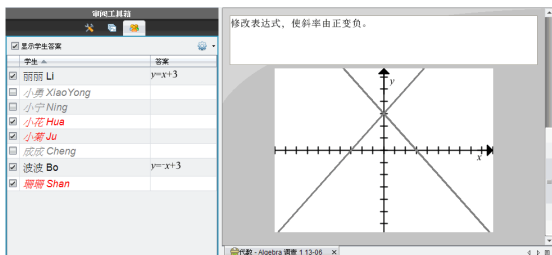

2. 单击选项菜单 ，然后选择“隐藏选定内容”，或者清除该学生姓名旁边的复选框。

数据视图窗格将隐藏您所选学生的答案，并显示其余学生的答案。

您所选定的学生将以灰色文字显示。

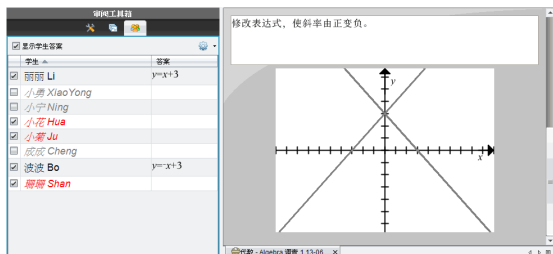

注：如果答案被隐藏，请单击学生姓名来显示其答案。答案将在数据视图窗格中以蓝色显示。所有柱状图、表格和图形视图都将以选定的数据更新。答案将保留在视图中，直到您选择其他学生。

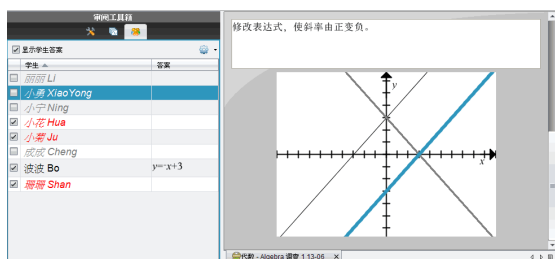

从数据视图窗格隐藏答案

您可以从柱状图、图形或表格视图隐藏答案。当您隐藏答案时，数据视图窗格会更新数据并且不显示隐藏的答案。在学生视图中，学生姓名将以灰色显示。在页面检视器视图中，软件不会更改文档或图标。

要隐藏答案，请执行以下步骤。

1. 在数据视图窗格中，选择您要隐藏的答案。
选定的学生将在学生窗格中以蓝色突出显示。

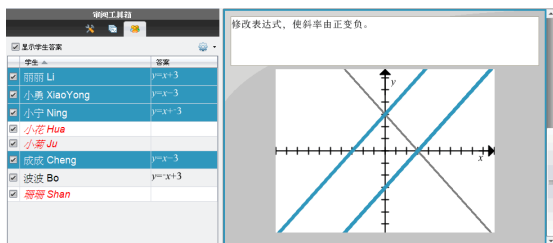

2. 右键单击答案并选择“隐藏选定内容”。
数据视图窗格将隐藏您所选定的答案，并显示其余学生的答案。

与您所选答案对应的学生姓名将以灰色文字显示。

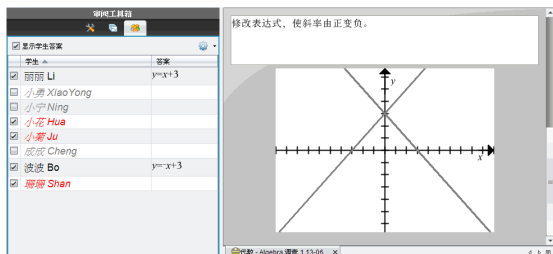

显示答案

要显示隐藏的答案, 请执行以下步骤。

1. 在学生窗格中, 选择您要显示其答案的学生。
2. 单击选项菜单 , 然后选择“选定内容”。

学生姓名将以黑色显示, 并且数据视图窗格将显示学生答案。

将答案标记为正确或错误

您可以使用审阅工作区将选定的答案标记为正确或错误。如果审阅正确答案已标记的文档, 您可以更改正确答案。在具有多个答案的多选问题中, 您可以添加其他正确答案。

如果您已选中“显示正确答案”框, 则标记为正确的答案将以绿色突出显示。

软件将基于正确答案重新计算数据, 然后数据视图窗格会更新视图以体现更改。

将答案标记为正确:

- ▶ 在学生窗格中, 右键单击一位学生, 然后选择“标记为正确”。
- ▶ 在数据视图窗格中, 右键单击一个答案, 然后选择“将选定内容标记为正确”。
- ▶ 在数据视图窗格中, 选择一个答案, 然后在审阅工具窗格中选择“将选定内容标记为正确”。

在具有多个答案的多选问题中, 答案旁边会显示复选标记。

- ▶ 单击复选标记, 将答案标记为正确。

当您将答案标记为错误时, 软件会清除绿色突出显示。

将答案标记为错误:

- ▶ 在学生窗格中，右键单击一位学生，然后单击“从正确答案中删除”。
- ▶ 在数据视图窗格中，右键单击一个答案，然后单击“将选定内容标记为错误”。
- ▶ 在具有多个答案的多选问题中，单击绿色的复选标记。

注：如果您将答案更改为正确或错误，您此前手动判定学生正确或错误答案所生产的任何分数不会因此而发生变更。

当您标记答案时，不同的问题类型中将发生以下动作。

问题类型	动作
多选，一个答案 图像：标签， 一个答案 图像：对象 点，一个答案	添加新答案替换当前答案。删除答案会使该问题当前无正确答案。
多选，多个答案 图像：标签， 多个答案 图像：对象 点，多个答案	添加新答案会增加正确答案集。例如，答案“A和B”变为“A和B和C”。删除答案会缩减正确答案集。
开放式答案： 解释 开放式答案： 文本匹配 方程：f(x) 和 y= 坐标点 表达式：变量 化学	添加新答案会增加正确答案集。删除答案会使该问题当前无正确答案。
表达式：数字	添加新答案(不管是否标注公差)将替换当前答案。删除答案会使该问题当前无正确答案。

下面的示例以不同的数据视图显示标记为正确的答案。

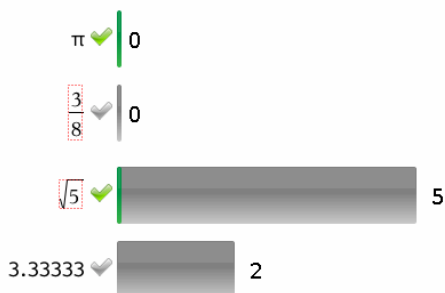

柱状图视图，具有多个答案(其中两个为正确答案)的多选问题，按“显示单独的学生答案”整理，并且学生窗格中没有选定任何学生。

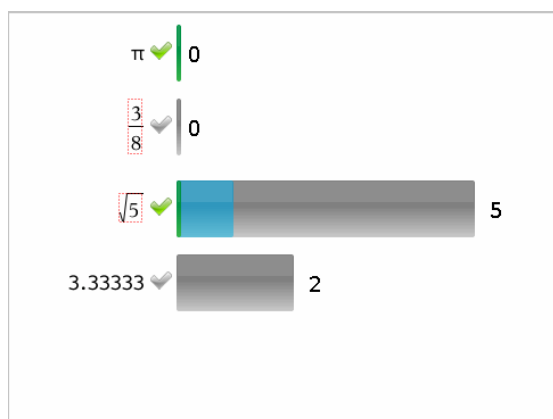

柱状图视图，具有多个答案(其中两个为正确答案)的多选问题，按“显示单独的学生答案”整理，并且学生窗格中选定一位学生。

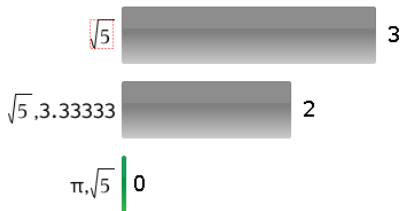

柱状图视图，具有多个答案(其中两个为正确答案)的多选问题，按“显示分组的学生答案”整理，并且学生窗格中没有选定任何学生。

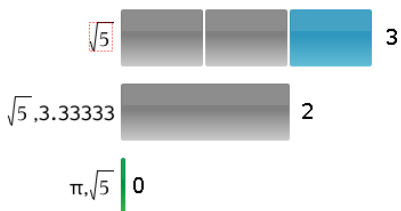

柱状图视图，具有多个答案(其中两个为正确答案)的多选问题，按“显示分组的学生答案”整理，并且学生窗格中选定一位学生。

答案	频数
0.734	0
$\frac{3}{8}$	1
$\sqrt{5}$	1
3.33333	2

频数表视图，具有一个正确答案的多选问题，并且学生窗格中没有选定任何学生。

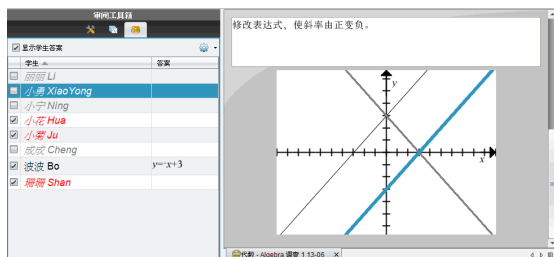

学生表视图，具有一个正确答案的多选问题，并且学生窗格中选定一位学生。

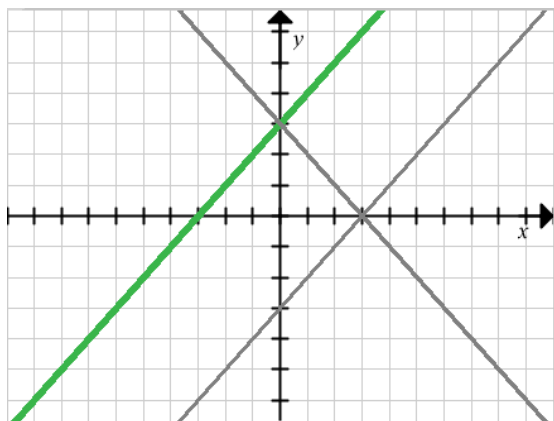

图形视图，具有一个正确答案的方程 $y=$ 问题，并且学生窗格中没有选定任何学生。

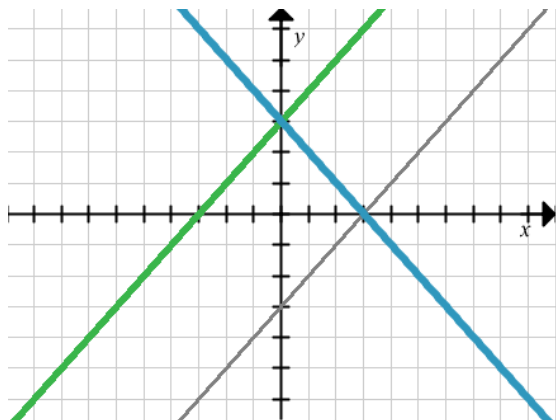

图形视图，具有一个正确答案的方程 $y =$ 问题，并且学生窗格中选定一位学生。

添加教师数据

有时您可能会想要将自己的数据添加到在班级中查看的图形。图形工具可以将教师点和教师方程添加到图形，并进行绘图列表设置和学生答案的个性化。

教师数据的显示要比学生数据大，并且采用不同的颜色。

当您添加教师数据时，软件将重新计算数据，然后数据视图窗格会更新视图以体现更改。

您可以隐藏和显示教师数据，但不能将教师的答案标记为正确或错误。

添加教师点

1. 单击“审阅工具箱”中的“图形工具”。



2. 单击“添加教师点”。

“添加教师点”对话框将打开。



3. 在字段中输入您的信息。

单击  打开可添加到字段的数学模板和符号。

4. 单击“确定”。

您的点将在图形中显示，并且名称**教师**将添加到学生窗格的姓名列表中。

注：教师可能有多个输入条目。

学生	答案
<input checked="" type="checkbox"/> 小菊 Ju	
<input checked="" type="checkbox"/> 珊珊 Shan	
<input checked="" type="checkbox"/> 丽丽 Li	$y=3-x$
<input checked="" type="checkbox"/> 小花 Hua	$y=3-x$
<input checked="" type="checkbox"/> 成成 Cheng	$y=3-x$
<input checked="" type="checkbox"/> 波波 Bo	$y=-x+3$
<input checked="" type="checkbox"/> 小宁 Ning	$y=-x+3$
<input checked="" type="checkbox"/> 小勇 XiaoYong	$y=-x+3$
<input checked="" type="checkbox"/> 教师	(2,3)

添加教师方程

1. 单击“审阅工具箱”中的“图形工具”。



2. 单击“添加教师方程”。

“添加教师方程”对话框将打开。

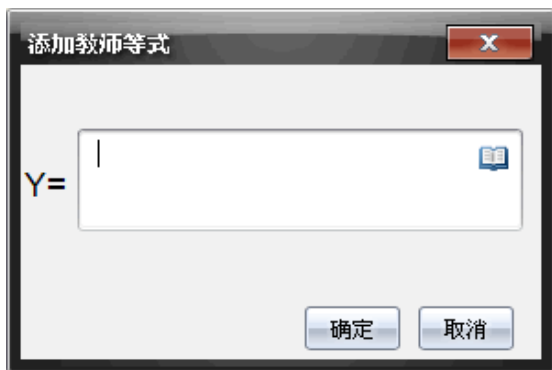

3. 在字段中输入您的信息。

单击  打开可添加到字段的数学模板和符号。

4. 单击“确定”。

您的线将在图形中显示，并且名称**教师**将添加到学生窗格的姓名列表中。

注：教师可能有多个输入条目。

保存到活动统计工作区

您可以将包含**问题**和**快速调查**的文档保存到活动统计工作区，您还可在此处审阅和分析个别答案，以及评定或更改学生的分数。

将**快速调查**文件保存到“活动统计”中时，学生可在您停止**调查**之前不断将其答案提交到该**快速调查**中。保存到“活动统计”中的**快速调查**会自动更新，无需**重新**保存。

注：如果从活动统计工作区中打开文件或已将文件保存到活动统计中，则该软件不会要求您提供文件名。该软件会以现有文件名将文件保存到活动统计工作区，并会更新您给学生的所有评分。您可以随时转到活动统计工作区更改某评分。

要将文件保存到活动统计工作区，请执行以下步骤：

1. 单击“文件”>“保存到活动统计”或单击 。

此时会打开“保存到活动统计”对话框。在默认情况下，文件名显示在“**活动统计名称**”方框中。如果文件是您尚未保存的**快速调查**，则默认名称为 <Class name, Quick Poll Set#, mm-dd.tns>。例如：Algebra1 - Mrs. Smith, QP Set 2, 10-26.tns。

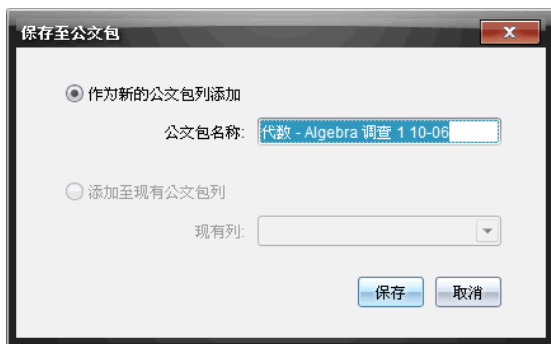

- 要添加新的活动统计列，请选择“**添加为新活动统计列**”。这些文件既可以使用现有名称，也可以为其键入新名称。
- 要将文件添加现有的活动统计列，请选择“**添加到现有活动统计列**”。单击向下箭头选择所需的列。

注：快速调查不能添加到现有列中。

2. 单击“**保存**”。

将该文件保存到活动统计工作区。

将数据另存为新文档

您可以使用从学生那儿收集的数据，以表格形式查看，然后将其保存为列表与电子表格文档。该文档可以作为一种教具或发送给学生进行进一步分析。

注：如果数据来自“列表”问题，则“表格视图”中的栏标题将作为列表变量的名称。如果变量名称不可用，则软件将进行重命名。例如，如果名称中包含空格，则软件会将空格替换为下划线。

1. 要将数据保存到新列表与电子表格文档中，请确保您是以表格视图查看数据。
2. 右击表格中的任意位置，然后单击“**将表格发送到新文档**”。

注：不会发送隐藏的数据。如果数据已排序，则新文档将保留排列顺序。列表与电子表格文档将在“文档工作区”中打开。

使用活动统计工作区

使用该工作区保存、**审阅**、修改成绩以及和管理学生上交的作业。

- ❶ **“作业”窗格**。选择作业，查看学生**信息**和分数。您可以**重新分配**、**重命名**或删除作业。
- ❷ **工作区域**。显示所选班级中的学生列表以及这些学生的各项作业所得分数。您可以在此查看班级或学生的作业；按作业、分数或学生进行排序；编辑作业的分数。

浏览作业窗格

- ❶ **作业摘要** 列出您保存至“活动统计工作区”中的作业名称。显示该工作区中的班级和学生平均得分。
 - 单击减号 (-) 折叠个人作业列表，仅查看作业摘要。
 - 单击加号 (+) 显示个人作业列表。
- ❷ **个人作业**。单击某项作业，查看该作业的学生得分。
- ❸ **选项菜单**。选择了个人作业后即可使用该**菜单**。单击 **打开某菜单**，之后您可以：
 - 打开“**审阅工作区**”中的文档。
 - **重新**为当前班级分配作业。
 - 将作业从“活动统计工作区”中删除。该作业仍存在于其他工作区中。
 - **重命名**作业。

浏览工作区视图

工作区的外观随您在“作业”窗格中选择的内容而变。

作业摘要视图

选择“作业”窗格中的**作业摘要**后，该工作区域打开。

	代数 - Algebra 调...	代数 - 调查 4 03-0...	Bridge1.jpg	Getting Started Z...	平均
① 列动作					
② 班级平均值	93%	90%	--	--	92%
③ 日期	06-03	06-03	06-03	06-03	
④ 波波, Bo	100%	98%			99%
成成, Cheng					
丽丽, Li	100%	89%			94%
④ 珊珊, Shan	78%	65%			72%
小花, Hua					
小菊, Ju					
小宁, Ning	100%	99%			100%
小勇, XiaoYong	88%	100%			94%

① **列动作**。您可在某列中执行特定操作。单击该行任意位置的文件图标可以：

- 在“审阅工作区”中打开作业进行审阅。
- 按学生对作业进行升序或降序排列。
- 打开“审阅工作区”中的主文档。
- 从活动统计中移除
- 重命名作业。

② **班级平均得分**。显示该列中班级的作业平均得分。

③ **日期**。显示收集文件时的日期。最后收集文件的日期显示在左侧的第一列。

④ **学生**。列出班级中的所有学生。

⑤ **列标题**。显示保存到“活动统计工作区”中的文件的名称。您可以对列标题执行与列动作相同的动作。右键单击列标题打开菜单。

列标题平均得分显示全部作业的平均得分和每位学生的全部作业的平均分数。右键单击平均得分列将按升序或降序对分数进行排序。

⑥ **文件图标**。显示文件类型。文件类型显示如下：

快速调查

PublishView™

(仅在 TI-Nspire™ Navigator™ NC Teacher Software 中显示)

TI-Nspire™

其它文件类型

(仅在 TI-Nspire™ Navigator™ NC Teacher Software 中显示)

- ⑦ **学生分数。**如果自动对问题进行评分，则会显示得分。您可以更改学生的作业得分。

个人作业视图

在“作业”窗格中选择单一作业后，该工作区域打开。要查看该工作区域，您选择的作业必须为包含一个或多个问题的 .tns 文件。

注：您也可以在 TI-Nspire™ Navigator™ NC Teacher Software 中打开 .tnsp 文件。

AlgebraTest2B	1	2	3	+Points	Total	%	%
Total Possible ...	10.0	10.0	5.0	75.0	100.0	Raw	Final
Moore, Jacob	10.0	10.0	5.0	75.0	100.0	100%	100%
Chopra, Laxmi	10.0	10.0	5.0	75.0	100.0	100%	100%
Ortega, Carlos	10.0	10.0	5.0	75.0	100.0	100%	100%
Lopez, Maria	10.0	9.0	5.0	75.0	99.0	99%	99%
Simmons, Nadi...	9.0	10.0	5.0	75.0	99.0	99%	99%
Garcia, Rafe	8.0	10.0	5.0	75.0	98.0	98%	98%
Huang, Shen	10.0	10.0	3.0	70.0	93.0	93%	93%
Thompson, Olivia							
Kapur, Samir							
Li, Song							
Average	96%	99%	94%	74.28571428...	98.4285714...	98%	98%

- ① 所选作业的名称。
- ② **可能的总点数。**此行显示以下类别的点数：
- 作业中各问题的可能总点数。您可以对此数值进行编辑。
 - 作业中可能的总额外点数。您可以对此数值进行编辑。
 - 作业的总点数。
 - 原始得分根据可能总点数除以学生获得的点数得出。
 - **最终百分比。**当编辑可能的点数或额外点数时此数值会相应更新。您可以对此分数进行编辑。**最终分数与原始分数相同**，除非您对其进行更改。
 - 如果您对**最终分数**进行了编辑，则当更改其他点数时该分数不会再相应更新。

- ③ **学生姓名。**接收到所选作业的所有学生。右键单击打开并编辑“文档工作区”中的文档，或打开文档在“**审阅工作区**”中**审阅**。
- ④ **平均得分。**显示全部学生的平均得分，以及平均总点数、原始分数和最终分数。
- ⑤ **作业中的问题。**如果文档中包含多个**问题**，则所有**问题**均显示在此处，同时还显示对应**问题**的可能总分数。
- ⑥ **分数。**列出了每个学生的所选作业得分。作业中的每一页都有独立的分数。右键单击编辑得分，打开“文档工作区”中的作业，或在“**审阅工作区**”中打开文档。
- ⑦ **滚动栏。**当要查看作业中的多个**问题**或要查看多名学生时显示该滚动栏。

将项目保存至“活动统计工作区”

如果您首次使用 TI-Nspire™ Software，“活动统计工作区”可能为空。您需要将文件保存到“活动统计工作区”中才能查看和编辑分数，以及对文件执行其他操作。

您可以将收集的自发性“快速调查”文件保存到“活动统计工作区”中。还可以将文件从“班级工作区”或“**审阅工作区**”保存到“活动统计工作区”。

将**快速调查**文件保存到“活动统计”中时，学生可在您停止**调查**之前不断将其答案提交到该**快速调查**中。保存的**快速调查**会自动更新，无需重新保存。

注：如果从“活动统计工作区”中打开文件或已将文件保存到“活动统计工作区”中，则该软件不会要求您提供文件名。该软件会以现有文件名将文件保存到“活动统计工作区”，并会更新您给学生的所有评分。您可以并随时更改“活动统计工作区”中的分数。

要将文件保存到“活动统计工作区”，请执行以下步骤。

1. 选择您要保存的文件。
 - 在“班级工作区”的“班级记录”中，单击 并选择**将选定内容保存到活动统计中**。
 - 在“**审阅工作区**”中打开的文件上，单击**文件 >保存至活动统计**，或单击。

此时会打开**保存至活动统计**对话框。

2. 将文件保存到新的“活动统计”列中或将其添加到现有的“活动统计”列中。

- 要将文件添加到新的“活动统计”列中，则选择**作为新的活动统计列添加**。您可以使用现有名称，也可以为其键入新名称。
- 要将文件保存到现有“活动统计”列中，则选中**添加至现有活动统计列**。在下拉列表中单击向下箭头选择所需列。

注：快速调查不能添加到现有列中。

3. 单击保存。

将该文件保存到“活动统计工作区”。

注：您保存到“活动统计工作区”中的文件会一直存放在“班级记录”中，直至您通过“删除”命令将其删除。

从“班级记录”中删除了某文件后，该删除操作不会对“活动统计工作区”中的文件副本产生影响。该副本会一直存储于“活动统计工作区”中，直至将其从中删除。

将项目导入活动统计工作区

您可以将 .tms 文件从计算机导入到某学生的“活动统计”条目中。

1. 单击**作业摘要**。
2. 突出显示您要导入文件的学生行的单元格。

注：每次只能为一个学生导入一个文件。

3. 单击**文件 > 导入项目**。

显示“打开”对话框。

4. **导航**至您要导入的文件并单击该文件。
5. 单击**导入**。

如果文件已在该单元格中，将提示您确认文件**替换**。

- 单击**替换**保存导入的文件，使其覆盖现有文件。
- 单击**继续存在**保留现有文件并取消文件导入功能。

编辑得分

您有时可能需要对学生的分数进行编辑。例如，“开放式答案”作业中含有某个**问题**，其正确答案是“Autumn”。一名学生输入的答案是“Fall”。如果您想要为学生提供满分或部分学分，则可通过更改学生回答**问题**的分数完成此操作。

除了编辑单个学生的分数外，还可以编辑各个问题的可能总点数、额外点数和最终百分比。

- ▶ 使用整数来编辑分数。例如，键入 75，所得分数即为 75%；键入 100，所得分数即为 100%，以此类推。

注：如果您键入了分数但未按下 **Enter** 键，则该更改不会生效，将保持之前的分数不变。

预览学生答案

您可以在“预览”窗格里预览学生就个人作业问题给出的答案。这样就可以快速、方便和有效地审阅问题、答案和修改分数。

注：作业中必须包含至少一个将要预览的问题。

1. 单击“作业摘要”列表的“个人作业”。
2. 选择您要预览的问题单元格。

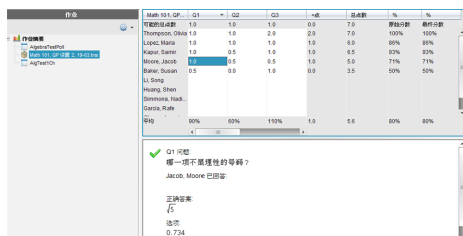

“预览”窗格会显示以下信息。

- **Q#问题。**带图标的原始问题，显示正确或不正确的答案
- **学生答案。**学生答案
- **正确答案。**教师的正确答案(如果没有正确答案，则保留空白)

注：根据所发布的问题，可能会显示其它信息。

修改学生的作业得分

您可以在“作业摘要”视图中编辑某项作业的分数，也可在“个人作业”视图中编辑某作业中单个问题的分数。下文描述了通过上述任意视图更改分数的步骤。

1. 在学生对应的行中，选择您要编辑的分数。
2. 右键单击单元格并选择**编辑分数**。
3. 键入**替换**分数，然后按 **Enter**。要取消键入，则按 **Esc**。

更改某问题的可能总点数

您可以编辑单个问题的可能总得分或额外点数。

1. 在“可能总分数”行中选择一个单元格。
2. 右键单击单元格并选择**编辑分数**。
3. 键入问题的点数或额外点数，然后按 **Enter**。

该软件会询问您是否要保留学生在该问题上的得分，或**重新评估**各学生的得分。默认**设置**是**重新评估**各学生的得分。

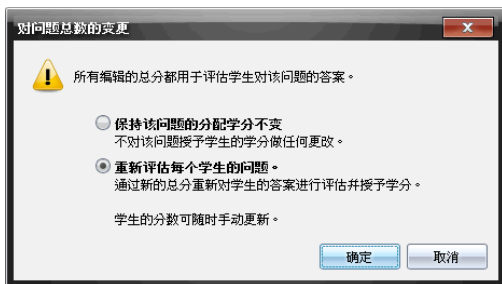

- 要保留学生的得分而不对其做任何更改，则单击**保持学生该问题的学分不变**。
- 要**重新评估**各学生的得分，则单击**重新评估各学生的得分**。

4. 单击**确定**。

更改最终百分比分数

1. 在“个人作业”视图中，选择您要编辑其分数的学生。
2. 右键单击“最终”列中的单元格并选择**编辑分数**。
3. 键入**替换**分数，然后按 **Enter**。要取消键入，则按 **Esc**。

注：如果您对**最终**分数进行了编辑，则将会保留编辑后的分数值，即使编辑该行中的其他分数值，该值也不会更新。

导出结果

如果您或您所在的学区采用电子评分软件和**报告**，您可能需要将分数导出到这些程序中。您可以从“活动统计工作区”中导出分数，以 **.csv** 格式保存文件。导出操作包括所有学生所选作业或全部作业的全部分数。

导出的 **.csv** 文件中包含工作区中除“列动作”行以外的所有列和行。如果某学生所对应的单元格为空，即没有分数，则 **.csv** 文件显示空的单元格。

导出“当前视图”

您可以通过该操作导出“活动统计工作区”中显示的单份作业的全部数据。

1. 从列表中选择一份作业。
2. 单击**文件>导出数据**或单击。
3. 选择**导出当前视图**。

“导出数据”对话框随即打开。

- 默认位置为“我的文档”文件夹。
- 默认名称是作业的名称。

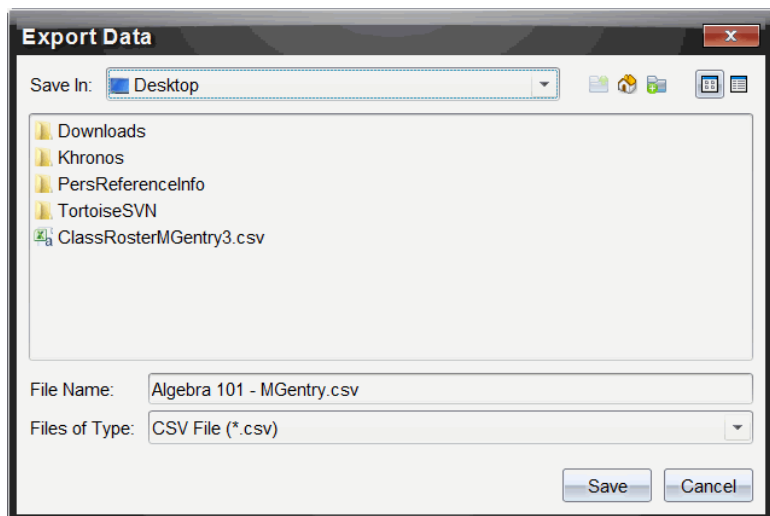

4. 导航至您要保存文件的位置。
5. 单击保存。

自定义导出

您可以通过“自定义导出”导出一份或多份作业的**最终**得分。这对某个日期范围内**报告**得分很有帮助，仅导出学生姓名和**最终**得分。

1. 单击**文件>导出数据**或单击。
2. 选择**自定义导出**。

“自定义导出”对话框随即打开。

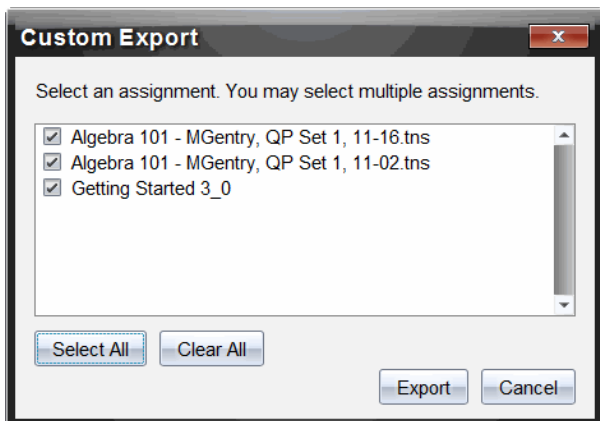

3. 选择您需要导出的作业。
 - 选中作业名称旁的复选框。
 - 单击**全选**选中全部作业。
 - 单击**全部清除**清除选定内容。
4. 单击**导出**。
 - “导出数据”对话框随即打开。
 - 默认位置为**我的文档**文件夹。
 - 默认名称是作业的名称。
5. **导航**至您要保存文件的位置。
6. 单击保存。

对“活动统计工作区”中的信息进行排序

1. 单击您要排序的列表的**列标题**。
 - 所选定的列表可按升序、降序和学生姓名顺序进行排序。
2. 再次单击**列标题**能够以其他顺序排序。

打开其他工作区中的活动统计项目

您可以在“文档工作区”中打开 .tns 文件对其进行编辑，或者在“审阅工作区”中打开 .tns 文件或“快速调查”文件以柱状图、表格或图形视图的形式查看学生的答案。

注：您也可以在 TI-Nspire™ Navigator™ NC Teacher Software 中打开 .tnsp 文件。

在“文档工作区”中打开项目

1. 单击您要打开的文件。

要打开所有学生的文件：

- 单击“作业摘要”列表中的文件。
- 从“作业摘要”视图**内**的工作区中，单击“列动作”行中的图标，或单击“列标题”。

要打开所选学生的文件：

- 在“作业摘要”视图**内**选择所选学生行的某个单元格。您可打开一个列中的多个文件，但不能从不同列中打开多个文件。
- 在“个人作业”视图中选择所选学生行的某个单元格。

2. 单击**文件 > 打开进行编辑**，或右键单击并单击**打开进行编辑**。

文件将在“文档工作区”中打开。

在“审阅工作区”中打开项目

1. 通过以下方式之一单击您要打开的文件：

- 从“作业摘要”列表中，选择文件。
- 从“作业摘要”视图**内**的工作区中，单击“列动作”行中的图标，或单击“列标题”。
- 在“作业摘要”视图中单击所选学生行中的某个单元格。您可打开一个列中的多个文件，但不能从不同列中打开多个文件。
- 在“个人作业”视图中单击所选学生行的某个单元格。

注：无论使用何种方法，都可以在“**审阅工作区**”中打开包含所有学生答案的文件。不能仅打开一个学生的文件。但是，您可以选择在“**审阅工作区**”中查看单个学生的答案。

2. 单击**文件 > 在审阅工作区中打开**或右键单击并单击**在审阅工作区中打开**。

文件将在“**审阅工作区**”中打开。

打开主文档

“主文档”是发送给学生的原始文档，其中包含问题的答案要点，可据此对学生处收集的答案进行评估。将文档保存到“活动统计工作区”中的某列中时，通常会生成一个与该文件相关的“主文档”。

您可以从“作业摘要”视图内的“活动统计工作区”中打开主文档。当打开主文档时，该文档在“文档工作区”中会以只读文件形式打开。

1. 在“列动作”行中，单击您要打开的文件的图标。
2. 右键单击该图标并选择**打开主文档**。

该文档在“文档工作区”中会以只读文件形式打开。

添加主文档

您有时可能想要**替换**现有主文档，或者要将主文档添加到无主文档的作业中。例如，某问题的答案错误，学生因此未得到任何学分。此时您可以通过更改问题的答案为学生提供学分，同时保留“主文档”将其作为正确答案要点的永久记录。

注：您可以添加或**替换** .tns 文件的主文档，但不能**替换**快速调查文件的主文档。

可使用新的主文档评估学生的分数。评估方法如下：

- 如果问题改变，则对新问题的学生答案进行评估。
- 如果新主文档中含有旧主文档所没有的问题，则对这些问题进行评估。如果学生没有看到这些问题，则会导致这些问题的得分为零。

要添加或**替换**主文档，请按如下步骤操作：

1. 在“列动作”行中，单击您要打开的 .tns 文件相应的图标。
2. 单击**文件 > 添加主文档**。

对话框随即打开，您可以从中选择一个文件。

3. **导航**至您要用作新主文档的 .tns 文件，然后单击**打开**。

该软件会显示一条警告消息，提示用户**替换**“主文档”会导致软件对学生的分数进行**重新**评估。

4. 单击**添加/替换主文档**指定新的主文档，或单击**取消**取消此操作。

重新分配活动统计项目

为班级重新分配文件是返回已评分作业或返回作业进行其它操作的有效方法。在重新分配文件时班级必须有教学安排。

注：您不可以重新分配“快速调查”文件。

1. 右键单击您要重新分配的项目。
2. 单击**重新分配至班级**，或单击。

系统会将文件发送至登录到 TI-Nspire™ Navigator™ 网络的各个学生。

从学生处收集丢失的文件

您有时可能会将一系列学生文件存储到“活动统计工作区”中，但该收集过程可能会因学生没有全部参与、要收集的文件没有准备好或学生没有登录而不能完成。在收集文件时班级必须有教学安排。

1. 选择单个文件，或单击“列动作”行中的文件图标选择该列中的所有文件。

注：每次只能收集一列文件。

2. 单击**收集丢失文件**。

丢失的文件是从登录到网络的学生和最初没有收集其文件的学生处收集的。

将丢失的文件发送给学生

您有时可能会将一系列文件发送给学生，但该发送过程可能会因学生没有全部参与、未登录或班级中有新生加入而未完成。在发送丢失的文件时班级必须有教学安排。

1. 选择单个文件，或单击“列动作”行中的文件图标选择该列中的所有文件。

注：每次只能发送一列中包含的文件。

2. 单击**发送丢失**。

丢失的文件将发送给登录到网络的学生和最初没有收到文件的学生。

重命名活动统计项目

您可以通过“作业”窗格或列标题对作业进行重命名。

1. 单击要重命名的作业名称或列标题。
2. 右键单击并选择**重命名**。

“重命名活动统计列”的对话框随即打开。

- 键入新名称。
- 单击**重命名**。单击取消取消请求。
列标题和“课堂任务”窗格中的列以新名称显示。

从“活动统计”中删除列

您有时可能需将文件从活动统计中删除。例如，发送给学生或从学生处收集的文件错误。您可以通过“作业”窗格或列标题将作业删除。

- 单击要删除的作业名称或列标题。
- 右键单击并选择**从活动统计中删除**。
“从活动统计中删除”对话框随即打开。
- 单击**删除**将文件删除。单击**取消**取消请求。

注：文件保存到“活动统计工作区”中，随后从“班级记录”中删除，该删除操作不会对“活动统计工作区”中的文件副本产生影响。该副本会一直存储于“活动统计工作区”中，直至将其从中删除。

从活动统计中删除单个文件

有时，您可能想从列表中删除单个或几个文件，而不是所有文件。例如，从学生处收集的文件错误。在“作业摘要”视图中删除工作区域中的单个文件。

- 单击您想删除的单列内的一个文件或多个文件。
- 按**删除**。
“删除所选文档”对话框打开。
- 单击**删除**将文件删除。单击**不删除**取消该请求。

文件类型选项总结

	.tns	带问题的 .tns	.tnsp	快速调查	其它文件类型
保存至活动统计	✓	✓	✓	✓	✓
将所选内容保	✓	✓	✓	✓	✓

存到活动统计中					
编辑分数	✓	✓		✓	✓
在审阅工作区中打开		✓		✓	
打开进行编辑	✓	✓	✓		✓*
重新分配至班级	✓	✓	✓		✓
打开主文档	✓	✓	✓	✓	✓
添加主文档	✓	✓			
导出数据	✓**	✓**	✓**	✓**	✓**
发送/收集丢失文件	✓	✓	✓		✓
重命名文件的活动统计列	✓	✓	✓	✓	✓
删除文件的活动统计列	✓	✓	✓	✓	✓

✓* 文件在操作系统为文件类型相关联的程序中打开。

✓** 导出时，单元格中空的、未评分和“其他文件类型”显示“无分数”。

使用图像

TI-Nspire™ 应用程序将图像用于参考、评估和教学用途。您可以为以下 TI-Nspire™ 应用程序添加图像：

- 图形与几何
- 数据与统计
- 记事本
- 问题(包括快速调查)

在“图形与几何”和“数据与统计”应用程序中，图像在轴和其它对象之后的背景中设置。在“记事本”和“问题”应用程序中，图像在与文本一致的光标位置设置(在前景)。

您可以插入以下类型的图像文件：.jpg、.png 或 .bmp。

注意：不支持 .png 文件类型的透明功能。透明背景显示为白色。

使用软件中的图像

使用 TI-Nspire™ 软件时，您可以插入、复制、移动和删除图像。

插入图像

在“记事本”或“问题”应用程序中，以及“快速调查”中，您可以在页面中插入一幅以上的图像。“图形与几何”和“数据与统计”应用程序的页面中仅可插入一幅图像。

1. 打开您想要添加图像的文档。
2. 单击 **插入 > 图像**。
“插入图像”对话框随即打开。
3. 导航至图像所在的文件夹，然后选择图像。
4. 单击**打开**。
 - 在“图形与几何”和“数据与统计”应用程序中，图像在轴后面的背景中插入。
 - 在“记事本”、“问题”和“快速调查”应用程序中，图像在光标位置插入。您可以在图像的上方或下方输入文本，并且您可以在页面中上下移动图像。

注意：您也可以这种方式插入图像：将图像复制到剪贴板，然后粘贴到应用程序中。



移动图像

在“记事本”和“问题”这类应用程序中，图像在光标位置**设置**，您可以通过将图像移动到新的一行、空白区，或将图像放在一行文本中，以此来**重新定位**图像。在“图形与几何”和“数据与统计”应用程序中，图像可移动至页面中的任意**位置**。

1. 选择图像。

- 在“记事本”和“问题”应用程序中，单击图像将其选中。
- 在“图形与几何”和“数据与统计”应用程序中，右键单击图像，然后单击**选择 > 图像**。

2. 单击选中的图像，然后按住鼠标按钮。

- 如果图像在前景中，则光标变成 。
- 如果图像在背景中，则光标变成 .

3. 将图像拖至新的位置，然后释放鼠标按钮，**放置**图像。

如果图像在前景中，当您光标悬停在新的一行或空间时，就会变成。背景中的图像则可移动至和**放置**在页面中的任意**位置**。

调整图像大小

要保持图像纵横比例，请拖动图像的四个角**调整**其大小。

1. 选择图像。

- 在“笔记本”和“问题”应用程序中，单击图像将其选中。
- 在“图形与几何”和“数据与统计”应用程序中，右键单击图像，然后单击**选择 > 图像**。

2. 将光标移至图像的一角。

光标变成 (指向四个方向的箭头)。

注意：如果您将光标拖到图像某一边，则光标变成 (指向两个方向的箭头)。如果您拖动图像边缘来**调整**其大小，图像就会变形。

3. 单击图像的角或边。

启用工具。

4. 向**内**拖动将图像变小，或向外拖动将图像变大。

5. 图像大小适合时释放鼠标。

删除图像

要从打开的文档中删除图像，请执行以下步骤。

1. 选择图像。
 - 如果图像在前景中，单击图像将其选中。
 - 如果图像在背景中，右键单击图像，然后单击**选择 > 图像**。
2. 按**删除**。
图像则会删除。

编写 Lua 脚本

脚本编辑器用于创建和提交动态关联模拟、强大而灵活的实用程序和其他教育内容，以研究数学和科学概念。打开包含脚本的文件时，脚本会按照程序自动运行。若要查看运行的脚本程序，必须先激活包含脚本程序的页面。

脚本编辑器是供熟悉 Lua 脚本环境的老师和其他编者使用的。Lua 是一种强大、快速、轻量的脚本语言，可被 TI-Nspire™ 和 PublishView™ 文件完全支持。包含脚本程序的文件可在 TI-Nspire™ 手持设备和 TI-Nspire™ 文件播放器打开。虽然脚本程序是在手持设备或文件播放器中运行的，但您不能查看或编辑脚本。

使用脚本编辑器和创建脚本时可使用以下资源：

- 按 **F1** 打开 TI-Nspire™ 帮助，其中包括脚本编辑器帮助。
- 按 **F2** 查看其他 TI-Nspire™ 资源，如脚本示例和到 TI-Nspire™ Scripting API 库的链接。(另请参见 education.ti.com/nspire/scripting。)
- 更多关于 Lua 的信息请访问 lua.org。

脚本编辑器概述

您可使用脚本编辑器插入、编辑、保存、运行和调试 TI-Nspire™ (.tns 文件) 和 Publishview™ (.tnsp 文件) 文档中的脚本程序。

- 脚本程序在文档、问题和页面中的运行方式与其他 TI-Nspire™ 应用程序一样。
- 创建新文档或打开现有文档时，您可在页面或拆分页面的工作区域中插入或编辑脚本程序。
- 在拆分页面布局中，您可在页面的每个工作区域添加一个脚本程序。一个页面最多可分为四个象限。
- 可在脚本程序中添加图像。另请参见插入图像部分。
- 如果您关闭 TI-Nspire™ 或 PublishView™ 文档时未保存，则您在脚本编辑器中做的工作都将丢失。

脚本编辑器界面

当您在 TI-Nspire™ 或 PublishView™ 文档中插入新脚本程序或编辑已有脚本程序时，“脚本编辑器”窗口就会打开。

打开文档时，在“文档工作区”的“插入”菜单中选择创建新脚本或编辑脚本。

注：虽然无标记，但“文档工作区”是 TI-Nspire™ Student Software 和 TI-Nspire™ CAS Student Software 的默认工作区。

下图示显示的是已有脚本的脚本编辑器。

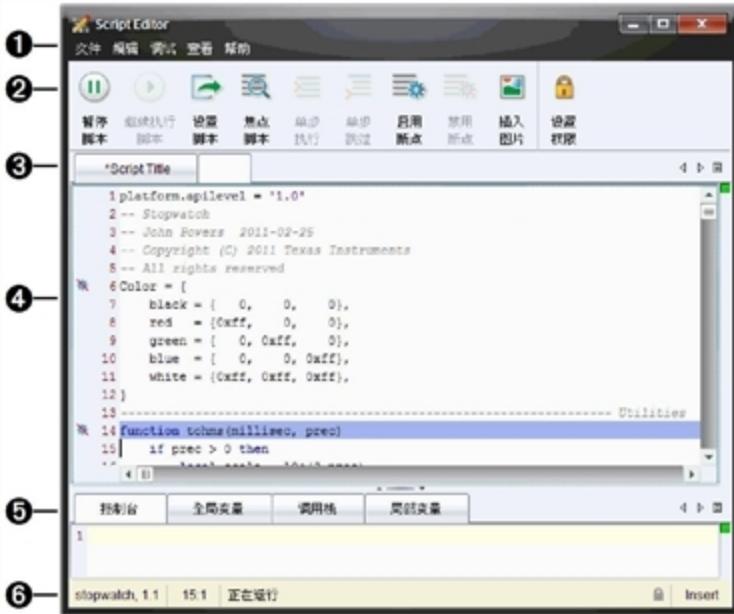

- ① 菜单栏。包含与脚本编辑器相关的选项。
- ② 工具栏。提供常用脚本编辑器功能工具。请参见使用工具栏部分。
- ③ 脚本标题。您可使用菜单更改标题，也可右击标题进行更改。
- ④ 脚本行。在脚本行中输入文本。此脚本中有多处用斜线表示的禁用断点。
- ⑤ 工具面板。窗口中储存脚本数据的区域。请参见“使用‘工具’面板”部分。
- ⑥ 状态栏。显示脚本的运行状态。请参见“使用状态栏”部分。

使用工具栏

下表是工具栏中的选项。

工具名称	工具功能
 暂停脚本	暂停执行脚本。
 继续执行脚本	恢复脚本的执行。 调试时，脚本将继续执行到下一断点或脚本末尾。
 设置脚本	开始执行脚本。
 焦点脚本	将焦点设置到文档中附加脚本的页面： <ul style="list-style-type: none"> 在 TI-Nspire™ 文档中，设置页面焦点。 在 PublishView™ 文档中，设置页框的焦点。
 进入	调试时执行当前语句。如果该语句调用了函数，则调试器将停在函数第一行。
 跳过	调试时执行当前语句。 如果该语句调用了函数，则调试器不会停在函数中，除非函数中有断点。
 启用断点	从正常模式切换到调试模式。
 禁用断点	从调试模式恢复正常模式并继续执行脚本。
 插入图像	将图像以字串的形式插入当前脚本的光标位置。
 设置权限	将权限等级设置为“受保护”、“仅查看”或“无保护”，并允许您设置脚本密码。

使用“工具”面板

在窗口底部，“工具”面板中可显示脚本数据。更多信息请参阅调试脚本部分。

选项卡	窗口显示
控制台	脚本错误在此处输出。 脚本中嵌入的输出语句也在此处输出。
全局变量	此时将显示已选的全局变量。

选项卡	窗口显示
-----	------

若要选择一个全局变量进行显示, 请选择“工具”面板底部的**单击添加新观察变量**。

调用栈	显示当前正在执行的函数的调用树。
-----	------------------

局部变量	显示局部变量在当前函数中的范围。
------	------------------

使用“状态栏”

窗口底部的“状态栏”显示基本脚本数据, 如下例所述: 秒表, 1.1 4:1 正在运行。

- 附加脚本程序的文档名称(秒表)
- 问题和页码(1.1)
- 脚本行和字符, (4:1 描述行 4 和字符 1)
- 脚本运行状态(正在运行)。可能状态:
 - 正常模式: 正在运行、暂停或错误
 - 调试模式: 正在运行(调试)、暂停、步进、或错误

插入新脚本

请按照以下步骤插入新脚本程序和脚本。

1. 打开要插入脚本的文档。可以是新文档或现有文档。
2. 单击**插入>脚本编辑器>插入脚本**。

即可插入脚本程序并打开“脚本标题”对话框。

注: TI-Nspire™ Student Software 和 TI-Nspire™ CAS Student Software 会在“文档工作区”中自动打开。

3. 输入**脚本标题**。(最多允许 32 个字符。)
4. 单击**确定**。

“脚本编辑器”窗口打开并显示空脚本。

5. 在脚本行中输入文本。

注: 部分非标准 UTF-8 宽字符可能无法正确地显示。对于这些字符, 强烈建议您使用 `string.uchar` 函数。

6. 完成**脚本**后，单击**设置脚本**以执行。
 - 在 TI-Nspire™ 文档中，该**脚本**程序即插入到了新页面中。包含该**脚本**程序的页面激活后，文档工具框是空的。
 - 包含**脚本**程序的框将被添加到 PublishView™ 文档的活动页面中。您可将其他所有 PublishView™ 对象一样移动或调整这个框，也可在这个页面中添加其他 PublishView™ 对象。
7. 若要查看**脚本**程序，请单击**焦点脚本**。

编辑脚本

若要编辑已有**脚本**，请执行以下步骤。

1. 打开包含**脚本**的 TI-Nspire™ 或 PublishView™ 文档。包含**脚本**的页面必须是活动页面。
2. 选择该页面和包含**脚本**的工作区。
3. 单击**插入>脚本编辑器>编辑脚本**。

脚本编辑器打开并显示**脚本**。如果页面中所选工作区中没有**脚本**，则“**编辑脚本**”将变灰。

如果**脚本**有**密码保护**，则会打开“**密码保护**”对话框提示输入密码。

4. 根据您的需要进行更改。
 - 若要添加注释，在各注释行前添加双连字号 (--) 即可。
 - 若要更改**标题**，请单击**编辑 > 设置脚本标题**或右击**标题**并单击**设置脚本标题**。

注：

- 部分非标准 UTF-8 字符可能无法正确地显示。对于这些字符，强烈建议您使用 `string.uchar` 函数。
- 非 UTF-8 字符使用 `print` 函数时可能会出现意外结果。
- `on.save` 函数返回的部分无法输出的字符可能会被丢弃。

5. 若要执行**脚本**，请单击**设置脚本**。

所有错误都会显示在“工具”面板的“控制台”区域。

6. 若要查看**脚本**程序(运行**脚本**)，请单击**焦点脚本**。

更改查看选项

若要更改查看选项：

- ▶ 若要清除“工具”面板中的脚本数据，使其恢复编辑器默认，请单击视图 > 恢复编辑器默认。
- ▶ 若要查看文档中和控制台中各输出语句的脚本标题，请单击视图 > 文档标题视图。
- ▶ 若要隐藏或显示工具栏标签，请单击视图 > 工具栏文本标签。
- ▶ 若要显示或隐藏“工具”面板或区域，请单击视图 > 工具面板并单击相应选项。
- ▶ 若要在打开多个脚本时创建选项卡组，请右击一个标题然后单击新建水平组或新建垂直组。

设置最低 API 级别

每个版本的 T-Nspire™ 软件都包含对一组特定 Lua 脚本编写功能的 API 支持。为脚本设置最低 API 级别可让您指定脚本至少须具备的一组功能。

如果用户尝试在不符合脚本最低 API 级别的系统上运行脚本，将会有一则消息通知用户，并阻止脚本运行。

要为脚本设置最低 API 级别：

1. 确定您希望脚本要求的最低级别。
 - 为脚本的功能集设置过低的级别可能导致脚本在旧版软件上运行出错。
 - 设置得过高则可能造成脚本拒绝在支持该功能集的旧版软件上启动。
2. 在“脚本编辑器”的文件菜单上，选择设置最低 API 级别。
3. 在对话框中，以 MAJOR.MINOR 格式键入最低级别。例如，您可以键入 2.3。

运行脚本须达到此 API 级别或更高级别。

保存脚本程序

单击“设置脚本”会重置(更新) TI-Nspire™ 或 PublishView™ 文档中的脚本。但保存文档之后才可保存脚本和脚本程序。若您未保存便关闭了 TI-Nspire™ software，则对脚本所做的工作都将丢失。

为确保工作完成后正确地保存脚本程序，请执行以下步骤。

1. 在“脚本编辑器”窗口，单击设置脚本重置(更新)文档中的脚本程序。

2. 在打开的文档中，单击**文件>保存文档**保存对 TI-Nspire™ 或 PublishView™ 文档做的更改。

注：为确保工作得到备份，请经常**设置脚本**并保存文档。

插入图片

请按以下步骤将图片插入脚本程序。

1. 将光标放到脚本中要插入图片的位置。
2. 按照下例，输入图片代码。

```
<myImage> = image.new (<image serialization>)  
function on.paint(gc)  
    gc.drawImage (<myImage>, 30, 30)  
end
```

3. 在 <image serialization> 处，单击**文件>插入图片**。

将打开一个对话框提示您**导航**至相应的图片文件。支持的文件类型有 .jpg、.jpeg、.bmp 和 .png。

4. **导航**至您要插入的图片文件。

脚本编辑器会将图片格式调整为脚本图片 API 能读懂的字符串格式。有关使用图片的更多信息，请参阅 API 库。

5. 若要执行脚本，请单击**设置脚本**。
6. 若要查看新图片的模拟，请单击**焦点脚本**。

设置脚本权限

您可**设置脚本**权限并指定**保护脚本**的密码。请执行以下步骤。

1. 在“脚本编辑器”窗口中，单击**文件 > 设置权限**。
“设置权限”对话框将打开。
2. 在“权限等级”区域，选择相应的安全等级：
 - **受保护**。可以运行脚本，但不能查看或编辑。
 - **仅查看**。可以查看脚本，但不能编辑。
 - **无保护**。可以查看和编辑脚本。
3. 若要**保护脚本**，请在“安全”区域**设置**一个密码。

注：设置密码时请谨慎，因为密码是无法取消的。

4. 单击**确定**。

下次单击**插入>脚本编辑器>编辑脚本**时，会弹出“**密码保护**”对话框提示您输入密码。选择以下选项之一：

- 若要**编辑脚本**，请输入密码并单击**确定**。
- 若只查看**脚本**，请不要输入密码并单击**查看**。

调试脚本

您可**调试**您的**脚本**以**调查**运行时错误并**跟踪**执行流程。**调试**时，数据将显示在“**工具**”面板中。

- ▶ 若要启用**调试**模式或禁用并返回正常模式，请单击**调试 > 启用断点**或**禁用断点**。
注：禁用断点一定会恢复**脚本**的执行。
- ▶ **调试**时请根据需要单击**进入**和**跳过**。请参见**脚本编辑器**界面部分。
- ▶ 若要**设置**断点，请双击行号左侧空白区域。在您单击**启用断点**之前断点将一直被禁用。
- ▶ **调试**时请注意以下因素：
 - 不**支持**协同程序中的断点。
 - 若在**回调**函数中**设置**断点，则**调试器**可能不会在此断点停止。
 - **调试器**不会在诸如 `on.save`、`on.restore` 和 `on.destroy` 等函数处停止。在工具栏上，“**进入**”和“**跳过**”将随断点同时启用。
- ▶ 步进时，单击“**状态栏**”中的“**步进**”可**跳到脚本**中正在执行的当前行。
- ▶ 若要暂停或恢复**脚本**的执行，请单击**暂停脚本**和**恢复脚本**。**脚本**恢复后，它将一直运行到断点处或**脚本**末尾。正常模式或**调试**模式下均可**暂停脚本**。

监管信息

警告声明

警告！ 在安装 TI-Nspire™ Navigator™ 无线接收平台或 TI-Nspire™ CX Navigator™ 无线接收平台时，辐射元件和所有人员之间至少应保持 20 厘米 (7.9 英寸) 的间距。此安全警告符合 FCC 射频暴露限制。

警告！ 在天线发射或接收数据时，请勿触摸或移动 TI-Nspire™ Navigator™ 无线接收平台或 TI-Nspire™ CX Navigator™ 无线接收平台。

警告！ TI-Nspire™ Navigator™ 无线接收平台、TI-Nspire™ Navigator™ 无线底座、TI-Nspire™ CX 无线网络卡、TI-Nspire™ CX Navigator™ 无线接收平台、TI-Nspire™ CX 无线网络卡 - v2 仅限在室内使用。请勿在室外安装或操作此类设备。

警告！ TI-Nspire™ Navigator™ 无线接收平台、TI-Nspire™ Navigator™ 无线底座、TI-Nspire™ CX 无线网络卡是有意辐射体。TI-Nspire™ CX Navigator™ 无线接收平台、TI-Nspire™ CX 无线网络卡 - v2 不适合于通过非 Texas Instruments 提供的其他任何天线运行。有意辐射体仅可通过经授权的天线运行。

警告！ TI-Nspire™ Navigator™ 无线接收平台射频和 TI-Nspire™ CX Navigator™ 无线接收平台射频默认禁止，只有系统管理员才可通过管理软件应用程序将其启动。

警告！ 射频波段、运行频道以及发射功率取决于系统管理员通过 Management(管理) 软件进行设置和配置时指定的运行国家/地区。

警告！ 只有合格专业人员才可进行安装。请阅读并遵守所有标示在产品上或包含在文档内的警告说明和指导。

中国 SRRC CMIIT 验证

产品名称	CMIIT ID
TI-Nspire™ Navigator™ 无线底座	2010DJ5746
TI-Nspire™ Navigator™ 无线接收平台	2012DJ1441
TI-Nspire™ CX 无线收发模块	2011DJ1546
TI-Nspire™ CX Navigator™ 无线接收平台	2013AJ6928
TI-Nspire™ CX Navigator™ 无线收发模块 - v2	2013AJ6929

安全交流电适配器操作的重要信息

除了特别注意 TI 产品制造的质量标准之外，安全也是每个产品设计中需要考虑的重要因素。不过，安全同时也是您的责任。本节列出了将帮助您愉快和正确使用本 TI 产品及附属设备的重要信息。请先仔细阅读，然后再操作和使用您的产品。

安装

- 阅读并按照说明操作: 应先阅读所有安全和操作说明，再操作产品。按照所有操作说明进行操作。
- 保留说明: 应保存所有安全和操作说明以备将来参考。
- 注意警告: 请遵从产品和操作说明上的所有警告。
- 使用推荐的交流电适配器: 您必须使用随产品附送的适配器。
- 检查电源: 适用于您的 TI 产品的交流电适配器必须与 AC100V-230V 50Hz/60Hz 电源插座配合使用。如果您不确定家用电源的类型，请咨询经销商或当地电力公司。
- 小心超负荷: 请不要使墙壁电源插座或接线板超负荷，否则会带来火灾或电击的风险。超负荷的交流电源插座、接线板、磨损的电源线、损坏或破裂的绝缘导线和断裂的插头都非常危险。定期检查线缆，如果外观出现损坏或绝缘失效，请联系维修技术人员进行更换。
- 保护电源线: 布线时，请注意让其不会被踩踏或不会被置于其上或靠着物品挤压。请格外注意连接到插头和插座的线缆，并检查电源线与 TI 产品的连接点。
- 检查通风情况: 机壳中配有插槽和开口，因而能够保持通风，确保 TI 产品操作的可靠性并避免其过热。不要堵塞或遮掩这些开口。切勿将 TI 产品放在床上、沙发上、地毯上或其他类似的表面，这样会堵塞开口。切勿将 TI 产品放在散热器、暖气或任何其他热源(包括功放)附近或之上。请不要将 TI 产品放在内置的装置(例如书柜或设备机架)中，除非您可以提供适当的通风。
- 不要使用附件: 除非 TI 建议使用，否则不要使用附件，因为它们可能会导致电气或火灾危险。
- 不要在近水处使用: 不要在近水处使用 TI 产品，例如浴缸、水槽或洗衣池附近、潮湿的地下室中或游泳池附近。
- 不要放在高温热源附近: 不要在热源(例如炉灶、火炉或散热器)附近使用 TI 产品。
- 安装 TI 产品时请小心: 不要将 TI 产品放在不稳定的表面上。TI 产品可能会跌落导致儿童或成人重伤，并严重损坏 TI 产品。

- 不要在医疗**设备**附近使用:不要在可能会有电气干扰或用于医疗用途的**设备**附近操作该产品。不要在起搏**器**或医院的病人**护理**区附近使用该产品。

重要信息

- 断开 TI 产品与**交流电源适配器**的连接和**重新**连接的时间间隔至少为 10 秒。
- 从墙壁电源插座中拔出该产品时请小心,因为交流电**适配器**可能很热。

使用和维护

- 清洁前请拔下电源插头:请不要使用液体或喷雾清洁剂。请使用湿布进行清洁。
- 使物体远离开口:切勿通过开口(例如,通风孔)将任何类型的物体推入 TI 产品,因为物体可能会接触高压电路并使部件“短路”,从而导致火灾或电击。切勿将液体泼溅到 TI 产品上。
- **闪电保护**:雷雨期间,或 TI 产品长期无人看管且不使用时,请拔下电源插头。从墙壁电源插座中拔出**电源适配器**,并断开线缆系统的连接。这将避免由于闪电和电源线路电涌而损坏 TI 产品。请注意在雷雨中不要接触 TI 产品的金属部分或线缆。

维修

- 以下情况下,请专业维修人员进行维修:
 - 电源线或插头损坏。
 - 有液体**溅入**或物体落入产品中。
 - 产品被雨水淋湿。
 - 产品没有按照操作说明书正常运行。
 - 产品跌落或外壳损坏。
 - 产品运行时出现明显异常,例如无法完成自检。
- **需要安全检查**:产品的维修或修理一旦完成,请让维修技术人员进行建议的安全检查,以确认产品可安全操作。

Texas Instruments 支持与服务

主页：	education.ti.com
电子-邮件咨询：	ti-cares@ti.com
基础知识与电子-邮件咨询：	education.ti.com/support
国际信息：	education.ti.com/international

维修和保修信息

关于保修期限和条款，及产品维修的**信息**，请参阅本产品附带的保修声明，或者联系当地的 Texas Instruments 零售商/分销商。

索引

“

“设为演示者”选项	123
“自测”模式	158

A

ActivityTypes 文件	52
API 级别, 脚本设置	292

F

Flash (.flv) 文件	233
-----------------------	-----

L

LED	
底座	13, 38
Lua, 脚本	287

M

Make Presenter option	123
-----------------------------	-----

O

options	
Make Presenter	123

P

PDF	
文档另存为	194, 236
PublishView™ 文档	197
保存	201

超链接	225
创建	197
打印	236
对象	206
工作表	217, 222
视频文件	233
文本	223, 225
转换	235-236
PublishView™ 文档中的页脚	218
PublishView™ 文档中的页眉	218

S

screen capture tool	117
screen captures	
Make Presenter option	123

T

TI-Nspire(TM) “屏幕截图”窗口	127
放大/缩小	127
TI-Nspire™ CX 无线网络卡	
添加至网络	40
TI-Nspire™ Navigator™ Teacher Software	
概览	46
TI-Nspire™ Navigator™ 底座	
检查 LED	13
添加到网络	40
TI-Nspire™ SmartView 仿真器	
截取图像	117
TI-Nspire™ 应用程序	
图像	283
TI-SmartView™ 仿真器	140
tools	
screen capture	117

安

安装手持设备操作系统更新	78
--------------------	----

按

按键历史记录

复制	134
在 实时演示器 中查看	133
在 实时演示器 中显示	133
在 实时演示器 中隐藏	133

班

班级	97
班级记录	83, 103
创建班级	83
发送文件	68
分配学生	99
复制学生 信息	102
更改视图	96
将学生移动到	102
删除班级	94
删除学生	91
添加班级	83
添加学生	88
学生列表	96
座位表	96-97
班级工作区	83
班级会话	
结束	95
开始	95
班级会话文件	53
班级记录	103
查看文件属性	113
检查文件传送状态	112

取消文件传送	113
--------------	-----

版

版权

添加	153
添加至文档 (.tns)	196

保

保存

PublishView™ 文档	201
活动到计算机	67
活动统计项目	272
截取的图像	117
截取页面	127
实时演示器记录	135
手持设备屏幕	127
数据为新文档(审阅工作区)	267
图像	125
文档 (.tns)	75
文档另存为 PDF	194, 236
文件至活动统计工作区	266
保存文档 (.tns)	181-182
保护文档 (.tns)	196

报

报告系统使用	51
--------------	----

比

比较

屏幕	123
----------	-----

必

必备工具	
调查	175

边

边框(PublishView™ 文档), 隐藏/显示	219
----------------------------------	-----

编

编辑	
分数	275

标

标记答案	258
------------	-----

播

播放	
实时演示器记录	136

操

操作系统更新	
安装到手持设备上	78

插

插入	
PublishView™ 对象	207
超链接(PublishView™ 文档)	226
图像(PublishView™ 文档)	231
文本(PublishView™ 文档)	223
问题中的图片	156
插入图像	283

查

查看

答案	249
个人作业	271
截取 班级选项	119
截取 的 屏幕	127
实时 结果	244
实时 演示器	133
数据(审阅 工作区)	245-246
调查 结果	177
文档(.tns)	186
学生答案	241, 250
柱状图/图形(审阅 工作区)	245
作业摘要	269

超

超链接(PublishView™ 文档)

编辑	230
链接至网站	229
链接至文件	226
转换文本至	230

充

充电

底座	11
电池	11

出

出勤文件	53
------------	----

传

传送文件	
检查传送状态	112
取消	113

窗

窗格	
资源	56
窗口	
TI-Nspire(TM) 屏幕截图	127

创

创建	
PublishView™ 文档	197
SessionLogs 文件夹	51
班级	83
创建密码	116
创建文档 (.tns)	179

答

答案	
标记	258
排序	247
添加建议	159
显示	256, 258
显示正确	244
隐藏	256
整理	251

打

打包会话日志	54
--------------	----

打开	
活动	66
活动统计项目	277
文档 (.tns)	74
主文档	279
打开文档 (.tns)	180
打印	
PublishView™ 文档	236
截取的屏幕	125
打印文档 (.tns)	194
打印预览	195

导

导出	
数据	275
学生得分(活动统计工作区)	275
导入文件(活动统计工作区)	273

登

登录到网络	34
登录状态	98

底

底座	
充电	11
检查 LED	13
连接至手持 设备	28
添加至网络	40
底座上的 LED	
状态	13

点

点	
添加到图形(审阅工作区)	263

电

电池	
充电	11

叠

叠放 PublishView™ 对象	210
--------------------------	-----

定

定义	
设置	49

多

多选 问题	
添加	158

发

发送	
丢失文件	280
文件到班级	68, 104
发送会话日志	54

方

方程 问题	
添加	160

仿

仿真器, 见 TI-SmartView™ 仿真器	140
--------------------------------	-----

分

分数, 编辑	275
--------------	-----

复

复制	
活动	68
屏幕	129
实时演示器按键历史记录	134
手持设备图像	117
图像	125
学生信息	102
复制问题	193

概

概览	
TI-Nspire™ Navigator™ Teacher Software	46
软件	46

高

高宽比	
更改(审阅工作区)	251

格

格式工具栏	
显示	184
隐藏	184
格式文本	183

跟

跟踪系统使用	51
--------------	----

更

更改

常规 设置	146
分数	275
链接	63
密码	114
图形 & 几何 设置	147
颜色	253
更改班级视图	96
更改语言	49

工

工具

截取 班级	118
屏幕截取	118
工具 菜单	47
工具栏	
文本格式	183
工作区	47
班级工作区	83
活动统计工作区	269
内容 工作区	55
审阅 工作区	239
文档工作区	137
研究	55

功

功能

刷新屏幕截取	121
---------------------	-----

共

共享	
实时演示器 记录	136

关

关闭	
实时演示器	136
关闭文档 (.tns)	182
关键字搜索	66

管

管理	
会话日志	52

归

归组应用程序	192
--------------	-----

欢

欢迎 屏幕	
打开	46
导航	46

会

会话日志	
班级 会话	53
出勤文件	53
打包	54
发送	54
活动	53
活动类型	52

绘

绘图	
配置列表	251

活

活动	
保存	67
打开	66
复制	68
关键字搜索	66
筛选	66
活动统计工作区	269
活动文件	53

记

记录	
开始实时演示器记录	135
实时演示器演示	135
记录系统使用	
会话日志	51
记事本	
图像	283

建

建议的答案	154
-------------	-----

将

将手持设备与网络关联	23
将文件传送到已连接的手持设备	77

脚

脚本	
设置 API 级别	292
脚本, Lua	287
脚本最低 API 级别	292

教

教师	
添加到教室视图	31
教师工具面板	153
教师密码	
更改	32
教师手持设备	
显示	119
教师首选项	97
教师数据, 添加	263-264
教师用户名, 更改	33
教师账户	31
更改密码	32
更改用户名	33

结

结束班级会话	95
--------------	----

截

截取	
活动文档页面	117
屏幕堆栈	122
手持设备当前屏幕	117
文档中的活动页面	125
学生手持设备	118

截取班级	
保存 屏幕	123
打印 屏幕	125
视图选项	119
截取班级工具	118
截取的屏幕	
刷新	120
重新排列	120
截取所选手持设备的屏幕截图选项	126
截取页面选项	125

开

开放式答案问题	
添加	159
开始	
实时演示器 记录	135
开始班级会话	95

快

快捷方式	
删除	61
添加	61
快速调查	
保存 调查	176
查看结果	177
打开	174
调查 学生	175
停止 调查	175
图像	283

连

连接	
手持 设备 至底座	28

链

链接	62
更改	63
删除	63
添加	62
移动	64
至网站	229
至文件	226

列

列表	
整理数据	254
列表问题	
添加	167

落

落点问题	
添加	166

密

密码	
设置	116
为学生重置	114

内

内容	
在手持设备上查看	71
内容工作区	55
研究	55
内容浏览器	141

排

排列	
截取 的屏幕	120
排序	
答案	247
活动统计项目	277
学生 信息	98

配

配置绘图列表	251
--------------	-----

平

平铺视图	120
------------	-----

屏

屏幕	
比较	123
屏幕堆栈	122
屏幕截图	
“ 设为 演示者”选项	123
比较 屏幕	123
堆栈	122
放大/缩小	121
复制	129
教师首选项	119
截取 班级	117
平铺视图	120
缩放百分比	121
图库视图	120
显示学生姓名	118
隐藏学生姓名	118
粘贴	129

屏幕截图工具	118
--------------	-----

清

清除	
实时演示器 按键历史记录	134

取

取消归组	
页面	192
应用程序	192

软

软件	
概览	46

筛

筛选 活动	66
--------------------	----

删

删除	
班级	94
班级中的学生	91
超链接(PublishView™ 文档)	231
链接	63
实时演示器 中的按键历史记录	134
图像(PublishView™ 文档)	233
文本中的超链接	231
文档(.tns)	182
文件	281
文件(活动统计工作区)	281
问题	193
学生信息	91

页面	192
应用程序	192
删除快捷方式	61
删除图像	285

设

设置

定义	49
脚本最低 API 级别	292
教师首选项	97
缩放百分比	121
语言	49
设置格式	
文本(PublishView™ 文档)	224

审

审阅工具	240
审阅工作区	239

识

识别选择项目	81
--------------	----

实

实时结果	244
实时演示器	131
保存记录	135
播放记录	136
查看按键历史记录	133
复制按键历史记录	134
共享记录	136
记录实时演示	135
开始记录	135
清除按键历史记录	134

停止	136
停止记录	135
显示按键历史记录	133
显示图形计算器	132
显示图形计算器屏幕	134
显示学生姓名	131
显示演示者图形计算器	132
隐藏按键历史记录	133
隐藏图形计算器显示	132
隐藏学生姓名	131
隐藏演示者图形计算器	132
实时演示器 按键历史记录	
清除	134

使

使用“预览”窗格	57
----------------	----

视

视频(PublishView™ 文档)	
插入文件	233
视频控制台	234
视图	
表格(审阅工作区)	247
学生列表	96
座位表	96

适

适配器	
添加至网络	40

收

收集	
丢失文件	280

文件	107
----------	-----

手

手持设备

安装操作系统更新	78
传送文件	77
复制图像	117
检查操作系统更新	77
截取当前屏幕	117
截取所选手持设备的屏幕截图	126
截取学生屏幕	118
连接至底座	28
使用确定选定项目查找	81
使用 已连接 的文件	73
视图 内容, 已连接	71
与网络关联	23
粘贴图像	117
重命名	80

数

数据

查看学生答案	250
在表格中查看(审阅工作区)	246

数据与统计

图像	283
----------	-----

数值输入问题

添加	164
----------	-----

刷

刷新

截取的屏幕	120
--------------------	-----

搜

搜索活动	66
------------	----

随

随机化屏幕选项	119
---------------	-----

缩

缩放	49
PublishView™ 文档	222
放大/缩小	121, 127
缩放百分比	121

添

添加	
(x,y) 数值输入问题	164
班级	83
版权	153
版权至文档 (.tns)	196
方程问题	160
教师方程到图形	264
开放式答案问题	159
列表问题	167
落点问题	166
添加教师点到图形	263
图片到问题	156
文本(PublishView™ 文档)	223
问题	156, 158, 192
学生至班级	88
颜色	184
页面	193
应用程序	189
应用程序(PublishView™ 文档)	212
主文档	279
添加快捷方式	61
添加链接	62
添加图像	283

调

调查	
查看结果	177
停止	175
调查学生	175
调整大小	
PublishView™ 对象	208
图像 (PublishView™ 文档)	233
调整图像大小	284

停

停止	
实时演示器	136
实时演示器记录	135
调查	175

图

图库视图	120
图片	
添加问题	156
图像	283
TI-Nspire™ 应用程序	283
保存	117, 125
插入	283
记事本	283
快速调查	283
删除	285
数据与统计	283
调整大小	284
图形与几何	283
问题	283
选择	284
移动	284

图形	
查看数据(审阅工作区)	245
添加教师点	263
添加教师方程	264
图形 & 几何 设置	147
图形与几何	
图像	283

网

网络	
登录	34
关联手持 设备	23

文

文本格式	183
文档	
保存 .tnsp 文件	201
创建 .tnsp 文件	197
打印 .tnsp 文件	236
设置	49
文档 (.tns)	
保存	75, 181-182
保护	196
查看	186
创建	179
打开	74, 180
打开(班级工作区)	248
打开(活动统计工作区)	248
打印	194
更改常规 设置	146
关闭	182
删除	182
属性	195
在两者之间切换	186

只读	196
文档 (.tns, .tnsp)	
打开(内容工作区)	66
文档工作区	137
文件	
保存(活动统计工作区)	266, 272
查看属性	113
导入(活动统计工作区)	273
发送	68, 104
发送丢失	280
检查传送状态	112
取消传送	113
删除(活动统计工作区)	281
使用已连接的手持设备上的文件	73
收集	107
收集丢失	280
属性	113
预览(活动统计工作区)	274
重新分配(活动统计工作区)	280
文件夹	
存储 PublishView™ 对象	211

问

问题

(x,y) 数值输入	164
“自测”模式	158
多选	158
方程	160
复制/粘贴	193
建议的答案	159
开放式答案	159
列表	167
落点	166
删除	193
使用“问题”应用程序	151

添加	156, 192
添加图片	156
图像	283
重命名	194
问题(PublishView™ 文档)	215, 217

无

无线客户端, 添加到网络	23
无线适配器	
添加至网络	40

显

显示	
答案	256
教师手持设备	119
实时演示器 按键历史记录	133
实时演示器 图形计算器屏幕	134
学生答案	243, 258
学生姓名	118
学生姓名, 在 实时演示器 中	131
演示者图形计算器	132
正确答案	244
显示格式工具栏	184

选

选项	
截取所选手持设备的 屏幕截图	126
截取 页面	125
设为 演示者	123
随机化 屏幕	119
选择	
工作文件夹(PublishView™ 对象)	211
选择图像	284
选择页面	191

学

学生

查看学生列表	96
创建密码	116
从班级删除	91
答案	243
复制 信息	102
更改班级	99
更改姓名	100
更改学生 ID	100
检查登录状态	98
删除 信息	91
设置 密码	116
添加至班级	88
显示答案	243
移动 信息	102
在座位表中排列	97
重置 密码	114
学生答案	
标记正确/错误	258
查看	241
个性化	253
显示/隐藏	256, 258
整理	251
学生手持 设备	
截取	118

研

研究

内容 工作区	55
资源窗格	56

颜

颜色	
根据学生答案更改	253
颜色, 添加	184

页

页面	
归组	192
取消归组	192
删除	192
添加	193
选择	191
重新排列	191
页面编码(PublishView™ 文档)	218
页面检视器	139, 190, 241

移

移动	
PublishView™ 对象	209
链接	64
学生到班级	102
移动图像	284-285

隐

隐藏	
答案	256
实时演示器 按键历史记录	133
学生姓名	118
学生姓名, 在 实时演示器 中	131
演示者图形 计算器	132
隐藏格式工具栏	184

应

应用程序	
归组	192
交换	190
删除	192
添加	189
图像	283
问题	151

语

语言	49
更改	49

预

预览, 已打印的文档	195
------------------	-----

在

在 实时演示器 中显示	
图形 计算器	132
在 实时演示器 中隐藏	
图形 计算器 显示	132

粘

粘贴	
屏幕	129
手持 设备 图像	117
图像	125
粘贴 问题	193

账

账户, 教师	31
--------------	----

整

整理	
答案	251, 255
列表数据	254
柱状图数据	254

只

只读文档 (.tns)	196
-------------------	-----

重

重命名	
项目(活动统计工作区)	280
重命名问题	194
重新分配作业	280
重新排列	
截取的屏幕	120
重置 学生密码	114

主

主文档	279
-----------	-----

柱

柱状图	
查看(审阅工作区)	245
整理	254

转

转换	
.tns 文件为 .tnsp 文件	236
.tnsp 文件为 .tns 文件	235
文本至超链接	230

状

状态	
文件传送	112

资

资源窗格	
研究	56

自

自测	
文档类型	154

组

组合	
答案	254
组织 PublishView™ 工作表	217

最

最终分数, 更改	275
----------------	-----

作

作业	
保存	272
查看个人	271
查看摘要	269
导出	275
删除	281
重 命名	280
重 新分配	280

座

座位表

97