



**TI-*nspire*™**

# 开始使用 TI-Nspire™ CAS手持设备 TI-Nspire™ 手持设备

本指导手册适用于 TI-Nspire™ 软件 3.6 版本。要获得最新版本的文档，请访问 [education.ti.com/guides](http://education.ti.com/guides)。

## 重要信息

除非在程序附带的《许可证》中明示声明，否则 **Texas Instruments** 不对任何程序或书面材料做出任何明示或暗示担保，包括但不限于对某个特定用途的适销性和适用性的暗示担保，并且这些材料均以“原样”提供。任何情况下，**Texas Instruments** 对因购买或使用这些材料而蒙受特殊、附带、偶然或连带损失的任何人都不承担任何责任。无论采用何种赔偿方式，**Texas Instruments** 的唯一且排他性义务不得超出本程序许可证规定的数额。此外，对于任何其他方因使用这些材料而提起的任何类型的索赔，**Texas Instruments** 概不负责。

**Vernier DataQuest™** 是其各自所有者的商标。

© 2006 - 2013 Texas Instruments Incorporated

# 表的内容

重要信息 .....	2
<b>TI-Nspire™ 手持设备入门指南 .....</b>	<b>7</b>
关于 CAS .....	7
TI-Nspire™ 手持设备 按键 .....	7
准备要使用的手持设备 .....	9
首次打开 TI-Nspire™ 手持设备 .....	9
使用 TI-Nspire™ 触摸板 .....	11
使用主屏幕 .....	12
了解便签本 .....	14
TI-Nspire™ 手持设备 屏幕 .....	15
使用提示 .....	16
键盘快捷方式 .....	16
<b>使用便签本 .....</b>	<b>21</b>
使用便签本计算 .....	22
从目录插入条目 .....	23
查看历史记录 .....	28
编辑便签本表达式 .....	29
使用便签本绘图 .....	29
处理便签本中的变量 .....	34
保存便签本内容 .....	34
清除便签本内容 .....	35
<b>TI-Nspire™ 手持设备的文档处理 .....</b>	<b>37</b>
打开文档 .....	37
创建新文档 .....	38
保存文档 .....	38
使用应用程序 .....	40
使用应用程序菜单 .....	45
上下文菜单 .....	47
处理问题和页面 .....	47
添加问题至文档 .....	48
查看和重新排列文档中的页面 .....	49
复制、粘贴和删除问题 .....	52
重命名问题 .....	53
添加页面至问题 .....	53

在文档中的页面之间移动 .....	54
管理文档 .....	54
关闭文档 .....	58
了解 TI-Nspire™ 工具 .....	58
<b>使用图像 .....</b>	<b>63</b>
使用手持设备上的图像 .....	63
<b>在安装了 TI-Nspire™ Navigator™ Teacher Software 教室中工作 .....</b>	<b>67</b>
登录班级 .....	67
暂停班级会话 .....	68
了解文件传送 .....	68
<b>配置手持设备 .....</b>	<b>71</b>
安装 AAA 电池 .....	71
更换 AAA 电池 .....	73
装入 TI-Nspire™ 充电电池 .....	74
检查电池状态 .....	76
给手持设备充电 .....	77
更改手持设备设置 .....	78
更改首选语言 .....	78
自定义手持设备设置 .....	79
自定义文档设置 .....	80
自定义图形与几何设置 .....	84
查看手持设备状态 .....	86
使用无线通信硬件 .....	88
<b>连接手持设备和传送文件 .....</b>	<b>91</b>
连接手持设备 .....	91
将文件传送到手持设备和从手持设备传送文件 .....	92
在计算机和手持设备之间传送文件 .....	93
处理发送文件夹所导致的错误 .....	95
<b>内存和文件管理 .....</b>	<b>99</b>
检查可用内存 .....	99
释放内存 .....	100
重置内存 .....	102
<b>更新手持设备操作系统 .....</b>	<b>105</b>

准备工作 .....	105
查找操作系统升级 .....	105
升级操作系统 .....	106
升级多台手持设备上的操作系统 .....	109
操作系统升级消息 .....	109
<b>关于 TI-84 模式 .....</b>	<b>113</b>
更换键盘 .....	113
TI-84 Plus 模式线缆 .....	114
在 TI-84 模式下截屏 .....	115
升级 TI-84 Plus 操作系统 .....	115
<b>Texas Instruments 支持与服务 .....</b>	<b>116</b>
维修和保修信息 .....	116
充电电池的其他预防措施 .....	116
<b>索引 .....</b>	<b>117</b>



# TI-Nspire™ 手持设备入门指南

TI-Nspire™ 手持设备和 TI-Nspire™ CAS 手持设备是 TI-Nspire™ 系列产品中的第二代手持设备。这些手持设备提供触摸板导航、动态绘图和交互式计算机功能。

手持设备和 TI-Nspire™ 软件共享相同的功能，您可以将课堂作业从手持设备传送到计算机或在您需要移动时将文档传送到手持设备。利用软件的全彩色显示屏和简单易用的导航功能能够让您在学校布置作业，然后在家完成。使用该软件在有最新的软件和手持设备操作系统更新时进行下载，确保您用到最新的增强功能。

本指南涵盖 TI-Nspire™ 手持设备和 TI-Nspire™ CAS 手持设备。尽管它们在许多方面操作相同，但仍有一些差异。如果 TI-Nspire™ CAS 手持设备有附加功能，则会指出并介绍 CAS 操作。

## 关于 CAS

通过 CAS(即计算机代数系统)，您可以：

- 执行符号和数值计算。
- 因式分解和展开表达式以及公分母求解。

TI-Nspire™ CAS 技术可以保留符号(包括变量和项，例如“e”和  $\pi$ )，识别、简化和计算数学表达式。

此功能可在屏幕中输入和查看方程和表达式，如同其在课本中显示一样，对于递进式、算术、代数和微积分计算特别有用。

## TI-Nspire™ 手持设备按键

**TI-Nspire™ 触摸板**的使用方法跟笔记本电脑触摸板一样。您还可以按外边缘上下左右移动。

**(esc)** 删除屏幕上的菜单或对话框。也可以停止正在进行的计算。

**(=)** 打开便签本进行快速计算和绘图。

**(tab)** 移至下一个输入字段。

**(ctrl)** 使用每个键上显示的函数或字符。也可与其他键组合用作快捷方式。

**(⇧)** 使下一个键入的字符为大写。



**(on)** 打开手持设备。如果手持设备已开机，此键可显示主屏幕。

**(doc)** 打开“文档”菜单。

**(menu)** 显示应用程序或上下文菜单。

**(del)** 删除前一个字符。

**(var)** 显示已保存的变量。

**(enter)** 计算表达式、执行指令或选择菜单项。

**注意：**键盘上的▶符号表示可以访问多个选项。要访问一个选项，请反复按(▶)或使用触摸板上的箭头键。按(enter)或单击选择该选项。



## 准备要使用的手持设备

TI-Nspire™ 手持设备随附四节碱性 AAA 电池和一根标准 A 插头到微型 B 插头的 USB 线缆。手持设备还可以通过 TI-Nspire™ 充电电池或认可的墙壁充电器供电，这些组件单独销售。



使用手持设备之前，请安装 AAA 电池或安装 TI-Nspire™ 充电电池并充电（如果已购买）。如果有墙壁充电器，您还可以将手持设备连接到外部电源。

**注意：**有关安装电池的更多信息，请参 **配置手持设备**。

## 首次打开 TI-Nspire™ 手持设备





1. 确保电池已安装或充电，或者手持设备已连接到电源。
2. 按  打开手持设备。

操作系统载入时会显示一个进度条，然后将提示您选择语言首选项和字体大小。

要关闭手持设备，请按  。设置和内存内容将会保留。

**注意：**有关安装电池和充电的更多信息，请参 **配置手持设备**。

## 使用 Automatic Power Down™

为了延长电池寿命，Automatic Power Down™ (APD™) 功能会在不活动状态持续三分钟后关闭手持设备。出现此情况时，按  可打开手持设备并返回到访问的最后一个文档或菜单。要更改默认设置，请按    访问手持设备设置屏幕并在该屏幕中更改电源待机设置。

**注意：**有关设置手持设备的更多信息，请参 **配置手持设备**。

## 选择语言

载入操作系统后，选择首选语言。



1. 按 **▶** 打开下拉菜单。
2. 按 **▼** 滚动显示语言，然后按 **[方向键]** 或 **(enter)** 选择一种语言。
3. 按 **(tab)** 突出显示**确定**按钮，然后按 **[方向键]** 或 **(enter)** 保存语言选择。

## 选择字体大小

接下来，选择显示的字体大小。



1. 按 **▶** 打开下拉菜单。
2. 按 **▼** 突出显示字体大小，然后按 **[方向键]** 或 **(enter)** 进行选择。
3. 按 **(tab)** 突出显示**确定**按钮，然后按 **[方向键]** 或 **(enter)** 保存选择并打开**欢迎!**屏幕。

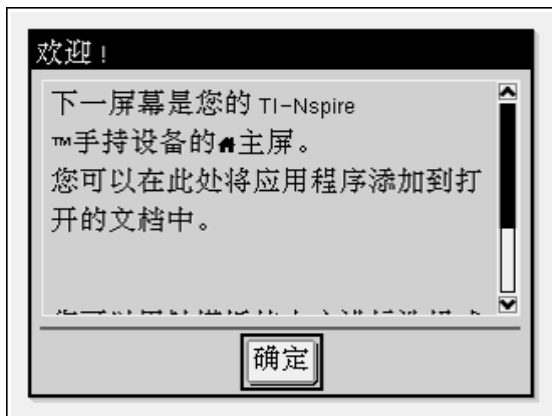

4. 要继续，单击  或按 **(enter)** 选择**确定**并打开主屏幕。

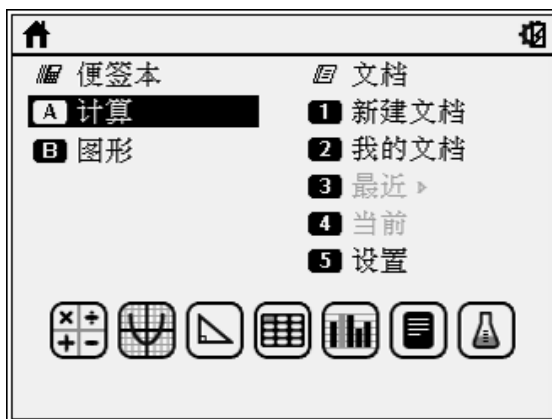



## 使用 TI-Nspire™ 触摸板

使用触摸板可以导航或完成使用箭头键和 Enter 键可以完成的任何任务。使用触摸板通过以下两种方式导航：

- 象使用计算机触摸板一样使用，即通过移动指尖在触摸板中间区域滑动以激活和移动鼠标指针。单击或轻触触摸板中间，选择一个菜单选项或完成一个操作。
- 按触摸板外边缘上的箭头键上下左右推动鼠标指针，然后单击  或按 **(enter)** 完成操作。

如果按住箭头键，鼠标指针会持续向该方向移动。

**注意:**如果鼠标指针显示在命令或文件上,单击或轻触触摸板中间的  可选中该命令或文件。如果该命令或文件已突出显示,将指针移到该项目上或按  即可选中。

在应用程序中工作时,使用触摸板可访问关于问题的更多信息。例如,悬停在图形与几何对象之上会显示关于该对象中使用的变量和可用工具的信息。

某些用户可能想要自定义触摸板设置,从而加快和减慢指针移动速度,或启用轻触代替单击。要更改触摸板的默认设置,请参 [配置手持设备](#)。







## 使用主屏幕

初次打开手持设备电源时,主屏幕将打开。手持设备上执行的所有活动都从主屏幕开始:

- 打开便签本进行快速计算和绘图
- 创建新文档
- 打开和管理现有文档
- 定义设置和查看状态
- 查看操作手持设备的提示
- 访问最近的文档
- 返回当前文档

**注意:**要从任何其他位置返回主屏幕,请按 。

### 选择主屏幕中的选项



- 默认情况下,光标未被激活。要激活光标,请用指尖滑动触摸板。
- 使用触摸板点击任意应用程序图标或任意便签本或文档菜单选项。
- 按触摸板上的箭头(,,或)可在主屏幕上的选项间移动。
- 将鼠标指针移到每个应用程序图标上可查看简要说明。
- 按  或  可选择突出显示的选项,也可以按与该选项关联的数字或字母。







### 调整对比度

要使显示屏变亮,按住  并轻触 。

要使显示屏变暗,按住  并轻触 。

## 主屏幕选项

菜单选项	用途
<b>便签本</b> 使用便签本菜单选项可打开计算器或图形应用程序，且不影响您的文档。在便签本中，按  可在以下便签本应用程序之间切换：计算和图形。	
计算	打开便签本，并激活计算器应用程序。从主屏幕中，键入 <b>A</b> 。
图形	打开便签本，并激活图形应用程序。从主屏幕中，键入 <b>B</b> 。
<b>文档</b> 要选择处理文档的选项，请按关联的数字或使用触摸板选择一个图标，然后按  或 <b>enter</b> 。	
新建文档	打开一个新的 TI-Nspire™ 文档并列出可用的应用程序。
我的文档	打开文件浏览器，从此处打开现有的 TI-Nspire™ 文档或将文件发送给其他人。
最近	列出最近保存的五个文档。
当前	转至当前打开的文档。
设置	检查手持设备的状态和更改设置。
<b>应用程序图标</b> 要向当前文档添加新的页面，请选择一个应用程序图标。如果没有已打开的文档，则将打开一个新文档，其中的新页面包含选定的应用程序。	
<b>计算器</b> 	在文档中添加用于输入和计算数学表达式的页面。
<b>图形</b>	添加用于绘制和浏览函数的页面。

菜单选项	用途
	
几何 	添加用于创建和浏览几何形状的页面。
列表与电子表格 	添加用于处理表格数据的页面。
数据与统计 	添加页面并提供用于可视化不同类型绘图数据集的工具，以及用于操纵数据集以浏览数据集之间关系的工具。
记事本 	提供文本编辑功能，用于将文本添加到 TI-Nspire™ 文档作为备注或与其他用户共享。
Vernier DataQuest™ 	添加页面，用于收集和分析来自传感器或探头的数据。

要了解有关应用程序和文档的更多信息，请参阅在 *TI-Nspire™ 手持设备* 上处理文档。



## 了解便签本

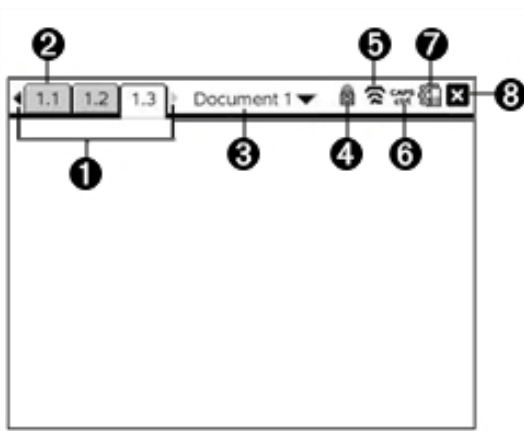

使用便签本可进行快速计算和绘图而不会影响当前的 TI-Nspire™ 文档。例如，当您需要快速测试计算然后将其添加到文档时，您可以打开便签本应用程序并进行计算。然后，您可以放弃计算或将其添加到文档中。有关便签本的更多信息，请参阅 *使用便签本*。

## TI-Nspire™ 手持设备屏幕

手持设备屏幕上的图标提供关于手持设备操作状态的信息并提供访问和更改设置的快捷方式。此屏幕显示如下图标。



	图标	功能
①	◀▶	页面滚动箭头 - 使用触摸板和这些箭头在文档的页面之间滚动。
②	1.1	页面选项卡 - 指示问题编号, 后跟页码。如果问题已命名, 将触摸板指针移动到选项卡上可查看页面名称。
③		文档名称 - 显示当前文档名称。单击此处可访问“文档”菜单。文档名称旁的星号表示该文档自上次保存后进行过更改。
④		测验模式 - 表示手持设备处于测验模式。
⑤		登录状态 - 显示手持设备正在搜索接入点(闪烁)、已找到接入点(稳定亮起)、不通信、已连接并可登录(闪烁箭头)或是已登录并已充电(稳定亮起的箭头)。单击此处可查看设置与状态。

	图标	功能
6		(Shift) (ctrl), 或 [CAPS] 状态
7		<b>设置与状态：</b> <ul style="list-style-type: none"> <li>将光标悬停在图标上，以显示活动应用程序的角度<b>模式设置</b>和电池电量。</li> <li>点击图标，打开“<b>设置</b>”菜单。</li> </ul>
8		<b>关闭文档</b> - 单击此处关闭当前文档。如果 <b>信息</b> 没有保存，请在提示时保存或放弃。

## 使用提示

“提示”是手持设备上**整个**软件中**可用**的快速提示。有几种简单的方式可以访问提示：









- 按 (ctrl) (trig)。
- 某些对话框包含一个问号图标。单击此图标可**打开**该任务的提示。
- ▶ 要滚动浏览提示，请**使用**触摸板或箭头键：
  - 要向下翻页，请按 (ctrl) (3)。
  - 要向上翻页，请按 (ctrl) (9)。
  - 要转至提示文件的末尾，请按 (ctrl) (1)。
  - 要返回该文件的**开头**，请按 (ctrl) (7)。

## 键盘快捷方式

使用以下键盘快捷方式可执行**常用**功能。

获取帮助	
打开提示	(ctrl) (trig)
编辑文本	
剪切	(ctrl) (X)



复制	 
粘贴	 
撤消	   
恢复	   
切换近似和精确结果	 
更改键以包含适当的 <b>重</b> 音符号	
<b>在文档中插入字符和符号</b>	
显示字符/符号面板	 
下划线	 
显示数学 <b>模</b> 板面板	
反斜杠 (\)	 
手动数据捕获点	 
清除	 
大写锁定	 
保存	 
方括号	 
圆括号	 
显示三角符号面板	
等号	
显示圆周率符号面板	

( $\pi$ , /, $\theta$ , 等等)	
显示等式/不等式面板 ( $>$ , $<$ , $\neq$ , $\leq$ , $\geq$ , and  )	<b>ctrl</b> <b>=</b>
显示标点和字母符号面板 (?!\$ ' " ; _ \)	<b>?!&gt;</b>
平方根	<b>ctrl</b> <b>x<sup>2</sup></b>
对数	<b>ctrl</b> <b>10<sup>x</sup></b>
自然对数	<b>ctrl</b> <b>e<sup>x</sup></b>
答案项	<b>ctrl</b> <b>(-)</b>
<b>管理文档</b>	
打开文档	<b>ctrl</b> <b>O</b>
关闭文档	<b>ctrl</b> <b>W</b>
创建新文档	<b>ctrl</b> <b>N</b>
插入新页面	<b>ctrl</b> <b>I</b>
选择应用程序	<b>ctrl</b> <b>K</b>
保存当前文档	<b>ctrl</b> <b>S</b> <b>ctrl</b> 
<b>导航</b>	
页首	<b>ctrl</b> <b>7</b>
页尾	<b>ctrl</b> <b>1</b>
向上翻页	<b>ctrl</b> <b>9</b>
向下翻页	<b>ctrl</b> <b>3</b>

向上一级	<b>ctrl</b> ▲
向下一级	<b>ctrl</b> ▼
选定部分的上下文菜单	<b>menu</b>
按箭头方向延伸选择	<b>⇧shift</b> 任意箭头键
<b>在文档中导航</b>	
显示上一页	<b>ctrl</b> ◀
显示下一页	<b>ctrl</b> ▶
显示 页面检视器	<b>ctrl</b> ▲
退出 页面检视器	<b>ctrl</b> ▼
在拆分页上的应用程序之间切换	<b>ctrl</b> <b>tab</b>
在页面内后移焦点	<b>⇧shift</b> <b>tab</b>
<b>向导和模板</b>	
在当前列后添加一列到矩阵	<b>⇧shift</b> ⬅
在当前行后添加一行到矩阵	⬅
积分模板	<b>⇧shift</b> +
导数模板	<b>⇧shift</b> -
数学模板面板	<b>⌘</b> 或 <b>ctrl</b> <b>⌂</b>
分数模板	<b>ctrl</b> <b>÷</b>
<b>调节显示</b>	
增加对比度	<b>ctrl</b> +
降低对比度	<b>ctrl</b> -

关闭电源	 
<b>使用应用程序特定的快捷方式</b>	
在记事本或程序编辑器中全选	 
检查语法并保存(在程序编辑器中)	 
插入数据采集控制台	 
查找(在程序编辑器中)	 
隐藏/显示输入行(在图形或几何中) 转至(在列表与电子表格和程序编辑器中)	 
查找并替换(在程序编辑器中)	 
插入数学表达式框(在记事本中)	 
打开便签本	
重新计算(在列表与电子表格中)	 
添加函数表(在列表与电子表格、图形和几何中)	  
归组/取消归组	  /  

# 使用便签本

便签本是 TI-Nspire™ 手持设备的一项功能，能使您快速：

- 计算数学表达式。
- 描绘函数。

## 打开和关闭便签本

- ▶ 在“主页”屏幕上，按  打开便签本。

初次打开便签本时，会出现一个空白页面，同时计算器处于活动状态。

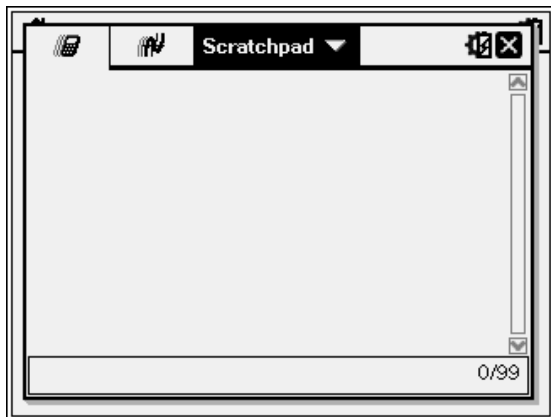

- ▶ 按  即可在计算和图形页面之间切换。

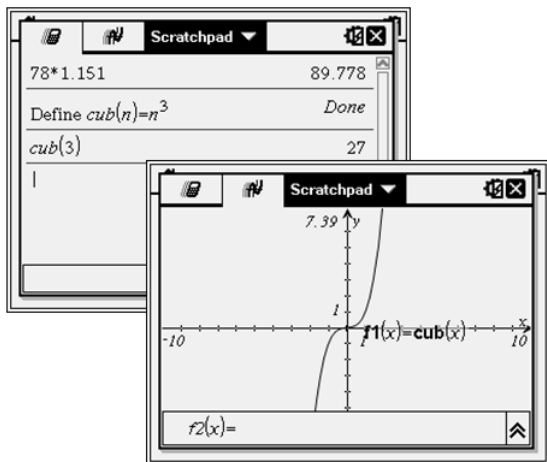

- ▶ 按 **(menu)** 查看 便签本计算或 便签本图形菜单。这些菜单是计算器和图形应用程序 TI-Nspire™ 菜单的子集。要获取这些菜单的完整列表，请参阅相关应用程序的文档。
- ▶ 按 **(esc)** 关闭便签本。

## 使用便签本计算

在便签本 计算页面的输入行中输入一个数学表达式，然后按 **(enter)** 计算该表达式。输入后，表达式以标准数学计数法显示。

每个经过计算的表达式和结果都会成为便签本历史记录的一部分，显示在输入行的上方。

### 输入简单数学表达式

**注：**若要输入负数，按 **(-)**，然后输入数字。

$$2^8 \cdot 43$$

假如您要计算  $12$

1. 选择工作区中的输入行。
2. 输入  $2 \wedge 8$  开始列出表达式。

$$2^8$$

3. 按 **(▶)** 将光标移回基准行，然后输入下列内容完成表达式：

$$\times 43 \div 12$$

---

$$2^{8.43/12}$$

---

4. 按 **(enter)** 计算表达式。

表达式以标准数学计数法显示，其结果显示在页面右侧。

---

$$\frac{2^{8.43}}{12} \qquad \frac{2752}{3}$$

---

**注：**您可通过按 **(ctrl)** **(enter)** 而不是按 **(enter)** 得到一个近似的小数结果。

---

$$\frac{2^{8.43}}{12} \qquad 917.333$$

---

按 **(ctrl)** **(enter)** 可得到近似结果。

**注：**结果格式也可以在**设置**中进行**调整**。有关自定义**设置**的**更多信息**，请参阅**配置手持设备**。

## 从目录插入条目

您可以**使用**目录将函数和命令、符号和表达式**模板**插入输入行。

1. 按 **(F2)** 打开目录。默认情况下会显示第一个选项卡，其中按字母顺序列出了所有命令和函数。



非 CAS 手持设备  
的目录

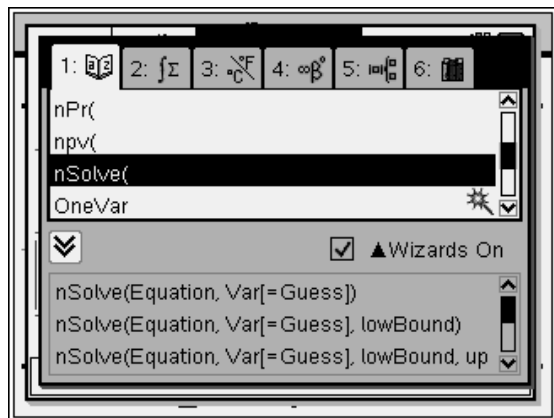

2. 如果您要插入的函数显示在该列表中，可以选中该函数，然后按 **(enter)** 将其插入。
3. 如果该列表中没有显示您要插入的函数：
  - a) 请按一个字母键，跳转到以该字母开头的条目处。
  - b) 按 **▼** 或 **▲**，根据需要突出显示您要插入的条目。
  - c) 单击带编号的选项卡按类别列出各函数：数学函数、符号、数学模板、库对象和标准度量单位的值 (CAS)。
  - d) 按 **(enter)** 将该条目插入输入行。

## 使用表达式模板

模板可帮助您输入矩阵、分段函数、方程组、积分、导数、乘积和其他数学表达式。

$$\sum_{n=3}^7 (n)$$

例如，假如您要计算

1. 按 **(math)** 打开“模板”面板。
2. 选择  插入代数和模板。  
在输入行上显示模板，其中所带的小块表示您可输入的元素。其中一个元素旁边出现光标，表示您可为该元素输入一个值。



---

$$\sum_{i=0}^{\boxed{7}} (\boxed{\phantom{0}})$$

---

3. 使用箭头键将光标移至每个元素的位置，并为每个元素输入一个值或表达式。

---

$$\sum_{n=3}^7 (n)$$

---

4. 按 **enter** 计算表达式。

---

$$\sum_{n=3}^7 (n) \qquad 25$$

---

### 使用向导插入表达式

您可**使用**向导简化输入表达式的过程。向导中包含带标签的框，可**帮助**您在表达式中输入自变量。

例如，假如您想让一个  $y=mx+b$  线性回归模型适用于以下两个列表：

{1,2,3,4,5}

{5,8,11,14,17}

1. 按 **2nd** **1** 打开目录并显示函数的字母列表。
2. 在列表中单击，然后按 **↓** 跳至以“L”开头的条目。
3. 必要时按 **▼** 突出显示 **LinRegMx**。
4. 如果未选中“启用向导”选项，按 **tab** **tab** 突出显示“启用向导”。
5. 按 **enter** 更改设置。
6. 再次按 **tab** **tab** 突出显示 **LinRegMx**。

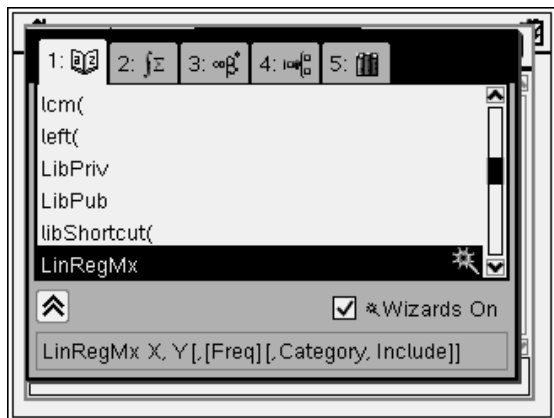

非 CAS 手持设备  
中的 LinRegMx  
函数

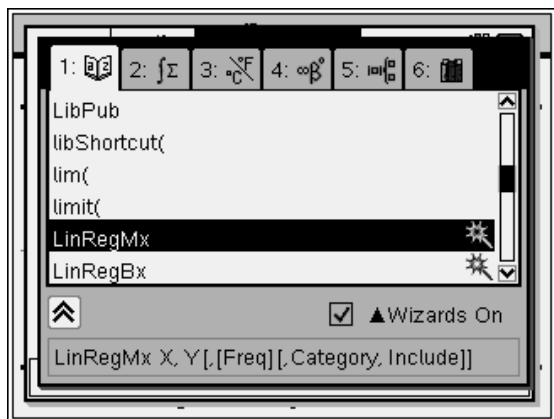

CAS 手持设备中  
的 LinRegMx 函  
数

7. 按 **enter**。

向导 **打开**，提供一个带标签的框，允许您输入每个自变量。

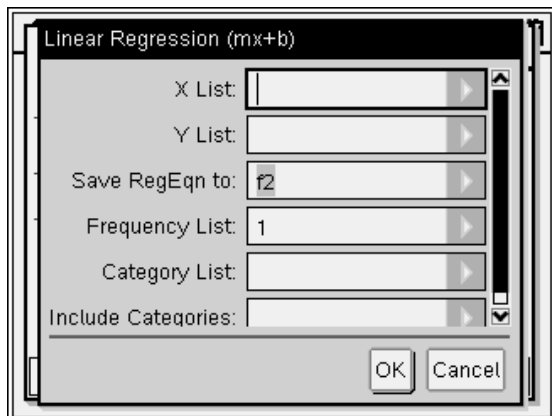

8. 在“x 列表”中输入 {1,2,3,4,5}。
9. 按 **(tab)** 移至“Y 列表”字段。
10. 在“Y 列表”中输入 {5,8,11,14,17}。
11. 要在指定的变量中存储回归方程，请按 **(tab)**，然后将“将 RegEqn 保存至”替换为函数的变量名 (f1 到 f99)。
12. 单击“确定”关闭向导，在输入行中插入表达式。

表达式是与语句一同插入的，用以复制回归方程和显示变量 *stat.results*，其中将会包含结果。

LinRegMx {1,2,3,4,5},{5,8,11,14,17},1: CopyVar stat.RegEqn,f1: stat.results

然后便签本会显示 *stat.results* 变量。

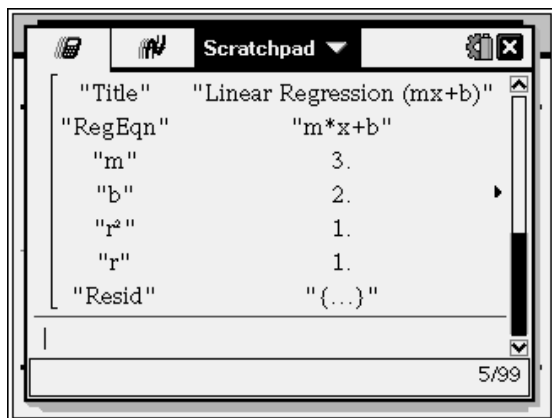

**注：**您可复制 *stat.results* 变量中的值，并将其粘贴到输入行中。

## 查看历史记录

每个经过计算的表达式和结果都会成为便签本历史记录的一部分，显示在输入行的上方。

- ▶ 按 ▲ 或 ▼ 滚动查看历史记录。

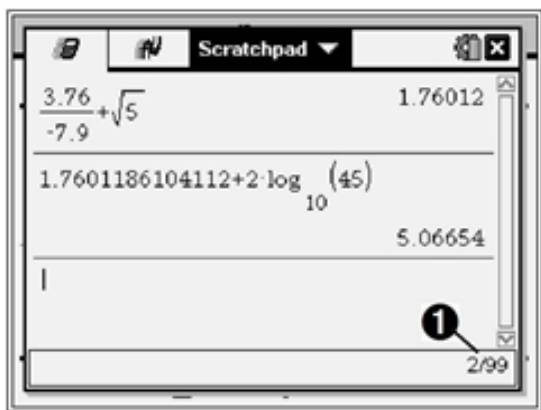

❶ 当前条目/总条目

### 将历史记录条目复制到输入行

您可快速将一个表达式、子表达式或历史记录中的结果复制到输入行。

1. 按 ▲ 或 ▼ 浏览历史记录，选择您要复制的条目。
2. 也可通过组合使用 (⇧) 和箭头键选择部分表达式或结果。

---

approx	$\frac{2^{8 \cdot 12}}{42}$	73.1428571429
--------	-----------------------------	---------------

---

3. 按 (↵) 复制选择内容，并将其插入输入行。

---

$\sqrt{\frac{2^{8 \cdot 12}}{42}}$	$\frac{16 \cdot \sqrt{14}}{7}$
------------------------------------	--------------------------------

---

---

$\sqrt{\frac{2^{8 \cdot 12}}{42}}$	8.55236
------------------------------------	---------

---

## 清除历史记录

在清除历史记录时，历史记录中定义的所有变量和函数均保留当前的值不变。如果您错误地清除了历史记录，请使用“还原”功能。

- ▶ 单击“动作”菜单中的“清空历史记录”。

—或—

按 **menu** **1** **5**。

所有的表达式和结果均将从历史记录中清除。

## 编辑便签本表达式

虽然您无法编辑历史记录中的便签本 计算表达式，但是您可以从历史记录中复制全部或部分表达式，并将其粘贴至输入行。然后，您可编辑输入行。

### 在输入行中插入元素。

1. 请按 **tab**、**←**、**→**、**▲** 或 **▼** 定位表达式中的光标。  
光标会移至离您所按方向最近的有效位置。
2. 输入元素或从目录中插入。

### 选择部分表达式

您可删除、剪切或复制一个表达式的选定部分。

1. 按 **←**、**→**、**▲** 或 **▼** 将光标移至表达式的起点。
2. 按住 **⇧shift** 并按 **←**、**→**、**▲** 或 **▼** 进行选择。
  - 若要删除选择，请按 **⌫del**。
  - 若要将选择内容剪切到剪贴板，请按 **⌘ctrl X**。
  - 若要将选择内容复制到剪贴板，请按 **⌘ctrl C**。
  - 若要将选择内容粘贴到便签本新的输入行中，请按 **⌘ctrl V**。

## 使用便签本绘图

1. 如果尚未打开，请按 **⌘cmd** 打开便签本的“图形”页面。

默认情况下显示输入行。输入行显示了输入关系时所必需的格式。默认的图形类型为“函数”，因此显示为  $f1(x)=$  格式。

如果未显示输入行，请按 **Ctrl + G** 或按 **menu** **2** **3** 显示输入行，并为图形输入一个表达式。

2. 请按 **menu** > “图形输入/编辑”并选择图形类型。

例如：

- 若要绘制一个圆的方程式，请按 **(menu)** > “图形输入/编辑” > “方程” > “圆” >  $(x-h)^2 + (y-k)^2 = r^2$  或按 **(menu)** **(3)** **(2)** **(3)** **(1)**。填写方程并按 **(enter)** 画圆。
- 若要绘制一个函数，请按 **(menu)** > “图形输入/编辑” > “函数” 或按 **(menu)** **(3)** **(1)**。

输入行会变为显示指定图形类型的表达式格式。您可以为每种图形类型指定多个关系。

3. 为该图形类型输入表达式和其他所需参数。



4. 按 **(enter)** 绘制关系或按 **▼** 添加其他关系。如有必要，您可按 **(menu)** **(4)** 在“窗口/缩放”菜单中选择一个工具并调整查看区域。

绘制关系时，输入行会消失，以显示一个整洁的图形视图。如果您选择或跟踪一个图，输入行中会显示定义此图的关系。您可通过定义关系或选择和更改图形来修改一个图。

如果绘制了多张图，会显示每张图的定义关系。对于每种类型，您可以定义和绘制最多 99 个关系。

5. 使用 **(menu)** 键浏览和分析关系，用以：

- 跟踪关系。
- 计算关键点。
- 对游标赋予一个表达式中的变量。

## 查看表格

- 若要显示当前图所对应值的表格，按 **(menu)** > “表格” > “拆分屏幕显示表格” **(menu)** **(7)** **(1)**。

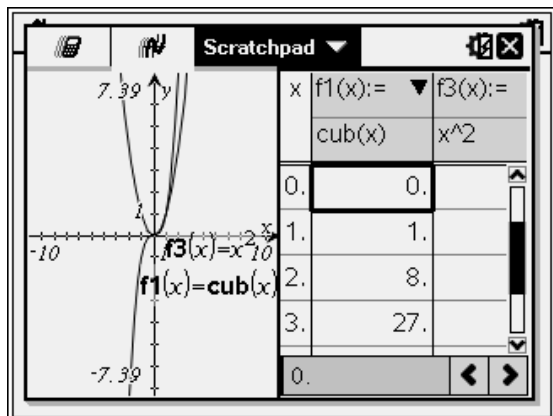

- ▶ 若要隐藏表格，单击拆分屏幕中的图形一侧，然后按 **(menu) > “表格” > “删除表格”** (**(menu) (7) (2)**)。您也可以按 **Ctrl + T**。
- ▶ 若要调整列的大小，可单击表格并按 **(menu) > “动作” > “调整大小”** (**(menu) (1) (1)**)。
- ▶ 若要删除列、编辑表达式或编辑表格设置，可单击表格并按 **(menu) > “表格”** (**(menu) (2)**)。

## 更改坐标轴的外观

因为您使用的是图形，所以默认显示直角坐标系。您可通过以下方式更改坐标轴的外观：

1. 按 **(menu) (4)** 并选择要使用的缩放工具。
2. 选择坐标轴并按 **(ctrl) (menu) (2)** 激活“属性”工具。
  - a) 按 **▲** 或 **▼** 移至要更改的属性。例如，选择结束样式属性。
  - b) 按 **◀** 或 **▶** 选择要使用的样式。
  - c) 更改您工作时所需坐标轴的其他属性，并按 **(enter)** 退出属性工具。
3. 手动调整坐标轴的比例尺和刻度线间隔。
  - a) 单击并按住一个刻度线，在轴上移动。两条轴的刻度线间距和数量均增加(或减少)。
  - b) 若要调整一条轴上的比例尺和刻度线，按住 **(shift)**，然后在那条轴上抓取和拖动刻度线。
4. 通过双击和输入新值更改轴的端点值。

5. **调整坐标轴的位置。**若要在不更改大小和比例的情况下移动现有坐标轴，单击并将其拖动到屏幕的空白区域，直到坐标轴到达所需位置。
6. 若要更改坐标轴的比例尺，请按 **(menu) > “窗口/缩放” > “窗口设置”** (**(menu) 4 1**)。

输入您选择的值，替换 x-min、x-max、y-min、y-max、Xscale 和 Yscale 的当前值，并单击“确定”。

7. 按 **(menu) > “查看” > “隐藏坐标轴”** (**(menu) 2 1**) 隐藏或显示坐标轴。
  - 如果页面上显示坐标轴，可选择此工具将其隐藏。
  - 如果页面上未显示坐标轴，选择此工具将使其重新显示。

## 跟踪一个图

“图形跟踪”功能会跟踪所绘函数图、参数图、极坐标图、数列图或散点图中的点。若要启用此跟踪工具：

1. 按 **(menu) > “跟踪” > “图形跟踪”** (**(menu) 5 1**)，以跟踪模式在图中移动。

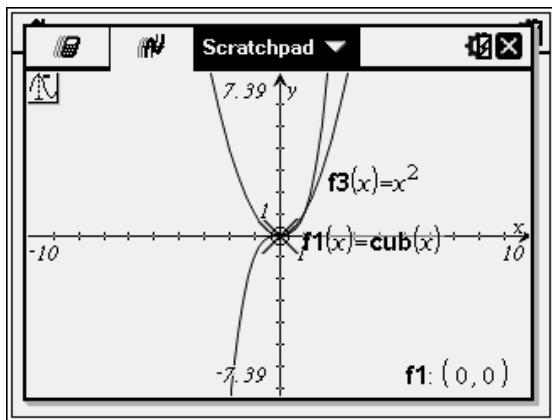

2. (可选) 若要更改跟踪的跟踪步长增量，请按 **(menu) 5 3**。

输入一个不同的步长增量后，图形跟踪工具会按此步长大小在图形中移动。

**使用**图形跟踪可按以下方式深入了解图表：

- 移动到一点并悬停以将跟踪光标移动到该点。
- 按 **◀** 或 **▶** 在函数图形中进行点到点移动。将显示每个所跟踪点的坐标。



- 按 ▲ 或 ▼ 从一个图移至另一个图。该点的坐标将更新以体现跟踪的新位置。跟踪光标位于新图形或图表中的特定点上，该点的  $x$  值与之前跟踪的函数或图形中最后识别的点的值最接近。
- 输入一个数字并按 **(enter)** 将跟踪光标移动至图中距离输入值最近的独立坐标点上。
- 当跟踪点到达您要标记的点时，通过按 **(enter)** 生成在图形中驻留的固定点。在您退出图形跟踪模式后，该点仍然驻留。

**注：**

- 当移动到未在此函数上定义的某一点(不连续)上时，将显示 *undef* 字符串，而不显示数值。
- 当您在最初可见的图形上跟踪时，屏幕将平移以显示被跟踪的区域。

3. 按 **(esc)** 或选择其他工具退出图形跟踪。

### 计算关键点

您可以使用“分析图形”菜单中的工具在函数图像的指定范围中计算关键点。选择一个工具以计算零点、最小值或最大值、交点、拐点或者导数 (dy/dx) 或积分。

1. 在“分析图形”菜单上选择您要查找的关键点。例如，若要查找零点，请按 **(menu)** **(6)** **(1)**。

	非 CAS	CAS
零位	<b>(menu)</b> <b>(6)</b> <b>(1)</b>	<b>(menu)</b> <b>(6)</b> <b>(1)</b>
最小值	<b>(menu)</b> <b>(6)</b> <b>(2)</b>	<b>(menu)</b> <b>(6)</b> <b>(2)</b>
最大值	<b>(menu)</b> <b>(6)</b> <b>(3)</b>	<b>(menu)</b> <b>(6)</b> <b>(3)</b>
交点	<b>(menu)</b> <b>(6)</b> <b>(4)</b>	<b>(menu)</b> <b>(6)</b> <b>(4)</b>
拐点	不适用	<b>(menu)</b> <b>(6)</b> <b>(5)</b>
dy/dx	<b>(menu)</b> <b>(6)</b> <b>(5)</b>	<b>(menu)</b> <b>(6)</b> <b>(6)</b>
积分	<b>(menu)</b> <b>(6)</b> <b>(6)</b>	<b>(menu)</b> <b>(6)</b> <b>(7)</b>
分析圆锥曲线	<b>(menu)</b> <b>(6)</b> <b>(7)</b>	<b>(menu)</b> <b>(6)</b> <b>(8)</b>

选定工具的图标将在工作区左上角显示。指向该图标以查看有关使用选定工具的工具提示。

2. 单击您要搜索关键点的图形，然后再次单击，指出开始搜索此点的位置。

第二次单击时标出了搜索区域下限，将显示一条虚线。

**注：**如果您想求出导数 ( $dy/dx$ )，请单击图上用于求出导数的那一个点(数值)。

- 按 **◀** 或 **▶** 移动标记搜索区域的虚线，然后单击您要停止搜索的点(搜索区域上限)。

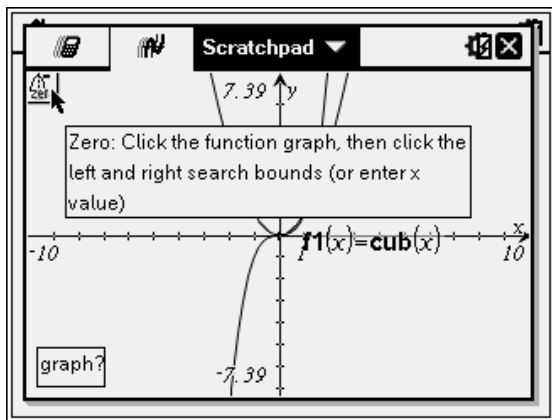

- 在搜索起始点上按 **(enter)**。工具会将该范围变为阴影。

如果您指定的搜索区域包括关键点，则会显示该点的标签。如果您更改已确定关键点的图形，请检查关键点是否更改。例如，如果您在输入行中编辑函数或操纵图表，图形与零位相交的点可能会发生变化。

标记的关键点在图形中仍保持可见。通过按 **(esc)** 或选择其他工具，您可以退出该工具。

## 处理便签本中的变量

便签本变量可在便签本计算和便签本图形中共享，但不会用于 TI-Nspire™ 文档中。如果您将便签本变量和文档中的变量命名为同一个名称，那么除非您试图在文档和便签本之间复制表达式，否则不会发生冲突。

## 保存便签本内容

您可以将便签本计算页面和/或便签本图形页面保存在一个 TI-Nspire™ 文档中。

- 按 **(doc)**，然后选择“保存至文档”(**(doc)** **[A]**)。
- 按 **(enter)**。

“保存至文档”对话框打开。

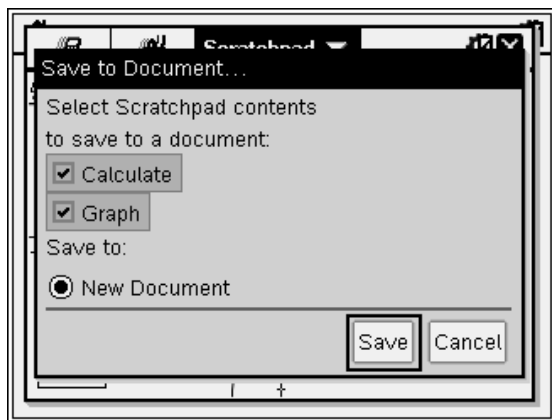

3. 选择一个或多个要保存的页面。
4. 如果已有文档打开，则可以选择新建文档或当前文档。
5. 单击“保存”。
  - 如果您选择的是保存至当前(打开)的文档，则便签本页面将会添加至该文档。
  - 如果您选择的是将便签本页面保存至新的文档，则该页面将会转换为未保存的文档。要保存文档：
    - 按 **(docv)** > “保存”。“另存为”对话框将会打开。
    - 为文档输入一个名称。
    - 选择“保存”保存新文档。

## 清除便签本内容

请完成下列步骤，将计算和绘图工作从便签本应用程序中删除。

1. 按 **(docv)** > “清除便签本” (**(docv)** **[B]**)。
2. 按 **(enter)** 删除便签本内容。



# TI-Nspire™ 手持设备的文档处理

使用 TI-Nspire™ 手持设备处理的所有工作都包含在一个或多个 TI-Nspire™ 文档中，您可以与其他手持设备用户和使用计算机软件的用户共享这些文档。

- 每个文档包含至少 1 个、最多 30 个问题。
- 每个问题包含至少 1 个页面、最多 50 个页面。
- 每页可以分成四个工作区。
- 每个工作区都可以包含以下任意一种 TI-Nspire™ 应用程序 ( 计算器、图形、几何、列表与电子表格、数据与统计、记事本以及 Vernier DataQuest™ )。

## 打开文档

1. 在“主页”屏幕中，选择“我的文档”。

–或–

按 (2)。

文件管理器将打开。

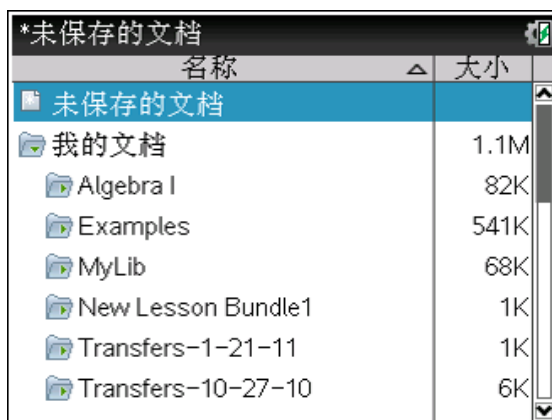

2. 导航至您要打开的文件。
  - 按 ▼ 可亮显文档名，然后按 (F2) 或 (enter) 可打开文档。
  - 若文件在文件夹中，按 ▼ 可亮显文件夹，然后按 (F2) 或 (enter) 可打开文件夹。
3. 按 (docv)，打开文档菜单，访问可用来处理已打开文档的选项。

## 创建新文档

1. 在“主页”屏幕中，选择“新建文档”。

—或—

按 **1**。

也可按 **ctrl** **N**。

将会打开新的文档，并显示应用程序列表。



**注：**屏幕左上方的选项卡指示这是第一个问题的第一页。

2. 使用 **▼** 和 **▲** 突出显示您要添加到页面的应用程序，然后按 **enter** 打开该页面。

## 保存文档

要在“我的文档”文件夹中保存文件：

1. 按 **doc**，打开“文档”菜单，然后选择“文件”>“保存”。

**注：**您也可以按 **doc** **1** **4** 或 **ctrl** **S** 保存文档。

“另存为”对话框将会打开。

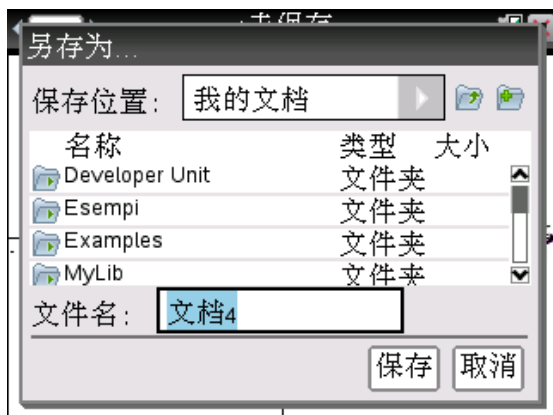

如果您是首次保存该文档，系统会提示您选择要将文档保存到哪个文件夹并给文档命名。默认文件夹为“我的文档”。

2. 为文档输入一个名称。
3. 单击“保存”保存文档至“我的文档”文件夹。

### 将文档保存到不同的文件夹

要将文档保存到不同的文件夹：

1. 从打开的文档中，按 **(doc)** **(1)** **(5)**。  
“另存为”对话框将会打开。
2. 按 **(+shift)** **(tab)**，导航至现有文件夹的列表。将选中列表中的第一个文件夹。
3. 使用 **▼** 和 **▲** 可滚动查看文件夹列表。
4. 要选择并打开文件夹，请按 **(Enter)**。
5. 为文档输入一个名称。
6. 单击“保存”将此文档保存到所选文件夹。

### 将文档保存到新文件夹

要将文档保存到新文件夹：

1. 从打开的文档中，按 **(doc)** **(1)** **(5)**。  
“另存为”对话框将会打开。

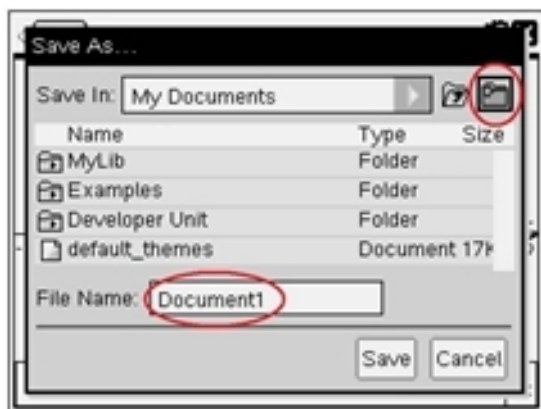

新建文件夹图标

输入新文件夹名称

- 按 **(tab)**，直至亮显新建文件夹图标，然后按 **(enter)**，创建新文件夹。  
新文件夹将添加到现有文件夹列表的底部。文件夹名称默认为“Folder1。”
- 为新文件夹输入一个名称，然后按 **(enter)** 保存。
- 再次按 **(enter)** 可打开文件夹。  
“文件名”字段处于活动状态。
- 为文档输入一个名称。
- 单击 **“保存”** 将文档保存在新文件夹中。

## 使用应用程序

使用应用程序的选项包括：

- 创建新文档并选择应用程序
- 将新页面和应用程序添加到打开的文档
- 将多个应用程序添加至文档中的页面

## 添加应用程序

有多种方式可将应用程序添加至页面：

- 创建新文档时，可以使用触摸板或相应的数字键从应用程序列表中选择某个应用程序。
- 要向已打开的文档添加新页面和应用程序，请按 **(ctrl)** **(doc v)**，然后从列表中选择应用程序。



例如，按 **(2)** 将图形应用程序添加至页面。此应用程序将在工作区打开。

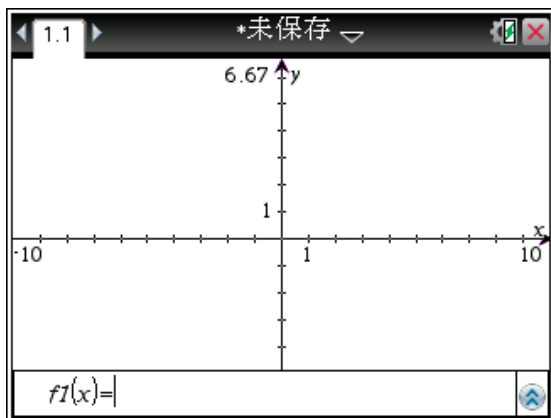

您也可以按 **(on)**，然后通过单击下列应用程序图标，从“主页”屏幕选择某个应用程序：

	计算器
	图形
	几何
	列表与电子表格
	数据与统计
	记事本
	Vernier DataQuest™

## 在一个页面使用多个应用程序

您最多可以向每个页面添加四个应用程序。

创建新文档时，它包含添加应用程序的空间。如果需要添加多个应用程序到页面，您可以更改布局以容纳最多四个应用程序。

您可以选择作为菜单条目提供的标准布局，或自定义布局以适合您的需求。

### 选择标准页面布局

1. 按 **(doc)** **(5)** **(2)** 显示布局选项。



2. 按您所想要的布局对应的数字。

例如，按 **(2)** 可创建双窗格布局，竖直划分页面。

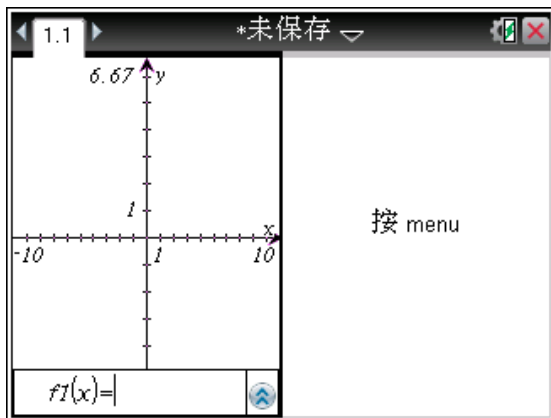

- 按 **(ctrl)** **(tab)** 在窗格之间移动。窗格边线以粗体显示代表该窗格处于活动状态。
- 按 **(menu)**，然后按您要添加新窗格的应用程序对应的数字。例如，按 **(4)** 可添加列表与电子表格应用程序。

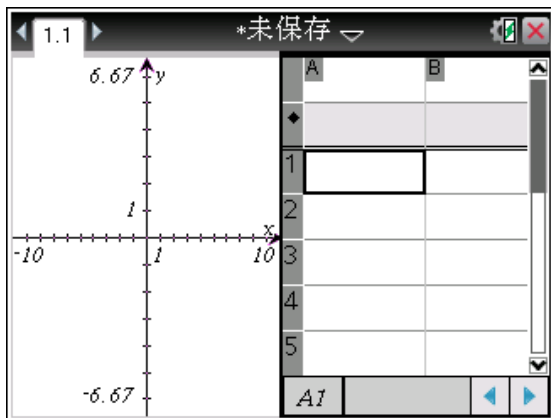

**注：**如果您需要更改页面的布局以添加或删除应用程序，您可以随时进行。删除应用程序时，选择首先要删除的应用程序。

### 创建自定义页面布局

如果标准布局不符合您的需求，您可以在页面上自定义分配给应用程序的空间。

- 按 **(doc)** **(5)** 显示布局选项。



- 按 **(1)** 选择自定义拆分选项。

标准布局将会显示，应用程序窗格之间有分隔线。使用分隔线中间的箭头 ( ) 来调整窗格的大小。

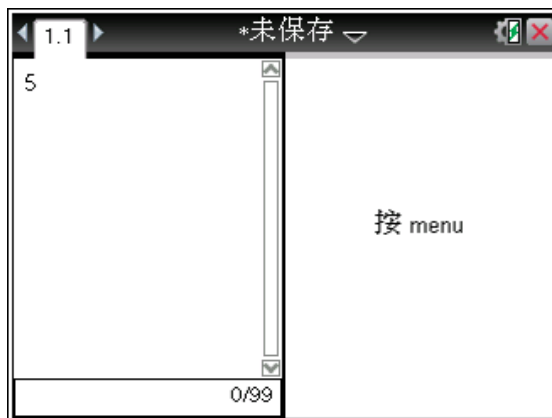



- 按 ▲、▼、◀ 或 ▶ 移动分隔线，调整布局中窗格的高度或宽度。
- 按 ⊕ 或 ⊖ 选择已定义布局：
  - 按 ⊖ 返回到整页布局。
  - 按 ⊕ 一次可将布局从垂直布局切换到水平布局。按 ⊖ 可恢复垂直布局。
  - 按 ⊕ 两次可将第三个窗格添加至页面。多次按 ⊕ 可在带有三个窗格的垂直和水平页面布局之间进行选择。
  - 按 ⊕ 五次可将第四个窗格添加至页面。按 ⊖ 可在之前的布局选项之间切换。
- 按  或 (enter) 接受布局尺寸。
- 按 (ctrl) (tab) 在窗格之间移动。窗格边线以粗体显示代表该窗格处于活动状态。

### 交换页面上的应用程序

如果您要更改含多个应用程序的页面上的应用程序位置，可以通过“交换”两个应用程序的位置完成。

- 按 (doc) (5) Page Layout“页面布局” (4) Swap Application“交换应用程序”。

选定应用程序四周将闪烁黑色粗边框，Swap App 光标  将显示在屏幕上。

**注：**在双窗格页面布局上，选定应用程序会自动和另一窗格交换位置。按  或 **enter** 完成交换。

- 按 **▲**、**▼**、**◀** 或 **▶** 将光标定位到您要交换的应用程序上。
- 按  或 **enter** 完成交换。

**注：**按 **esc** 可取消交换。

## 组合应用程序

要将四个应用程序页面组合为一个页面：

- 选择序列中的第一个页面。
- 从“文档”菜单，选择“页面布局”>“分组”。

按 **doc** **5** **7**。

下一页将与第一页组合。页面布局会自动调整以显示组内的所有页面。

## 取消组合页面

要取消组合页面：

- 选择已组合的页面。
- 从“文档”菜单，选择“页面布局”>“取消分组”。

—或—

按 **doc** **5** **8**。

材料将变为每个应用程序的单个页面。

## 从页面删除应用程序

- 单击您要删除的应用程序。
- 从“文档”菜单，选择“页面布局”>“删除应用程序”。

—或—

按 **doc** **5** **5**。

选定的应用程序即会被删除。

如果要撤消删除，键入 **Ctrl-Z**。

## 使用应用程序菜单

您可以使用应用程序菜单选择处理特定应用程序的工具。每个应用程序都有一个独有的菜单。

## 使用应用程序菜单

1. 从空白页上，按 **(menu)** 显示应用程序菜单。

该菜单将显示您可以添加到页面的应用程序。



2. 按您要添加到页面的应用程序的编号。例如，按 **(4)** 可添加列表电子表格应用程序。



3. 按 **(menu)** 可显示应用程序菜单，其中列出了处理当前应用程序的选项。  
下例显示列表与电子表格应用程序菜单。



## 上下文菜单

上下文菜单会显示特定于选中对象或当前光标位置的选项。

### 使用上下文菜单

- ▶ 要从应用程序访问上下文相关菜单，请按 **(ctrl)** **(menu)**。

在下例中，上下文菜单显示了列表与电子表格中选定单元格的可用选项。



## 处理问题和页面

您可以使用“文档”菜单上的选项：

- 保存文档

- 访问编辑功能，如还原、**重做**、剪切、复制、粘贴和删除
- 在页面之间移动并**打开**页面检视器视图以查看含多个页面的文档
- 修改页面布局、**插入**页面或问题、删除页面和更改**设置**
- 将问题、页面和**应用程序**添加至**打开**的文档
- 访问页面布局选项

## 添加问题至文档

通过将问题添加至文档，您可**重用**变量名。文档最多可以包含 **30** 个问题。  
要添加新问题：

1. 按 **(docv)** **(4)** **(1)** 打开“插入”选项。

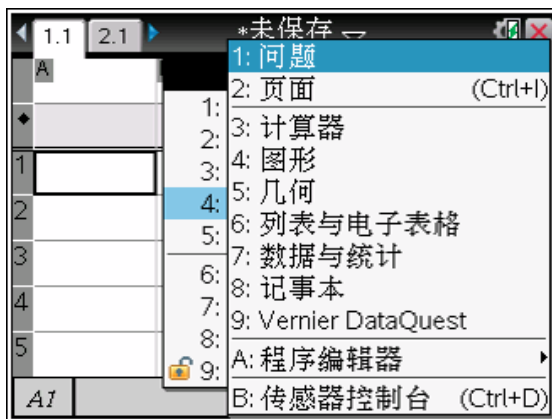

包含一个页面的新问题即会添加至该文档。屏幕左上方的选项卡指示这是第二个问题的第一页。



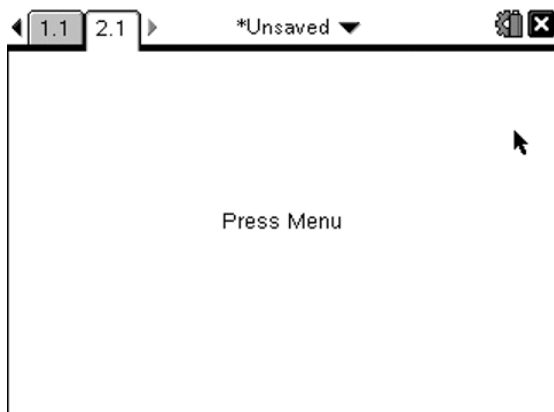

- 按 **(menu)** 打开应用程序菜单，然后按要添加至新页面的应用程序所对应的数字。

## 查看和重新排列文档中的页面

页面检视器以缩略图格式显示文档中的所有问题和每个问题内的所有页面。您可以使用页面检视器重新排列和删除页面，从一个问题复制页面并将其粘贴到另一页面，以及应用模板到页面。

### 使用页面检视器查看多个页面

虽然手持设备通常一次只显示文档内的一个页面，但页面检视器可让您以缩略图格式，查看文档中的所有问题以及每个问题内的所有页面。您可以使用页面检视器重新排列和删除页面，从一个问题复制页面，将其粘贴到另一问题。

### 从文档打开页面检视器

- ▶ 按 **(ctrl) ▲**。

页面检视器屏幕将显示当前文档中的所有问题和页面。



## 重新排列问题中的页面

使用页面检视器(按 **ctrl** **▲**) 在含有多个页面的问题内移动一个页面:

- 按 **◀** 或 **▶** 键选择您要移动的页面。  
页面四周的粗边框指示它已被选定。

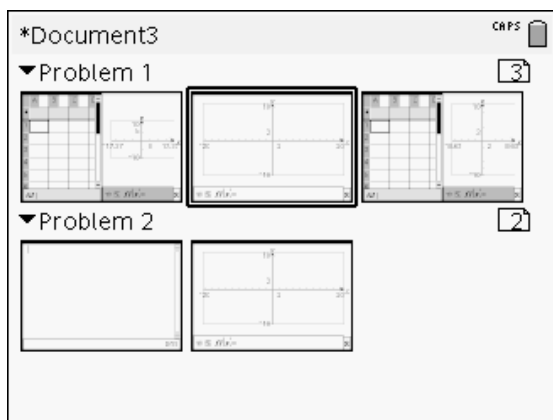

- 按下并按住 **☞** 或按 **ctrl** **☞** 直至捕捉光标 **☞** 显示。
- 按 **◀**、**▶**、**▲** 或 **▼** 将页面移至所需位置。
- 按 **☞** 或 **enter** 完成移动。

**注:** 您可以按 **esc** 取消。

页面将移至问题内的新位置, 计数器也随之调整。

## 复制页面至另一问题

要将页面从一个问题复制到同一文档内的另一问题：

1. 按 **(ctrl) ▲** 打开页面检视器。
2. 按 **◀、▶、▲或▼** 选择您要复制的页面。

页面四周的粗边框指示它已被选定。

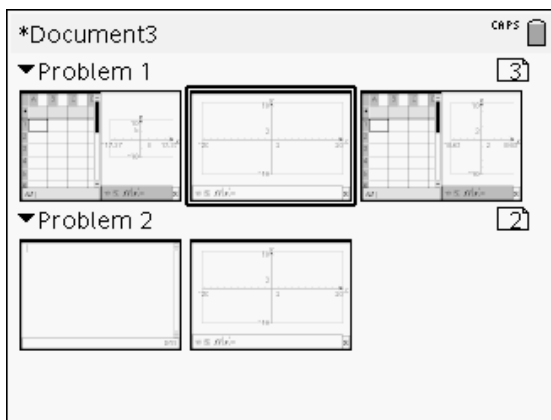

3. 按 **(ctrl) C** 复制该页面。
4. 按 **◀、▶、▲或▼** 在问题中选择您将粘贴页面的位置。复制页面将置于您所选择的页面之后。
5. 按 **(ctrl) V** 将页面粘贴到新位置。

页面将复制到问题内的新位置，计数器也随之调整。

**注：**如果页面所含变量的名称与新问题同名，将会发生冲突。请在需要时重命名变量。

## 复制页面至另一文档

要将页面从一个文档复制到另一文档：

1. 按 **(ctrl) ▲** 打开页面检视器。
2. 按 **◀、▶、▲或▼** 选择您要复制的页面。

页面四周的粗边框指示它已被选定。

3. 按 **(ctrl) C** 复制该页面。
4. 按 **(ctrl) on ②** 打开我的文档。
5. 按 **▲** 和 **▼** 突出显示包含要粘贴页面的文档的文件夹。

6. 再次按 **▶** 可打开文件夹。  
-或-  
按 **menu** **3**。
7. 按 **▲** 和 **▼** 键突出显示该文档。
8. 按 **🔍** 或 **enter** 打开该文档。
9. 按 **ctrl** **▲** 显示页面检视器。
10. 按 **◀**、**▶**、**▲** 或 **▼** 将页面移至文档中的所需位置。
11. 按 **ctrl** **▼** 将页面粘贴到新位置。

页面将移至问题内的新位置，计数器也随之调整。

## 复制、粘贴和删除问题

您可以将单个问题从某一位置复制和粘贴到同一文档的其他位置或不同文档。您也可以从文档删除问题。

### 复制和粘贴问题

要复制和粘贴问题：

1. 打开页面检视器。

按 **ctrl** **▲**。

-或-

按 **doc** **3** **3**。

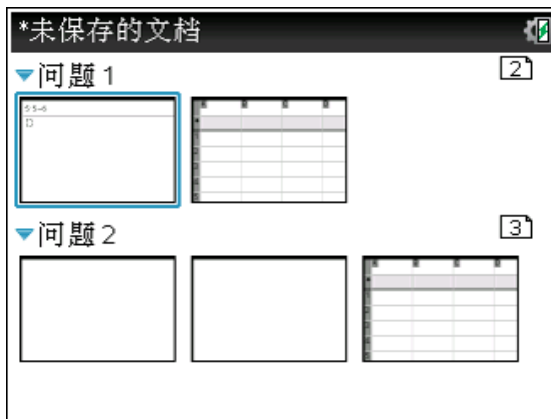

2. 选择问题。如果有多个问题，您可以按 **menu** **2** 折叠页面检视器，仅按照编号和标题列出这些问题。
3. 按 **ctrl** **C**。
4. 转至您要显示问题的位置。
5. 按 **ctrl** **V**。  
复制的问题将会置于新位置。

## 删除问题

要从文档删除问题：

1. 从页面检视器选择该问题。
2. 按 **ctrl** **X**。  
问题即会从文档删除。

## 重命名问题

重命名问题：

1. 在文档处于活动状态时，打开页面检视器。  
按 **ctrl** **▲**。
2. 选择问题名称。
3. 按 **ctrl** **menu**。
4. 选择 **7** “重命名”并键入名称。
5. 按 **ctrl** **S** 保存更改。

## 添加页面至问题

每个问题最多可以包含 50 页。要添加新页面至问题：

- ▶ 按 **ctrl** **doc** 或 **ctrl** **I**，添加空白页并选择某个应用程序  
–或–
- ▶ 按 **on** 显示“主页”屏幕并将光标停在要添加到新页面的应用程序上，然后单击或轻击。  
新页面即会添加到当前问题。

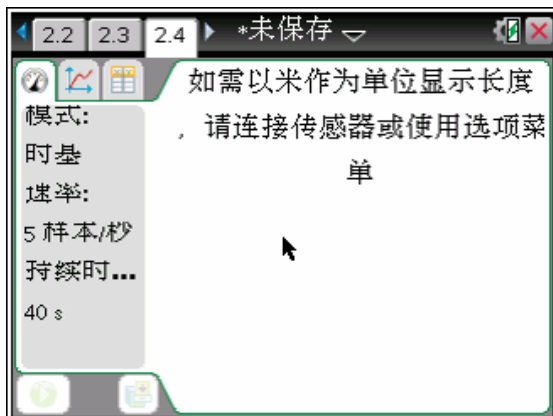

注：屏幕左上方的选项卡指示这是第二个问题的第二页。

## 在文档中的页面之间移动

选项卡最多显示三个页面。文档所含页面超过三个时，选项卡的左右两侧将出现箭头。

使用箭头键在文档之间导航。

- **(ctrl)** ◀ 显示上一页。
- **(ctrl)** ▶ 显示下一页。
- **(ctrl)** ▲ 显示页面检视器。
- **(ctrl)** ▼ 显示上一视图。
- 使用触摸板单击出现在选项卡任一侧的箭头，可显示包含三页以上文档中的更多页面。

## 管理文档

我的文档是一个文件管理器，您可以在这里存储和组织您的文档。下例显示“我的文档”屏幕，并对主要部分做了标注。在屏幕下方，您可以看到每个标注部分的说明。

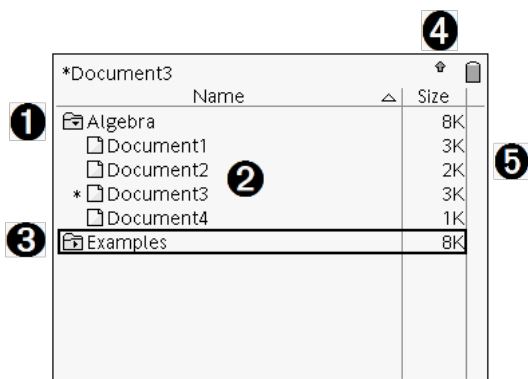

- ❶ 展开的文件夹
- ❷ 最新、未保存的文档
- ❸ 折叠的文件夹
- ❹ 系统状态指示符
- ❺ 文件大小

## 浏览我的文档中的文件

打开我的文档：

- ▶ 按 **on** (❷)。

注：如果您在页面中工作，请按 **ctrl** ▲ **ctrl** ▲。

“我的文档”屏幕即会打开，显示手持设备上的所有文件夹和文件。

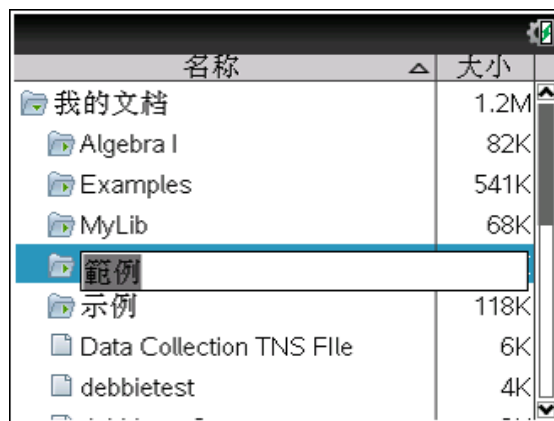

- 要按名称或大小排序，请单击列标题。再次单击可从升序改为降序。
- 要滚动浏览我的文档，单击或捕捉滚动条。
- 要展开单个文件夹，请指向该文件夹并单击文件夹图标或按 **ctrl** **▶**。要折叠，请再次单击或按 **ctrl** **◀**。
- 要展开所有文件夹，请按 **menu** **7**。要折叠，请按 **menu** **8**。

## 重命名文件夹或文档

要重命名文件夹或文档：

1. 按 **▲** 和 **▼** 键突出显示您要重命名的文档或文件夹。
2. 按 **menu** **2**。

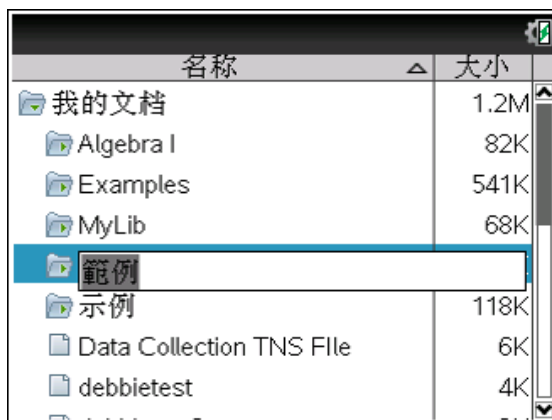

文档或文件夹名称即会突出显示。

3. 键入新名称并按 **enter** 完成更改。

注：按 **esc** 可取消。

## 创建文件夹

您可以使用两种不同的方式创建文件夹：

- 您可以在保存新文档时创建文件夹：“保存”和“另存为”菜单命令可让您为文档输入新的文件夹名称。
- 您可以直接从“我的文档”屏幕创建文件夹。按 **menu** **1**。键入新文件夹的名称，然后按 **enter** 或 **enter** 添加。



## 文件和文件夹命名规则

文件夹名称必须唯一。文件和文件夹名称可以很长，可以包含几乎所有字符，包括空格和标点符号。

**注：**如果您打算将这些文档传送到您的计算机，在 TI-Nspire™ 软件中使用，最好使用您的计算机可以接受的名称。避免使用标点、\、/ 或符号。

## 删除文档和文件夹

1. 按 ▲ 和 ▼ 突出显示您要删除的文档或文件夹。

2. 按 (ctrl) (menu) (6)。

–或–

按 (del)。

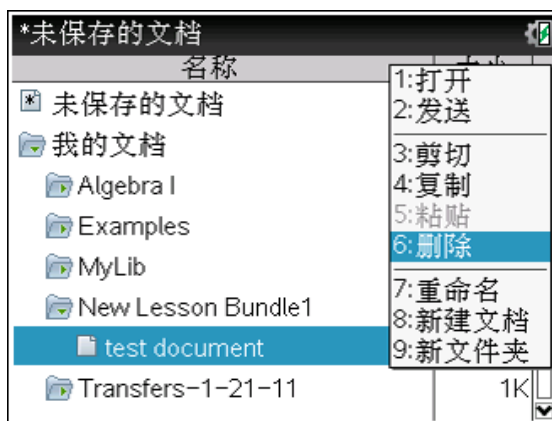

将会打开一个对话框，确认您想要删除该文件或文件夹。



- 按 **F5** 或 **enter** 选择**是**。

该文档即会被删除。

## 复制文档和文件夹

使用复制 **ctrl** **C** 和粘贴 **ctrl** **V** 复制文档和文件夹。

要将文档复制到另一文件夹，请选择所需的文件夹，然后粘贴。

## 恢复已删除的文档

我的文档中执行的大多数**操作**都可以撤消。按 **ctrl** **Z** (还原) 可**取消**上次操作，直至恢复已删除文档。

## 关闭文档

- 要关闭文档，请按 **doc** **1** **3**。

—或—

按 **ctrl** **W**。

如果您更改了文档，**系统**会询问您是否要保存这些更改。

- 单击**“是”**保存文档，或单击**“否”**取消更改。

## 了解 TI-Nspire™ 工具

此部分概要介绍了在**手持设备**上处理 TI-Nspire™ 文档所需的工具，例如，变量、目录、符号以及数学**模板**。

## 创建 TI-Nspire™ 变量

变量可以是应用程序内创建的对象或函数的任意部分或属性。可成为变量的属性包括矩形的面积、圆的半径、电子表格单元格中包含的值或列的内容或者函数表达式。当您创建变量时，它存储在问题的内存中。更多有关变量的信息，请参阅使用变量一章。

## 使用目录

使用目录可访问 TI-Nspire™ 命令、函数、单位、符号以及表达式模板的列表。命令和函数按字母表顺序排序。非字母开头的命令和函数都列在列表最后（例如，&、/、+、- 等）。要打开目录：

1. 在打开的文档中按  $\text{Ⓜ}$  可打开目录。



2. 按与相应选项卡对应的数字键。

例如，按  $\text{②}$  会显示数学函数列表。

3. 按  $\blacktriangledown$ ，直到要插入的项已亮显。

屏幕底部会显示选中项目的语法示例。

**注：**要查看更多选中项目的语法示例，请按  $\text{tab}$ ，然后按  $\text{enter}$ ，最大化或最小化“帮助”。要返回选中的项目，请按  $\text{⌘shift} \text{tab}$ 。

4. 按  $\text{enter}$  插入该项。

## 关于目录窗口

目录窗口使用这些选项卡对文档中的命令、特殊字符以及模板进行分类：

包含所有按字母顺序排序的命令和函数
-------------------

	包含所有数学函数
	提供符号面板以添加特殊字符
	包含创建二维对象的数学模板, 例如, 乘积、求和、平方根以及积分
	显示公共库 (LibPub) 对象

## CAS:

	包含所有按字母顺序排序的命令和函数
	包含所有数学函数
	提供标准度量单位的值
	提供符号面板以添加特殊字符
	包含创建二维对象的数学模板, 例如, 乘积、求和、平方根以及积分
	显示公共库 (LibPub) 对象

## 使用向导

一些目录功能使用向导帮助您输入函数自变量。要使用向导, 请按 **(tab)**, 直至“向导开启”框已亮显。按 **(F2)** 或 **(enter)**, 选中复选框。



## 输入特殊字符

符号面板包含了目录中现有对象的子集。要打开符号面板：

1. 在打开的文档中按  $\text{ctrl}$   $\text{Ⓢ}$ 。

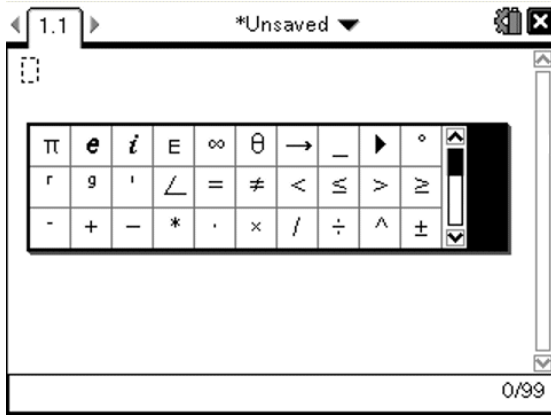

2. 按  $\leftarrow$ 、 $\rightarrow$ 、 $\blacktriangle$  或  $\blacktriangledown$ ，选择符号。
3. 按  $\text{enter}$  插入符号。

## 输入数学表达式

使用数学表达式模板创建二维对象，例如，求和、积分、导数以及平方根。要打开数学表达式面板：

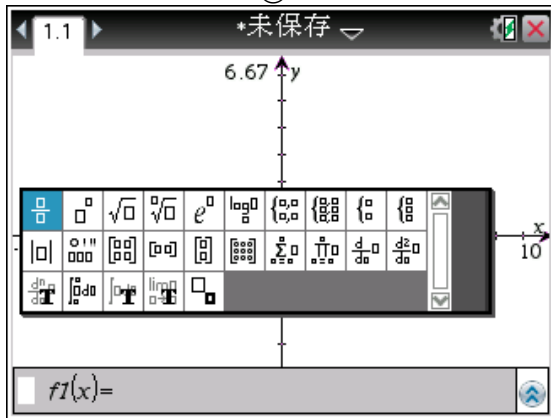

1. 在打开的文档中按  $\text{Ⓢ}$ 。



2. 按  $\leftarrow$ 、 $\rightarrow$ 、 $\blacktriangle$  或  $\blacktriangledown$ ，选择表达式。
3. 按  $\text{Ⓢ}$  或  $\text{enter}$  插入表达式。

## 输入国际语言字符

在诸如记事本这种可以输入文本的应用程序中，可使用  键输入带重音或加注标点的字符。

1. 打开可以输入文本的应用程序，例如记事本。
2. 输入所需的文本。
3. 将光标停在要加重音符号的字母后。例如，在法语中为“e”。
4. 在小键盘上按 。请注意，此时，“e”变成了“é”。继续按 ，直到变成所需的重音模式。按  或文本的下一个字母，接受此字符并继续输入。

# 使用图像

TI-Nspire™ 应用程序将图像用于参考、评估和教学用途。您可以为以下 TI-Nspire™ 应用程序添加图像：

- 图形与几何
- 数据与统计
- 记事本
- 问题(包括快速调查)

在“图形与几何”和“数据与统计”应用程序中，图像在轴和其它对象之后的背景中设置。在“记事本”和“问题”应用程序中，图像在与文本一致的光标位置设置(在前景)。

您可以插入以下类型的图像文件：.jpg、.png 或 .bmp。

**注意：**不支持 .png 文件类型的透明功能。透明背景显示为白色。

## 使用手持设备上的图像



手持设备上的图像可以从一个文档复制到另一个文档，或者在文档内调整其大小或重新定位。也可以从文档中删除图像。

在手持设备上使用时，不能在文档中添加或插入图像。但是，您可以将包含图像的文档从计算机上转移到手持设备上。若使用的是 TI-Nspire™ CX 手持设备，则颜色保持不变。如果转移到 TI-Nspire™ 手持设备上，图像的颜色转换成灰度。

**注意：**如果手持设备的内存不足，不能容纳包含图像的文档，则会显示错误信息。

## 复制图像

执行以下步骤可将图像从一个文档复制到另一个文档，或者从同一文档的一个页面复制到另一个页面。

1. 打开包含您想要复制的图像的文档。
2. 选择图像。
  - 在“问题”或“记事本”应用程序中，将光标移动至图像上方，并按 。
  - 在“图形与几何”应用程序中，请按  ① ② ②。
  - 在“数据与统计”应用程序中，请按  ③ ⑥。

图像周围出现边框。

- 按 **ctrl** **menu**，然后单击**复制**。您也可以按 **ctrl** **C**。
- 打开您想要将**图像**粘贴到的文档，或在当前文档选择一个页面。

**注意：**如果您打开新文档，将会提示您保存和关闭当前文档。

- 按 **ctrl** **V**。

**注意：**如果要**将图像**粘贴到“图形与几何”应用程序中，请按 **enter**，然后按 **ctrl** **V**。

**图像**就复制到了该文档的页面内。

## 重新定位图像

执行以下步骤，**重新定位**页面中的**图像**。

- 打开文档，并导航至包含该**图像**的页面。

- 选择**图像**。

- 在“问题”或“笔记本”应用程序中，将光标移动至**图像**上方，然后按住，再释放 。该**图像**变暗。

- 在“图形与几何”应用程序中，按 **menu** **1** **2** **2**。



- 在“数据与统计”应用程序中，按 **menu** **3** **6**。

**图像**周围出现边框。

- 移动**图像**。

- 在“问题”或“笔记本”应用程序中，将光标移动至新的**位置**，然后按 。

- 在“图形与几何”或“数据与统计”应用程序中：

- 按住  直至光标变成四个箭头 (  )。 **图像**在背景上浮动，边框变成虚线。

- 在触摸板上移动**手指**，将**图像**移动到新的**位置**，然后按  或 **enter**来**放置****图像**。







## 调整图像大小

执行以下步骤以**调整**页面内**图像**的大小。

- 打开包含**图像**的文档。

- 选择**图像**。



- 在“问题”或“记事本”应用程序或“快速调查”中，将光标移动至图像上方，按住然后释放 。图像变暗。
- 在“图形与几何”应用程序中，按    。
- 在“数据与统计”应用程序中，按   。

图像周围出现边框。

3. 将光标移动至边框一角。

光标变成指向四个方向的箭头 ()。



**注意：**如果您将光标移到图像某一边缘，则光标变成指向两个方向的箭头。您可以左右拖动图像，调整其大小，但是这样图像就会变形。

4. 按 。

启用  工具。

5. 在触摸板上向任意方向移动手指，以调整图像大小。

出现的虚线表示新的尺寸。

6. 要接受新尺寸，请按  或 。

## 删除图像



执行以下步骤以从页面中删除图像。

1. 打开包含图像的文档。

2. 选择图像。

- 在“问题”或“笔记本”应用程序中，将光标移动至图像上方，然后按住再释放 。该图像变暗。
- 在“图形与几何”应用程序中，按    。
- 在“图形与几何”应用程序中，按   。

图像周围出现边框。

3. 按  ，然后选择删除。

图像将被删除。

**注意：**在“问题”或“笔记本”应用程序中，您也可以按  删除选定的图像。



# 在安装了 TI-Nspire™ Navigator™ Teacher Software 教室中工作

如果您所在**教室**采用了 TI-Nspire™ Navigator™ Teacher Software，则须登录至**班级**，以便与**教师**的计算机进行**通信**。**教师**可以通过以下方式与您的**手持设备**进行**通信**：

- 发送文件
- 收集文件
- 删除文件
- 发送快速**调查**和**接收快速调查答案**

**教师**还可以**暂停**和**重新启动**您的**手持设备**。**班级**暂停时，您的**手持设备**上将收到一条**消息**。**教师**退出**暂停模式**之前，您将不能**使用手持设备**。

## 登录班级

完成以下步骤以**连接到教室**会话。



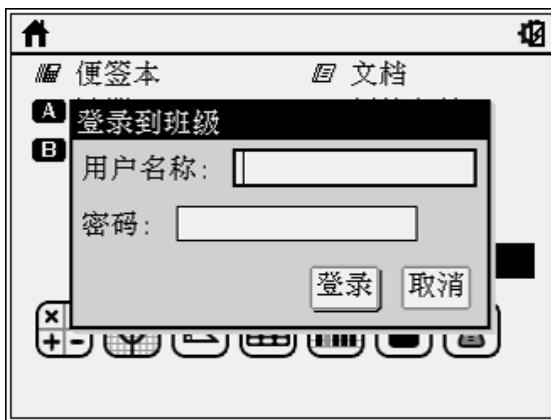

1. 从主屏幕中，按 **(5)** **(5)** 打开 **登录到班级** 对话框。从打开的文档中，按 **(docv)** **(8)**。



2. 键入您的**用户名**和**密码**，然后单击**登录**。

## TI-Nspire™ 图形计算器登录状态图标

TI-Nspire™ CX、TI-Nspire™ CX CAS、TI-Nspire™ 和 TI-Nspire™ CAS 图形计算器屏幕上的图标表示图形计算器与路由器、无线适配器、无线托板或 TI-Navigator™ 网络之间的通信状态。图标表示的状态如下。

图标	状态	含义
	闪烁	图形计算器正在搜索路由器。
	稳定亮起	图形计算器已找到路由器。
	稳定亮起	图形计算器没有与适配器或托板进行通信。将图形计算器与适配器或托板分离，等待该图标消失，然后将图形计算器重新连接到适配器或托板。
	闪烁	图形计算器已连接到网络并可登录。
	稳定亮起	图形计算器已登录到网络并已完全充电。

## 暂停班级会话

有时教师可能想要暂停班级会话。暂停班级会暂停图形计算器上的所有活动。当教师继续班级会话时，消息将被清除，并且您将能够使用图形计算器。

## 了解文件传送

在班级会话期间，教师可以向学生的手持设备发送文件或者从学生的手持设备收集或删除文件。

**注：**在上课之前，教师可以**设置**发送或收集文件**操作**。当您登录时，文件将已发送或收集完毕。如果教师同时**设置**发送和收集文件**操作**，则您将只能看到最后完成的**操作**的对话框。

## 打开已发送的文件

当教师发送文件到您的**手持设备**时，**手持设备**上将打开“传送完成”对话框。

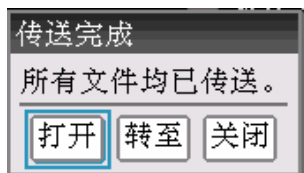

- ▶ 单击**“打开”**可打开文件。如果教师发送多个文件，则会打开列表中的最后一个文件。

**注：**不管教师发送文件时的顺序如何，文件均是按名称字母顺序**接收**的。列表中的最后一个文件是字母顺序排在最后的文件。

- ▶ 单击**“转到”**转到的**手持设备**上的文件发送位置。文件名会高亮显示。您可以**打开**该文件或导航至其他文件。如果教师发送多个文件，则列表中字母顺序排在最后的文件会高亮显示。
- ▶ 单击**“取消”**退出对话框且不打开文件。您的**手持设备**恢复到消息发送时的状态。

## 收集或删除文件

教师可在班级会话期间从您的**手持设备**夹中收集或删除文件。例如，教师可以收集家庭作业或在进行**测验**之前删除某些文件。当教师收集或删除文件时，在您的**手持设备**上会收到一条消息。

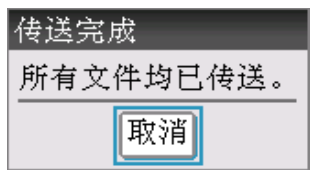

- ▶ 单击**“取消”**忽略此消息。



## 配置手持设备

本章提供执行以下操作所需的信息：

- 维护手持设备中使用的电池。
- 更改默认设置。

### 安装 AAA 电池

要安装手持设备随附的电池，请完成以下步骤。

1. 从手持设备前面卸下软键盘。
  - 翻转手持设备并向右滑动手持设备背面的开关以解锁软键盘。

如此处所示，向  
右滑动开关。



- 提起软键盘。

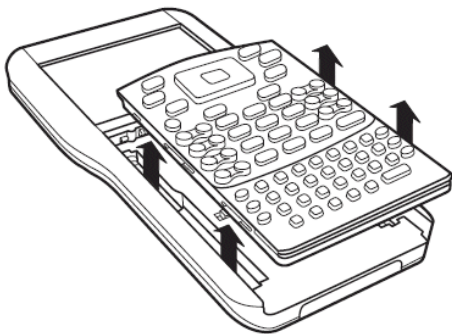

2. 将**手持设备**随附的四节碱性 AAA 电池装入电池仓。按照极性(+ 和 -) 图示排列电池。

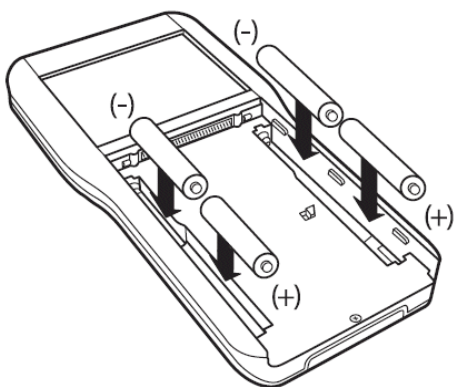

3. 放回软键盘。
  - 如图所示，将软键盘与导轨对齐。请勿尝试从**手持设备**底部滑入软键盘。将软键盘放在屏幕下约一英寸的位置，以对准导轨并平放。

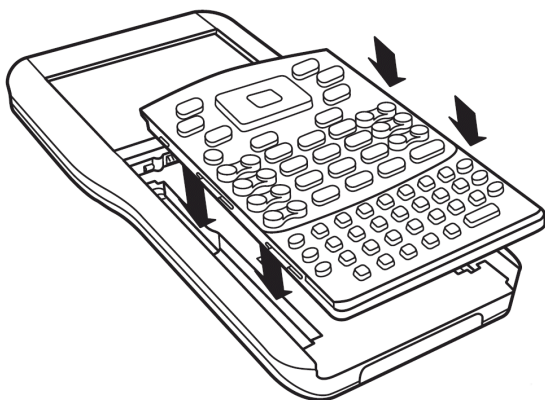

- 将软键盘稳固地推入到位。您将听到咔嗒声，软键盘背面的**开关**即已锁定到位。



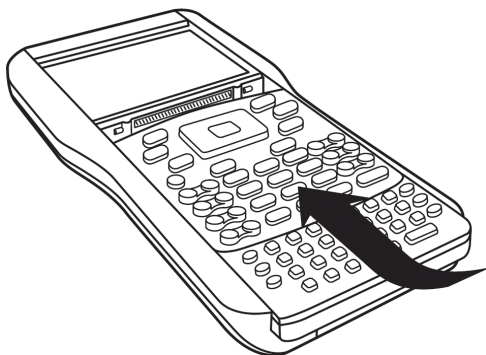

## 更换 AAA 电池

**注意：**拆卸软键盘更换 AAA 电池时，要确保手持设备已完全断电。显示屏清空之前拆卸软键盘可能导致数据丢失。

1. 保存所有打开的文档并关闭手持设备。
2. 从手持设备上拆下软键盘。
3. 小心取下电池。

**注意：**您可能需要使用工具来取出设备中安装过紧的电池。如果使用工具，请小心不要损坏电池或手持设备。

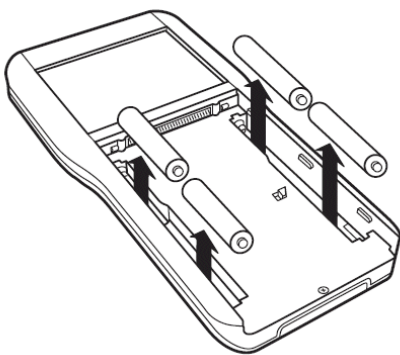

#### 4. 装入新电池。

确保每节电池的 + 极侧远离显示屏。

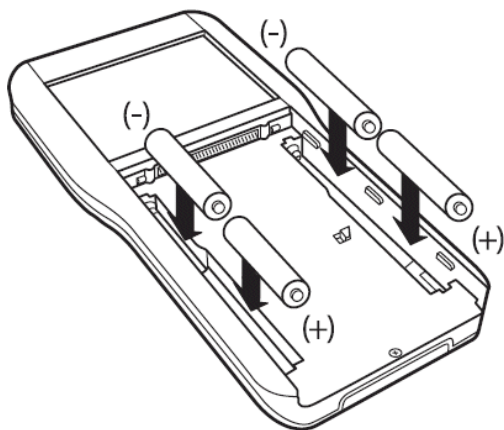

#### 5. 放回软键盘。

### 装入 TI-Nspire™ 充电电池

如果已购买，请按以下步骤将 TI-Nspire™ 充电电池装入手持设备中。

#### 1. 使用小螺丝刀松开手持设备后面的面板。

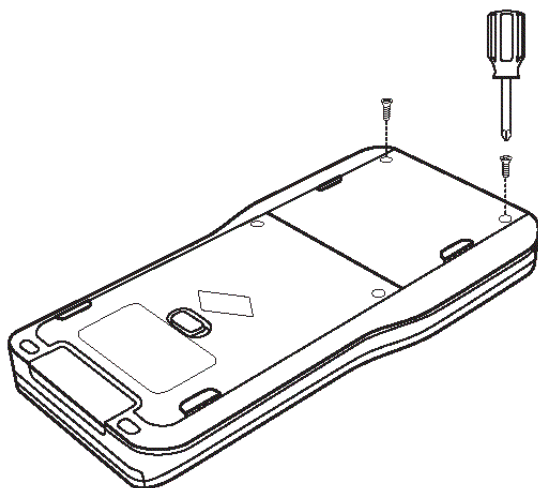

#### 2. 卸下面板。

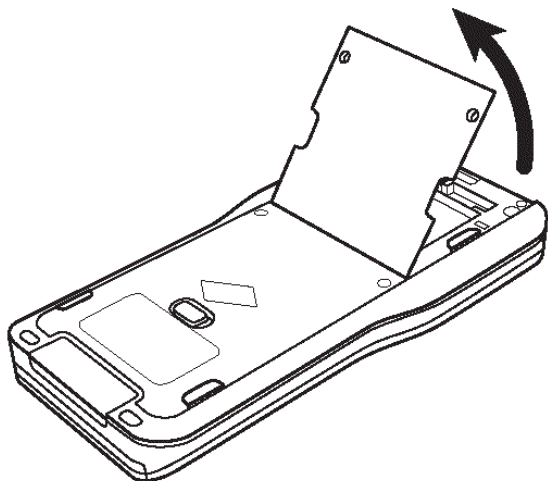

3. 如图所示，将白色连接器插入插孔。

**注意：**连接器中的红线应面朝下。

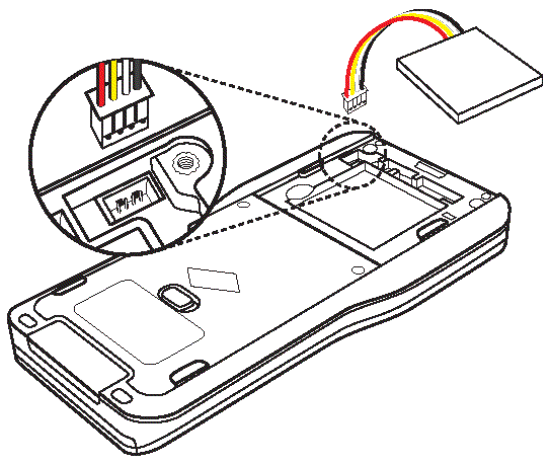

4. 将线束穿入相应盒内以作固定。将充电电池装入电池仓内。

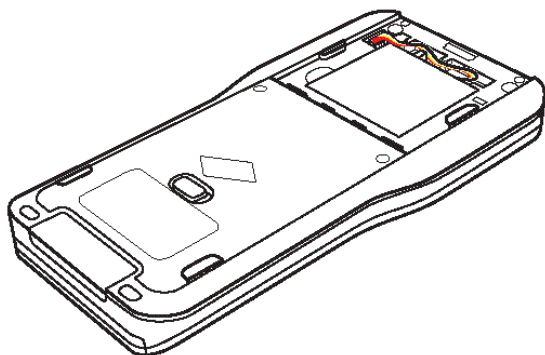



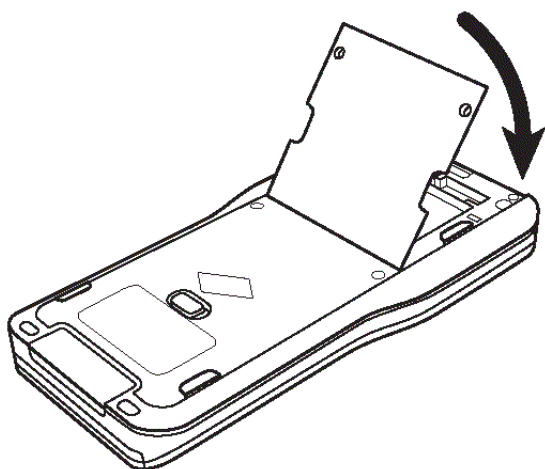



5. 装回后面板，并使用螺丝刀拧紧螺丝。



## 检查电池状态

检查手持设备中的 TI-Nspire™ 充电电池和 AAA 电池的状态：

1. 按  on 访问主屏幕。
2. 按   打开手持设备状态窗口。

注意：从打开的文档中，按   。

## 给手持设备充电

请将其连接到以下两种电源中的任意一种来给手持设备中的 TI-Nspire™ 充电电池充电：

- 连接到计算机的标准 USB 线缆
- 标准 TI USB 墙壁充电器(在欧洲和亚洲单独销售)

电池充满电的时间长短可能有所不同，不过正常情况下，充电约需六小时。不必从手持设备中取出 TI-Nspire™ 充电电池即可对其充电。手持设备连接到充电电源时，该手持设备可继续正常操作。

### 从计算机给电池充电

要从计算机给手持设备充电，必须安装 TI-Nspire™ USB 驱动程序。USB 驱动程序是所有 TI-Nspire™ 软件都随附的标准配置，这些软件包括：

- TI-Nspire™ Teacher Software
- TI-Nspire™ CAS Teacher Software
- TI-Nspire™ Student Software
- TI-Nspire™ CAS Student Software
- TI-Nspire™ Navigator™ Teacher Software
- TI-Nspire™ CAS Navigator™ Teacher Software

要下载包含驱动程序的软件，请转至 [education.ti.com/software](http://education.ti.com/software)。

### 了解电源的优先顺序

装入充电电池并充电后，不管有没有 AAA(非充电)电池，都可以使用手持设备。手持设备按以下顺序使用电源：

- 首先，使用连接的外部电源，例如：
  - 通过标准 USB 线缆连接的计算机
  - TI USB 墙壁充电器(在欧洲和亚洲单独销售)
- 其次，使用 TI-Nspire™ 充电电池(单独销售)
- 最后，使用 AAA(非充电)电池

### 按正确、安全的方式弃置用过的电池

不要切割、穿刺电池或将其丢至火中。电池可能爆裂或爆炸，释放出有毒的化学物质。请按照当地法规处置电池。

## 更改手持设备设置

使用“设置”菜单上的选项更改或查看以下设置：

- 更改语言
- 设置(常规和图形与几何)
  - 定义或恢复打开文档和便签本的**设置**
  - 定义或恢复手持设备的默认**设置**
- 手持设备设置
- 状态
- 登录

**注意：**不是所有选项都随时可用。不可用的选项会变灰。

### 打开设置菜单

- ▶ 从主菜单中，按 **(5)** 或使用触摸板选择“设置”。“设置”菜单将会打开。

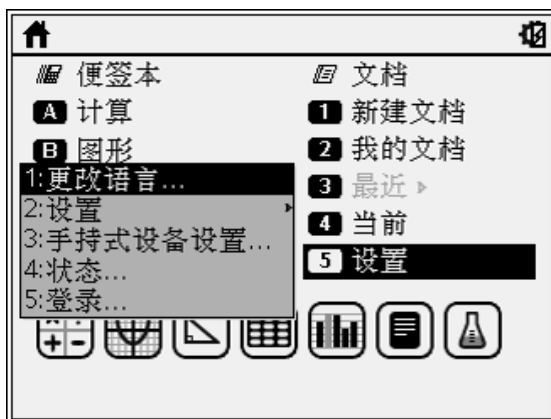

### 更改首选语言

完成以下步骤以更改首选语言：

1. 从主屏幕中，按 **(5)** 或选择**设置**打开该菜单。
2. 从菜单中，选择**更改语言**或按 **(1)** 打开“更改语言”对话框。



- 按 **▶** 打开下拉菜单。
- 按 **▼** 突出显示语言，然后按 **[方向键]** 或 **(enter)** 进行选择。
- 按 **(tab)** 突出显示**确定**按钮，然后按 **[方向键]** 或 **(enter)** 保存语言选择。

## 自定义手持设备设置

**手持设备设置**选项可以自定义选项以适合您的需求。

- 字体大小(小、中或大)
- 电源待机。(1、3、5、10 或 30 分钟)
  - 使用此选项可延长电池寿命
  - 默认情况下，**手持设备**在不活动状态**持续**三分钟后自动断电。
- 休眠(1、2、3、4、5 天或从不)
  - 使用此选项可延长电池寿命。
  - 休眠时，**手持设备**会在内存中保存当前的工作。
  - 再次打开**手持设备**时，**系统**会**重新启动**并打开保存的工作。
- 指针速度(慢、标准或快)
- 启用轻触代替单击

### 更改手持设备设置选项

1. 从主屏幕中，按 **(5)** **(3)**。“手持设备设置”对话框将打开。

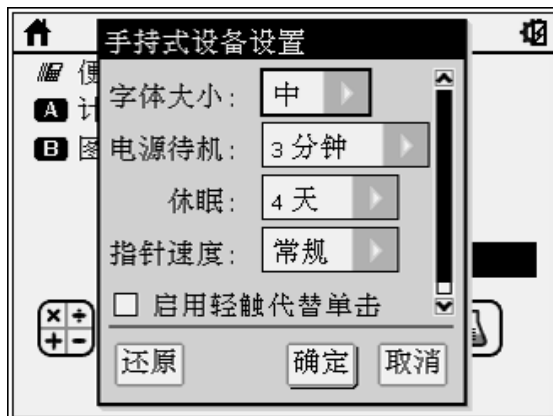

- 按 **(tab)** 直至突出显示所需的类别。
- 按 **▶** 显示可能的**设置**列表。
- 按 **▼** 突出显示所需的**设置**。
- 按 **(左箭头)** 或 **(enter)** 选择新的**设置**。
- 在您更改了所有**设置**以适合您的需求之后，按 **(tab)** 直至突出显示**确定**，然后按 **(左箭头)** 或 **(enter)** 应用您的更改。

**注意:**单击**还原**可将**手持设备**恢复至出厂**设置**。

**注意:**在 **TI-84 模式**下操作时，您不能修改**电源待机**或**休眠**选项。**TI-84 模式**将遵循在 **TI-Nspire™** 本机**模式**内建立的相同**电源设置**。

## 自定义文档设置

在 **TI-Nspire™** 文档和便签本中，**文档设置**可对**手持设备**如何显示及解读**信息**进行控制。所有数字，包括矩阵和列表中的元素，都按**文档设置**显示。您可以随时更改默认**设置**，还可以指定用于特定文档的**设置**。

**文档设置**及其可能的值在下表中列出。

字段	值
显示 数位	浮点数 浮点 1 - 浮点 12 定点 0 - 定点 12



字段	值
角度	弧度 度数 百分度
指数 显示 形式	常规 科学 工程
实数 或复 数	实数 直角坐标 极坐标
计算 模式	自动 CAS: 准确 近似值  注: Auto(自动)模式会将不是整数的答案显示为分数, 除非问题中使用了小数。Exact(准确)模式(CAS)将不是整数的答案显示为分数或符号式, 除非问题中使用了小数。
向量 形式	直角坐标 柱面坐标 球面坐标
进制	十进制 十六进制 二进制
单位 制 (CAS)	SI Eng/US

## 更改默认文档设置

完成下列步骤定义 TI-Nspire™ 文档和便签本的默认文档设置。

1. 保存并关闭所有打开的文档。
2. 从主页屏幕按 **(5)** **(2)** (设置 > 文档设置)。

文档设置对话框将打开。

注：如果某文档打开，文档设置对话框中也会包含确定按钮。如果选择确定，这些设置只会应用至打开的文档。

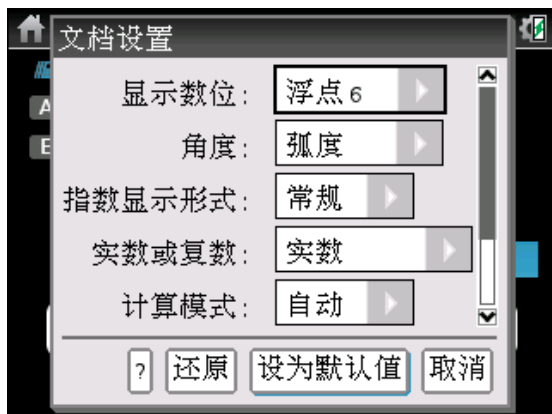

- 按 **tab** 可在设置列表中移动。按 **▲** 可在列表中反向移动。  
有粗体线围绕的方框表示该框处于活动状态。
- 按 **▶** 打开下拉菜单，查看每个设置的值。
- 按 **▲** 和 **▼** 键突出显示所需的选项，然后按 **↩** 或 **enter** 选择值。
- 选择 **设为默认值**。

应用并保存为默认值对话框将打开。

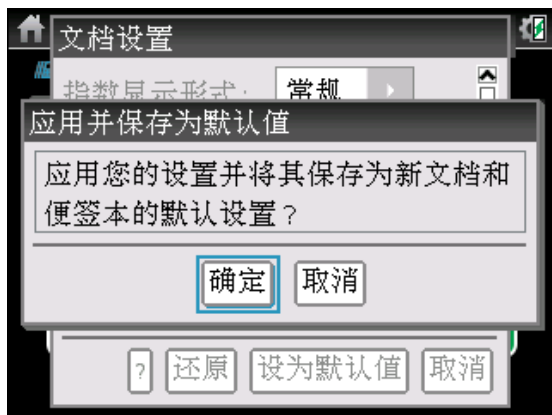

- 单击**确定** 将所有**设置**保存为默认**设置**，这些**设置**将应用到所有 TI-Nspire™ 文档和便签本。

## 更改 TI-Nspire™ 文档中的文档设置

完成以下步骤以更改打开的 TI-Nspire™ 文档的文档**设置**。您可以仅将**设置**应用到当前文档，也可以对打开的文档和全部后续文档将此**设置**作为默认**设置**。

- 在打开的文档中按 **(on)** **(5)** **(2)** (**(on)** > **设置** > **文档设置**)。  
文档**设置** 对话框将打开。

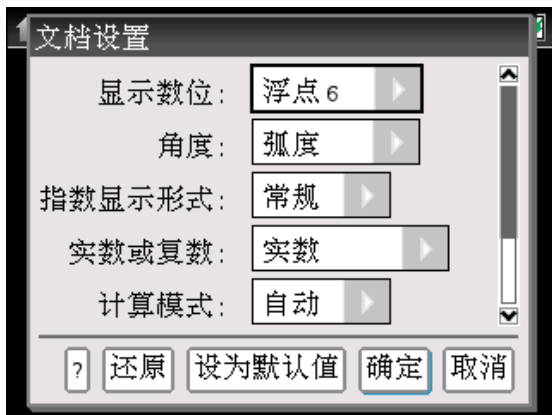

- 按 **(tab)** 可在**设置**列表中移动。按 **▲** 可在列表中反向移动。  
有粗体线围绕的方框表示该框处于活动状态。
- 到达所需的**设置**后，按 **▶** 打开下拉列表，查看每个**设置**的值。
- 按 **▲** 和 **▼** 键突出显示所需的选项，然后按 **(on)** 或 **(enter)** 选择值。
- 要将新**设置**仅应用到打开的文档，请单击 **OK(确定)** 或按 **(on)** 或 **(enter)**。  
主页 屏幕打开，新**设置**仅应用至打开的文档。  
要将新**设置**应用至打开的文档和以后建立的文档：
  - 选择 **设为默认值** 并按 **(on)** 或 **(enter)**。
  - 单击 **确定** 将**设置**应用到所有打开的文档，并将**设置**保存为新文档和便签本的默认值。

## 恢复文档设置

完成以下步骤，将**原始**出厂**设置**还原到打开或新建的文档和便签本。

1. 从主页屏幕按 **(5)** **(2)** (**设置 > 文档设置**)。  
文档**设置** 对话框将打开。
2. 使用触摸板或按 **(tab)** 以选择 **恢复**，然后按 **(enter)**。  
恢复默认值 对话框将打开。

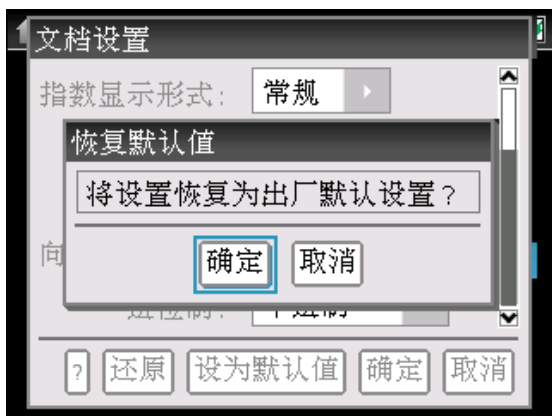

3. 单击 **确定** 可将**设置**还原为出厂默认**设置**。
4. 按 **确定** 或 **(esc)** 返回至 **主页** 屏幕。

## 自定义图形与几何设置

图形与几何**设置**控制**信息**在**打开**的问题以及后续新问题中的显示方式。自定义应用程序**设置**后，您的选项将成为图形与几何应用程序中所有工作的默认**设置**。

按照以下步骤更改图形与几何**设置**并将这些**设置**设定为所有新图形与几何文档和便签本的默认值。

1. 打开已激活图形或几何应用程序的文档。
2. 按 **(menu)** **(9)** (**(menu) > 设置**)。

图形与几何**设置** 对话框将打开。

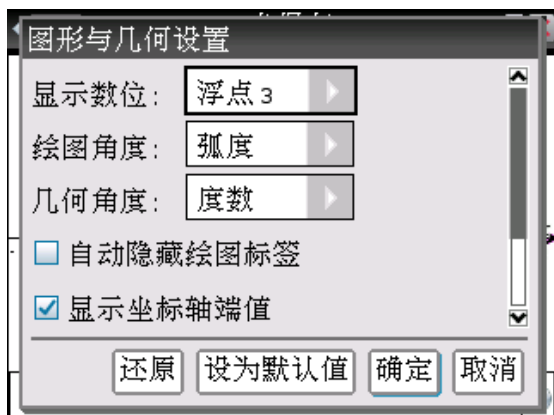

3. 按 **(tab)** 可在**设置**列表中移动。单击 **▶** 打开下拉列表，查看每个**设置**的值。

字段	值
显示数位	自动 浮点数 浮点 1 - 浮点 12 定点 0 - 定点 12
图形角度	自动 弧度 度数 百分度
几何角度	自动 弧度 度数 百分度

4. 按 **▼** 查看值，然后按 **(F4)** 或 **(enter)** 选择值。
5. 在对话框的下部，选择复选框以**启用**选项，或清除复选框**禁用**选项。

复选框	选中后的操作
自动隐藏绘图标签	绘图标签仅在将指针悬浮在图表上、选中或捕捉图表时才显示。
显示坐标轴端值	在轴上可见的最小和最大值处显示数值标签。
显示函数处理的工具提示	处理函数图像时显示有用信息。
自动查找关键点	在跟踪函数图像时，显示已绘制函数和对象的零点、最小值和最大值。

6. 请选择以下选项之一：

- 要将自定义**设置**应用到“所有”图形和几何文档，请单击 **设为默认值**)。应用并保存为默认值) 对话框打开，单击 **确定**。
- 要将**设置**仅应用到打开的文档，请单击 **确定**。
- 要恢复默认**设置**，请单击 **还原**。恢复默认值 对话框将打开，单击 **确定**。
- 单击 **取消** 关闭对话框，不做任何改动。

## 查看手持设备状态

**手持设备状态** 屏幕提供关于**手持设备**当前状态的以下信息：

- AAA 和充电电池的状态
- 软件版本
- 可用空间
- 网络(如果有)
- 您的学生登录名以及您是否登录
- 关于

### 打开手持设备状态屏幕

1. 从主屏幕中，按 **5** **4**。**手持设备状态** 屏幕将打开。



- 按**确定**关闭“手持设备状态”窗口。

#### 在关于屏幕上查看手持设备详细信息

“关于”屏幕提供关于手持设备类型、操作系统 (OS) 版本和产品 ID 的附加信息。

- 从主屏幕中，按 **5** **4**。手持设备状态屏幕将打开。
- 单击**关于**查看关于手持设备的**详细信息**。



- 单击**确定**关闭关于对话框。
- 单击**确定**返回至主屏幕。

## 使用无线通信硬件

在教室中使用 TI-Nspire™ Navigator™ 教师版软件的教师可使用无线底座及 TI-Nspire™ 接入点在教师计算机与任何 TI-Nspire™ 手持设备之间建立无线连接。本节介绍关于如何将无线通信硬件连接到 TI-Nspire™ 手持设备的信息。

### 将无线底座连接到手持设备

无线底座还可以与所有 TI-Nspire™ 手持设备一起使用，无线连接到教师的计算机。将手持设备连接到无线底座：

1. 将底座背面的锁滑动到 OFF 位置。



在 OFF 位置锁定。

2. 要连接手持设备，屏幕朝上将手持设备滑动到 TI-Nspire™ Navigator™ 无线底座的顶部。请确保手持设备的两侧均已插入到侧导轨中。



3. 牢牢按下以确保稳固连接。正确连接后，TI-Nspire™ 手持设备将停放在底座之上。
4. 通过将底座背面的锁滑动到 ON 位置，将手持设备锁定到位。



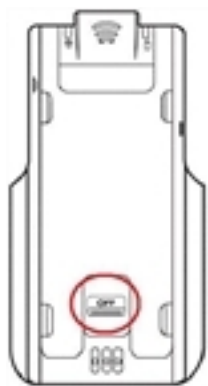

在 ON 位置锁定。



# 连接手持设备和传送文件

本章介绍如何将一台 TI-Nspire™ 手持设备连接到另一台 TI-Nspire™ 手持设备、如何将手持设备连接到计算机以及如何在它们之间传送文件。

TI-Nspire™ 手持设备有一个 USB 端口，可以用来连接另一台 TI-Nspire™ 手持设备或计算机。

**注意：**使用 TI-Nspire™ TI-84 Plus 软键盘时，您可以通过 USB 端口或 I/O 端口连接另一台使用 TI-Nspire™ TI-84 Plus 软键盘或 TI-84 Plus 的 TI-Nspire™ 手持设备。

## 连接手持设备

### 使用 USB 线缆

您可以使用 USB 线缆连接两台 TI-Nspire™ 手持设备、将一台 TI-Nspire™ 手持设备连接到计算机、或者将一台使用 TI-Nspire™ TI-84 Plus 软键盘的 TI-Nspire™ 手持设备连接到另一台使用 TI-Nspire™ TI-84 Plus 软键盘的 TI-Nspire™ 手持设备。

将手持设备连接到计算机的  
TI-Nspire™ USB 连接线缆。

连接两台 TI-Nspire™ 手持设备的  
TI-Nspire™ 手持设备微型 USB 线  
缆。

### 使用微型 USB 线缆连接两台 TI-Nspire™ 手持设备

只要两台手持设备使用相同的软键盘，就可以将它们连接起来。但您无法将使用 TI-Nspire™ TI-84 Plus 软键盘的手持设备连接到使用 TI-Nspire™ 本机软键盘的手持设备。

TI-Nspire™ 手持设备的 USB 端口位于 TI-Nspire™ 手持设备顶部中间位置。

屏幕朝向自己握持 TI-Nspire™ CX-C 手持设备时，USB 端口位于手持设备顶部右侧。

- ① 连接无线适配器的端口
- ② CX-C 手持设备上的 USB 端口

连接手持设备：

1. 将微型 USB 线缆的一端牢牢插入 USB 端口。
2. 将线缆的另一端插入接收方手持设备的 USB 端口。

### 将 TI-Nspire™ 手持设备连接到计算机

1. 将线缆的微型 USB 端牢牢插入手持设备顶部的端口。
2. 将线缆的 USB 端牢牢插入计算机的 USB 端口。

## 将文件传送到手持设备和从手持设备传送文件

您可以将文档、操作系统 (OS) 文件和文件夹发送至另一台 TI-Nspire™ 手持设备。

### 传送文件或文件夹的规则

- 您可以传送文档和操作系统文件。
- 不同的手持设备类型之间不能交换操作系统。  
例如，您不能将 CAS 操作系统传送至非 CAS 手持设备。
- 如果正在发送的文档与接收方 TI-Nspire™ 手持设备上已经存在的文档重名，则发送的文档将被重命名。  
系统会在文档名后附加一个数字使其成为唯一的文档名。  
例如，如果接收方 TI-Nspire™ 手持设备上已经存在 Mydata，它将被重命名为 Mydata(2)。

发送方和接收方手持设备都将出现一条消息，显示新名称。

- 文件名最大长度为 255 个字符 (含整个路径)。如果所传送文件与接收方手持设备上的现有文件重名，并且文件名包含 255 个字符，则所传送文件的名称将遵循上面强调的重命名办法被截断。
- 与所传送文档关联的所有变量都会随文档传送。
- 传送将在 30 秒后超时，中止连接。

**注意：**部分老式 TI-Nspire™ 手持设备无法接收文件夹，只能接收文件。如果在向老式 TI-Nspire™ 手持设备发送文件或文件夹时出错，请参阅常见的错误和通知消息。

## 发送文档或文件夹到另一台手持设备

1. 确保已连接好两台手持设备。
2. 打开“我的文档”文件浏览器并导航至要传送的文件或文件夹。
3. 按触摸板上的 5 和 6 键突出显示要发送的文档或文件夹。
4. 按 **文档** **1** **6** 从文档菜单中选择发送。

TI-Nspire™ 手持设备: 按 **doc** **1** **6**。

5. 文件传送即会开始。您可以通过显示的进度条查看传送进度。“正在发送...”对话框上还有取消按钮, 允许您取消正在进行的传送。

成功结束传送时, 将显示消息

“<文件夹/文件名> 传送为 <文件夹/文件名>。”如果文件必须在接收方手持设备上重命名, 则该消息将显示新的文件名。

## 接收文档或文件夹

接收方 TI-Nspire™ 手持设备用户无需执行任何动作。连接线缆后, 手持设备将会自动开机。

成功结束传送时, 将显示消息“已接收 <文件夹/文件名>。”如果文件必须重命名, 则该消息将显示新的文件名。

**注意:** 部分老式 TI-Nspire™ 手持设备无法接收文件夹, 只能接收文件。如果在向老式 TI-Nspire™ 手持设备发送文件或文件夹时出错, 请参阅常见的错误和通知消息。

## 取消传送

1. 要取消正在进行的传送, 请在发送方手持设备对话框上按取消。任一手持设备用户也可以按 **退出**。(TI-Nspire™ 手持设备: 按 **esc**)。
2. 按 **退出** 或 **enter** 取消传送错误消息。  
TI-Nspire™ 手持设备: 按 **esc** 或 **enter**。

## 在计算机和手持设备之间传送文件

在文档工作区中, 教师和学生可以使用“拖放”方式快速从计算机向手持设备或从手持设备向计算机传送文件和文件夹。

1. 使用标准 A 到微型 B USB 线缆将手持设备连接到计算机。
2. 在 TI-Nspire™ 软件中, 打开文档工作区。
3. 在文档工具箱中, 单击 打开内容浏览器。

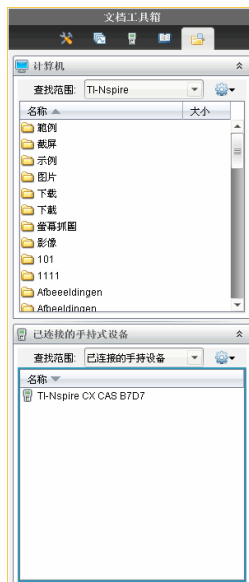

计算机窗格

已连接的手持设备

4. 导航至包含您要传送的文件的文件夹。

- 要将文件从**手持设备**传送到计算机，请选择该文件，然后将其“拖放”到计算机**窗格**中的文件夹内。
- 要将文件从计算机传送到**手持设备**，请选择该文件，然后将其“拖放”到已**连接的手持设备**中。

**注意：**使用 TI-Nspire™ 教师版软件或 TI-Nspire™ Navigator™ 教师版软件的用户还可以通过内容工作区中的选项将文件从**手持设备**传送到计算机。

### 使用保存至手持设备选项

如果要将文件保存到**手持设备**上的特定文件夹，您还可以在文档工作区中使用文件菜单的“保存至**手持设备**”选项，将文件传送至已**连接的手持设备**。

1. 确保**手持设备**已**连接**到计算机。
2. 在计算机**窗格**中，导航至文件所在的文件夹。
3. 选择文件。
4. 选择文件 > 保存至**手持设备**。“保存至**手持设备**”窗口将打开。
5. 双击**手持设备**名称，然后导航至您要保存文件的文件夹。

6. 单击**保存**。文件将保存到选定的文件夹中，“保存至**手持设备**”窗口将关闭。

## 处理发送文件夹所导致的错误

如果您在尝试发送后收到错误消息，这可能表示**接收方手持设备的操作系统不支持**传送。要解决此问题，请更新**接收方手持设备的操作系统**并重新发送。

### 常见的错误和通知消息

显示位置	消息和说明
发送方手持设备	<p><b>“接收方手持式设备不支持此文件夹结构。接收方手持设备的操作系统可能需要更新，您可通过选择“我的文档”菜单下的“发送操作系统”来进行更新。”</b></p> <p>确定</p>
	<p>如果在向老式 TI-Nspire™ 手持设备发送文件夹时出错，请尝试更新<b>接收方手持设备上的操作系统</b>。如果错误依旧存在，您可能必须单独发送各个文件。</p>
发送方手持设备	<p><b>“传送失败。请检查线缆，然后重试。”</b></p> <p>确定</p>
	<p>没有将线缆<b>连接</b>到发送方手持设备的<b>连接</b>端口时会显示此消息。取下并<b>重新插入</b>线缆，然后再次尝试文档传送。</p> <p>按<b>确定</b>取消传送消息。</p> <p><b>注意：</b>发送方手持设备可能不总显示此消息，而是保持“忙”状态，直至您<b>取消</b>传送。</p>
发送方手持	<p><b>“接收方存储空间不足，无法进行文件传送。”</b></p> <p>确定</p>

显示位置	消息和说明
设备	<p>此消息指示<b>接收方手持设备</b>没有足够的内存<b>接受</b>正在传送的文件。<b>接收方手持设备</b>用户必须释放空间才能<b>获取</b>新文件。要执行此操作：</p> <ul style="list-style-type: none"> <li>• 删除不需要的文件。</li> <li>• 将文件储存在计算机中以<b>备</b>后续<b>取</b>回，然后将其从 TI-Nspire™ <b>手持设备</b>上删除。</li> </ul>
发送方手持设备	<p>“&lt;文件夹&gt;/&lt;文件名&gt; 传送为 &lt;文件夹&gt;/&lt;文件名(#)&gt;。”</p> <p>成功结束传送，但由于<b>接收方手持设备</b>上已经存在同名文件，因此不得不<b>重</b>命名传送文件时显示此消息。所传送的文件将通过在文件名后附加一个数字进行<b>重</b>命名。<b>重</b>命名编号总是从 (2) <b>开始</b>，并根据需要以 1 为增量递增。</p>
发送方手持设备	<p>“&lt;文件夹&gt;/&lt;文件名&gt; 传送为 &lt;文件夹&gt;/&lt;新文件名&gt;。”</p> <p>此消息指示已在<b>接收方手持设备</b>上创建新文件夹，以容纳所传送的文档。</p>
接收方手持设备	<p>“&lt;文件夹&gt;/&lt;文件名(x)&gt; 已<b>接收</b>。”</p> <p>此消息指示<b>接收方手持设备</b>包含与正在发送的文档同名的文档。</p>



显示位置	消息和说明
接收方手持设备	“<新文件夹>/<新文件名> 已接收。”
	此消息指示已创建新文件夹，以容纳所传送的文档。
接收方手持设备	“传送失败。请检查线缆，然后重试。” 确定
	此消息指示没有将线缆正确地连接到接收方手持设备的连接端口。取下线缆然后重新连接，并再次尝试传送。 按确定取消传送消息。



## 内存和文件管理

TI-Nspire™ 手持设备配有 64 MB 内存。其中 32 MB 为闪存空间，32 MB 为 RAM。载入操作系统和在手持设备上创建和存储文档时都会使用内存，而且使用几个月后需要释放或恢复内存。如果手持设备上内存不足，可通过以下任一操作恢复手持设备空间：

- 删除不再使用的文档和文件夹
- 将文件或文件夹备份至其他手持设备或计算机上
- 重置内存，将手持设备上的所有文件和文件夹删除。

### 检查可用内存

完成以下步骤可查看手持设备上的所有文档和变量所使用的内存量(以字节为单位)。

1. 从主屏幕的**设置**菜单选择**状态**。

按  **5** **4**。

“手持设备状态”窗口将随即打开。



2. 查看**可用空间**字段以确定手持设备有多少可用内存。
3. 单击**确定**返回至主屏幕。

## 释放内存

要释放或恢复内存，请从**手持设备**删除文档和/或文件夹。要保留文档和文件夹以后**使用**，请**使用 TI-Nspire™ 软件**将它们传输到其他**手持设备**或计算机上。

### 从手持设备删除文件

1. 按 **(on)** **(2)** 打开**我的文档**文件浏览器。
2. 按 **▲** 或 **▼** 选择要删除的文件夹或文档。
3. 按 **(del)** 或 **(ctrl)** **(menu)** **(6)**。

此时将打开对话框，询问您是否确认删除。

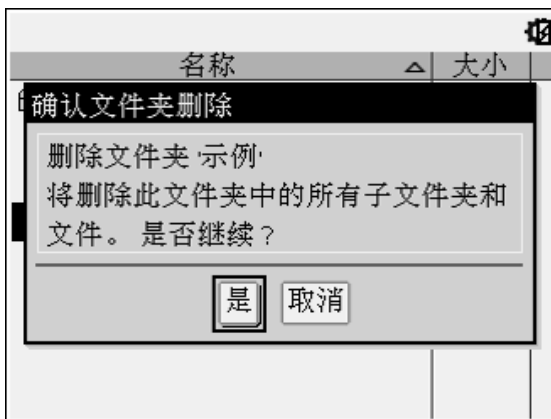

4. 按 **(enter)** 确认或 **(esc)** 取消。

文件夹/文档将从**手持设备**上永久删除。

### 将文件备份至其他手持设备

1. 使用 USB 到 USB 连接线缆连接两台手持设备。
2. 在发送方手持设备上按 **(on)** **(2)** 打开**我的文档**。
3. 按 **▲** 和 **▼** 键高亮显示要发送的文档。
4. 按 **(menu)**，然后选择**发送**或按 **(ctrl)** **(menu)** **(2)**。
5. 文件传送结束后，**接收方手持设备**会显示一条消息。

### 将文件传送至计算机

可以使用 TI-Nspire™ 软件将文件和文件夹从**手持设备**传送至计算机。

1. 使用标准 A 到微型 B USB 线缆将**手持设备**连接到计算机。
2. 在 TI-Nspire™ 软件中，打开文档工作区。
3. 在文档工具箱中，单击打开**内容浏览器**。



计算机窗格

“已连接的手持设备”窗格

4. 在“计算机”窗格中，导航至要保存文件的文件夹。
5. 在“已连接的手持设备”窗格中，双击**手持设备**名称以查看**手持设备**上的文件夹和文件。

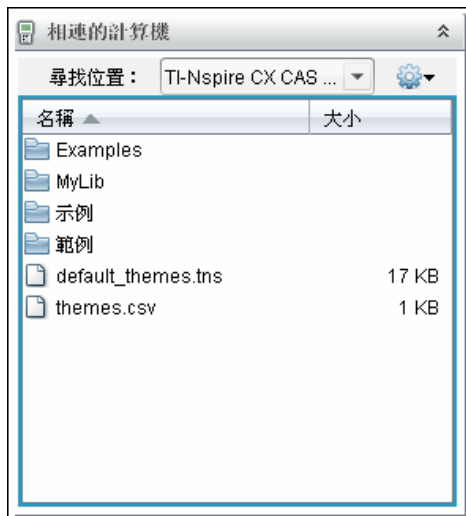

6. 选择您要保存至计算机的文件或文件夹。
  - 单击文件或文件夹，每次选择一个。
  - 要选择**手持设备**上的所有文件，请选择列表中的第一个文件，按住 **Shift** 键，然后单击列表中的最后一个文件或文件夹。
  - 要没有规则地选择多个文件，请单击第一个文件，然后按住 **Ctrl** 键并选择更多文件。

**注意：**如果您选择了多个文件，它们将被保存为课程包 (.tilb file)。

7. 将这些文件拖到“计算机”**窗格**中的文件夹内，或者选择**文件 > 另存为**。这些文件将复制到计算机上的文件夹中。
8. 确认需要的文件已经在计算机上，然后将其从**手持设备**上删除。

**注意：**使用 TI-Nspire™ 教师版软件或 TI-Nspire™ Navigator™ 教师版软件的用户也可以通过内容**工作区**中的选项将文件从**手持设备**复制到计算机。

## 重置内存

这些步骤只可在您要删除**手持设备**上的“所有”文件和文件夹时执行。

**注意：**在**重置**所有内存之前，可考虑通过仅删除选定的数据来恢复足够的可用内存。如果您**重置**了所有内存，预先**安装**在您的**手持设备**上的应用程序将保留，但以 **TI-84 模式**下载的所有应用程序将被删除。

1. 确定您要清除所有文件后，按  **(2)** 打开我的文档文件浏览器。

- 按 **(menu)** 打开上下文菜单。
- 选择**全部删除**或按 **[C]**。“数据丢失”对话框将打开。

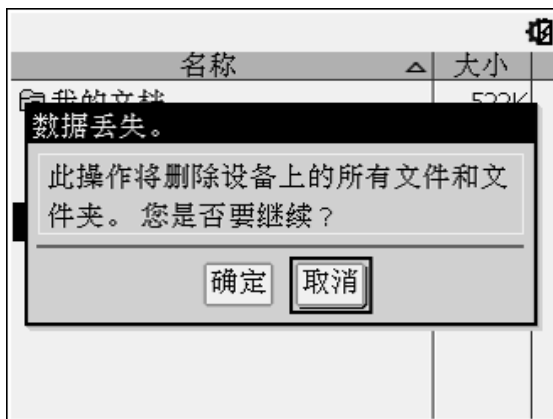

- 单击“是”确认您要清除**手持设备**内存。





# 更新手持设备操作系统

为了利用最新的手持设备功能和更新，请从 Education Technology 网站 ([education.ti.com](http://education.ti.com)) 下载最新的操作系统文件。您可以使用计算机和以下软件更新 TI-Nspire™ 手持设备上的操作系统 (OS)：



- TI-Nspire™ Teacher Software
- TI-Nspire™ Student Software
- TI-Nspire™ CAS Teacher Software
- TI-Nspire™ CAS Student Software
- TI-Nspire™ Navigator™ Teacher Software
- TI-Nspire™ CAS Navigator™ Teacher Software

在教室中，您可以使用 TI-Nspire™ 扩展坞同时升级多台手持设备上的操作系统，

也可以从一台 TI-Nspire™ 手持设备向另一台 TI-Nspire™ 手持设备传送操作系统，或者从一台 TI-Nspire™ CX-C/CM-C 手持设备向另一台 TI-Nspire™ CX-C/CM-C 手持设备传送操作系统。但是，不同类型手持设备的操作系统不能交换。您不能将 CAS 操作系统传送到非 CAS 手持设备上，也不能将 TI-Nspire™ 手持设备操作系统传送到 TI-Nspire™ CX-C 手持设备上。

## 准备工作

开始操作系统下载之前，确保电池至少有 25% 的电量。

- 要检查 TI-Nspire™ CX-C/CM-C 手持设备中的可充电电池的状态，请按  **5** **4** 打开手持设备状态对话框。
- 要检查 TI-Nspire™ 手持设备中的可充电电池和 AAA 电池的状态，请按  **5** **4** 打开手持设备状态对话框。

处于操作系统下载模式时，Automatic Power Down™ (APD™) 功能不可用。如果在开始下载前已让手持设备较长时间处于下载模式，则电池可能会耗尽，您需要更换电池或重新充电才能下载操作系统。

## 查找操作系统升级

有关可用的操作系统升级的最新信息，请检查 Texas Instruments 网站：<http://education.ti.com>。

您可以从 Texas Instruments 网站将**操作系统**升级文件下载到计算机上，然后使用 USB 缆线将**操作系统**安装在您的 TI-Nspire™ 手持设备上。您需要 Internet 连接和适当的 USB 线缆以下载更新。

## 检查手持设备操作系统更新

使用 TI-Nspire™ 软件时，将**手持设备**连接到计算机后，您可以迅速确定您的手持设备操作系统是否是最新的。

1. 打开 TI-Nspire™ 软件并确保您的**手持设备**已经连接到计算机。
2. 在文档工作区中，单击**打开**内容浏览器。
3. 在“已连接的**手持设备**”窗格中，选择一台已连接的**手持设备**。
4. 选择**帮助 > 检查手持设备操作系统更新**。
  - 如果**操作系统**为最新，将显示“**检查手持式设备操作系统更新**”对话框，指示**手持式设备**上的**操作系统**为最新。
  - 如果**操作系统**不是最新的，对话框内将显示一条消息，指示有**新版本**的**操作系统**可用。
5. 单击**确定**关闭对话框。

## 升级操作系统

在 TI-Nspire™ 软件中，您可以通过以下工作区和菜单选择升级已连接的**手持设备**上的**操作系统**：

- 在所有版本的软件中，您都可以选择**帮助 > 检查手持设备操作系统更新**。在内容浏览器中选择已连接的**手持设备**以激活此选项。如果**手持设备**上的**操作系统**不是最新的，对话框将指示有**更新版本**的**操作系统**。请按照提示更新**操作系统**。
- 在所有版本的 TI-Nspire™ 软件中，您都可以使用文档工作区中的选项：
  - 打开内容浏览器，选择**手持设备**名称，然后单击并选择**安装操作系统**。
  - 或者-
  - 选择**工具 > 安装手持设备操作系统**。
- 使用教师版 TI-Nspire™ 软件的用户可以使用内容工作区中的选项：
  - 在“资源”窗格中，右键单击已连接**手持设备**的名称，然后选择**安装手持设备操作系统**。

-或者-

- 在“预览”**窗格**中，选择**手持设备**名称并单击，然后选择**安装手持设备操作系统**。

-或者-

- 右键单击**手持设备**名称并选择**安装手持设备操作系统**。

## 完成操作系统升级

当您选择更新**手持设备**上的**操作系统**时，将显示“选择**手持设备操作系统文件**”对话框。

默认显示将显示所选**手持设备**所要求的类型的文件，以供选择。

### 1. 选择**操作系统文件**：

- 如果您升级 TI-Nspire™ CX-C **手持设备**，请选择 TI-Nspire.tco
- 如果您升级 TI-Nspire™ CX-C CAS **手持设备**，请选择 TI-Nspire.tcc
- 如果您升级 TI-Nspire™ **手持设备**，请选择 TI-Nspire.tno
- 如果您升级 TI-Nspire™ CAS **手持设备**，请选择 TI-Nspire.tnc
- 如果您升级 TI-Nspire™ CM-C **手持设备**，请选择 TI-Nspire.tmo
- 如果您升级 TI-Nspire™ CM-C CAS **手持设备**，请选择 TI-Nspire.tmc

### 2. 单击**安装操作系统**下载**操作系统**并更新**手持设备**。这时将显示确认消息“即将升级您**手持设备**的**操作系统**。*任何未保存的数据都将丢失*。是否继续？”。

### 3. 单击**是**以继续。“**安装操作系统**”对话框将打开，并显示下载进度。请勿断开与**手持式设备**的连接。

### 4. 下载完成后“**信息**”对话框将打开，指示**操作系统文件**已成功传送到**手持设备**。您可以断开与**手持设备**的连接。

### 5. 单击**确定**。更新的**操作系统**将**安装**到**手持设备**上。更新完成后，**手持设备**将**重新启动**。

### 6. 在**手持设备**上，按照提示进行**操作**：

- 选择**首选语言**
- 选择**首选字体大小**

7. 欢迎屏幕打开时，单击**确定**。此时将显示主屏幕。

## 从另一台手持设备传送操作系统

**注意：**您不能将 TI-Nspire™ 手持设备上的操作系统传送至 TI-Nspire™ CX-C 手持设备，也不能将 CAS 手持设备上的操作系统传送至非 CAS 手持设备。这些操作系统各不相同，不能互换。

将操作系统从一台手持设备传送至另一台：

1. 确保已关闭**接收方手持设备**上的所有打开文档。
2. 使用 USB 微型 B 到微型 B 线缆**连接**两台手持设备。
3. 在发送方手持设备上，从主屏幕选择“我的文档”。
4. 按 **[菜单]**，然后选择发送**操作系统**。  
在 TI-Nspire™ 手持设备上，按 **[menu]**。
5. 在**接收方手持设备**上将显示消息“您正在**接收操作系统**升级。未保存的更改将丢失。是否要继续？”以及“是”和“否”响应按钮。选择“是”以**接收操作系统**升级。
  - 如果在 30 秒内没有选择**是**，手持设备将自动响应“否”，传送将取消。
  - 执行**操作系统**升级前，务必保存并关闭所有打开的文档。在打开未保存文档的手持设备上继续**操作系统**升级会导致文档数据丢失。
6. 升级过程中，**接收方**和**发送方手持设备**将显示以下消息：
  - “正在**接收操作系统**。请勿拔出线缆。”
  - “正在**发送操作系统**。请勿拔出线缆。”
7. 传送完成后，发送方手持设备将收到一条完成消息，这时您就可以取下线缆了。**操作系统**会在**接收方手持设备**上自动**安装**。安装过程中，**接收方手持设备**上将显示消息“正在**安装 <版本号> 版操作系统**”。
8. **安装**完成后，将显示消息“已**安装 <版本号> 版操作系统**。**手持设备**将立即**重启**。”这时**重启**会立即**开始**。如果发送方手持设备仍**连接**在线缆上，该手持设备的屏幕将保持显示传送成功的消息。

## 重要信息：

- 对于每个**接收方手持设备**，请记得根据需要**备份信息**和**安装新电池**。
- 确保发送方手持设备显示**发送操作系统**屏幕。

## 升级多台手持设备上的操作系统

在教室中，可以使用 TI-Nspire™ 扩展坞同时升级多台手持设备上的操作系统。

在教师版 TI-Nspire™ 软件中，您可以通过内容工作区将文件从计算机传送到多台手持设备。有关传送文件至已连接的手持设备的更多信息，请参阅使用内容工作区。

### 操作系统升级消息

本部分列举操作系统升级过程中可能显示在手持设备上的信息和错误消息。

显示位置：	消息和说明
发送方手持设备	“接收方存储空间不足。请释放 <xxxxK> 空间。”
	此消息指示接收方手持设备没有足够的内存接受新的操作系统。其中显示了空间要求，这样您就知道必须为新的操作系统清除多少内存。可以将文件移至计算机上保存以获得必要的可用空间。
发送方手持设备	“升级操作系统之前接收方必须更换电池。”
	此消息指示需要更换接收方手持设备上的电池。更换电池后即可发送操作系统更新。
发送方手持设备	“接收方具有较新版本的操作系统，因此无法加载此操作系统。” 确定
	此消息指示接收方手持设备上有比要传送的操作系统版本更新的操作系统。您无法降级操作系统。
发送方手持设备	“接收方未接受升级。” 确定
	此消息指示接收方手持设备拒绝升级。
发送	“操作系统已传送。您现在可以拔出线缆。”

显示位置：	消息和说明
方手持设备	确定
	此消息指示传送已完成，可以安全地从发送方手持设备拔下线缆。
发送方手持设备	“正在发送 <b>操作系统</b> 。请勿拔出线缆。”
	此消息与进度条一同在 <b>操作系统</b> 升级传送过程中显示。
发送方和接收方手持设备	“传送失败。请检查线缆，然后 <b>重试</b> 。” 确定
	发送方和/或接收方手持设备 <b>连接</b> 不正确。将线缆 <b>重新</b> 插入每个手持设备，然后再次尝试传送。
接收方手持设备	“您正在 <b>接收操作系统</b> 升级。未保存的更改将丢失。是否继续？” 是否
	此消息在 <b>操作系统</b> 升级即将 <b>开始</b> 时显示。如果您在 30 秒内没有选择“是”，系统将自动响应“否”。
接收方手持设备	“正在 <b>接收操作系统</b> 。请勿拔出线缆。”
	此消息与进度条一同在 <b>操作系统</b> 升级传送过程中显示。
接收方手持设备	“正在 <b>安装操作系统</b> 。”
	传送完成后将显示此消息。显示此消息是为了通知您手持设备的状态。
接收方手持设备	“已 <b>安装操作系统</b> 。手持设备将 <b>重新启动</b> 。” 确定

显示位置：	消息和说明
持设备	此消息在手持设备自动重启前短暂显示。
接收方手持设备	<p data-bbox="225 283 917 404">“安装不完整。手持设备将重新启动。您需要重试操作系统升级。”</p> <p data-bbox="542 362 596 393">确定</p> <p data-bbox="203 424 909 482">传送过程中出错，安装不完整。手持设备将重新启动。重启后，请重新安装操作系统升级。</p>





## 关于 TI-84 模式

TI-Nspire™ CAS 手持设备不会以 TI-84 模式工作。如果您的手持设备为 CAS 版本，请忽略有关在 TI-84 模式下操作的所有参考信息。

### 更换键盘

**注意：**更换键盘时，在拆卸键盘之前，要确保手持设备已完全断电。显示屏清空之前拆卸键盘可能导致数据丢失。

了解双模式操作

您的 TI-Nspire™ 手持设备使用两个键盘工作：

- TI-Nspire™ 键盘
- TI-84 Plus 键盘

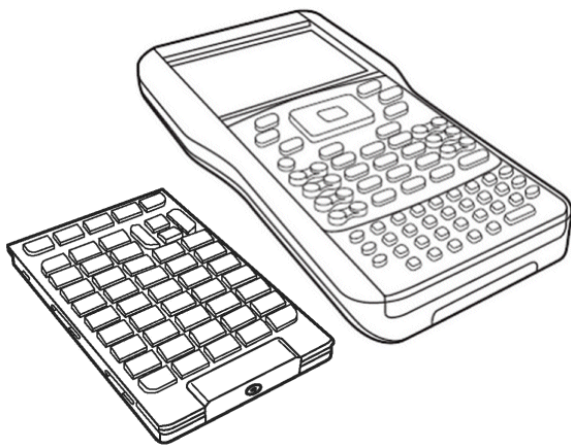

TI-84 Plus 键盘(左侧)和 TI-Nspire™ 键盘  
(手持设备上)

### 更换键盘

**注意：**更换键盘时，在拆卸键盘之前，要确保手持设备已完全断电。显示屏清空之前拆卸键盘可能导致数据丢失。

1. 取下外盖并翻转**手持设备**。将释放销滑向右侧。键盘即会松开。

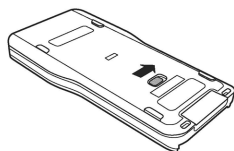

2. 将**手持设备**正面朝上，并将软键盘滑离显示屏。

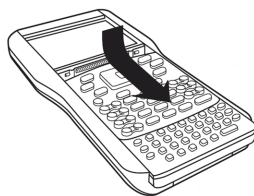

3. 向上拉起键盘，从**手持设备**上拆下。

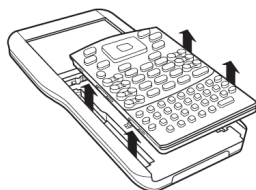

4. 插入其他键盘。

确保它妥当放入**手持设备**底部和侧边的导槽中。

**注意：**键盘不能从**设备**的底边滑入，而应该从**电池**上方将其**装入**导槽。

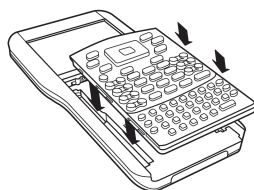

5. 将键盘正确**安置**在**手持设备**上后，将键盘朝显示屏方向推动。

键盘**安置**正确时，键盘即会卡塔一声卡入到位，并完全插入**手持设备**。

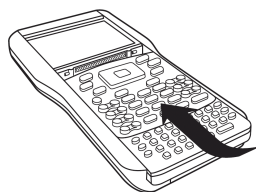

## TI-84 Plus 模式线缆

如果您已经拥有 TI-84 Plus **手持设备**并使用 I/O 端口进行连接，则可以使用相同的线缆连接使用 TI-84 键盘的 TI-Nspire™ **手持设备**。

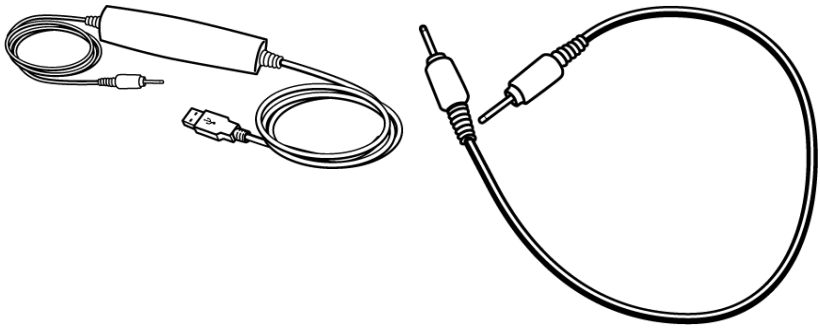

USB 连接线缆可将 TI-84 模式的手持设备 TI-84 Plus I/O 设备到设备连接线缆各连接到使用 TI-Connect 软件的计算机。

### 将使用 TI-84 Plus 键盘的 TI-Nspire™ 连接到 TI-84 Plus 手持设备

TI-Nspire™ TI-84 Plus 键盘 I/O 连接端口位于键盘的底边。TI-84 Plus I/O 连接端口位于绘图计算器的左上边。

1. 将 I/O 设备-到-设备线缆的任一端紧紧插入该端口。
2. 将另一端插入另一绘图计算器的 I/O 端口。



### 在 TI-84 模式下截屏

要在使用 TI-Nspire™ TI-84 Plus 手持设备时截屏，必须使用 TI Connect™ 软件。TI Connect™ 软件可用于 Windows® 和 Mac® 系统，它包含用于截取屏幕图像、传送文件和更新操作系统的选项。有关 TI Connect™ 软件的更多信息，请访问 [education.ti.com](http://education.ti.com) 网站。

### 升级 TI-84 Plus 操作系统

要使用 TI-Nspire™ 软件在 TI-84 Plus 手持设备上更新操作系统，请切换到 TI-Nspire™ 面板并安装 TI 提供的最新操作系统。

# Texas Instruments 支持与服务

- 主页：[education.ti.com](http://education.ti.com)
- 电子-邮件咨询：[ti-cares@ti.com](mailto:ti-cares@ti.com)
- 基础知识与电子-邮件咨询：[education.ti.com/support](http://education.ti.com/support)
- 国际信息：[education.ti.com/international](http://education.ti.com/international)

## 维修和保修信息

关于保修期限和条款，及产品维修的**信息**，请参阅本产品附带的保修声明，或者联系当地的 Texas Instruments 零售商/分销商。

## 充电电池的其他预防措施

- 仅**使用**推荐的电池充电器，或随原**设备**附送的充电器。
- 未**使用**或未充电时，将电池从充电器或交流电**适配器**中**取出**。
- 将电池**用于**其他**设备**可能导致人员受伤及**设备**或财产损失。
- 不要**混用**不同品牌或同一品牌不同类型的电池。如果更换了错误类型的电池，则存在爆炸风险。

## 正确弃置用过的电池：

不要切割、穿刺电池或将其丢至火中。电池可能爆裂或爆炸，释放出有毒的化学物质。请按照当地法规**处置**电池。

# 索引

## A

AAA 电池 .....	9
<b>安装</b> .....	71
更换 .....	73
APD(TM) .....	9
Automatic Power Down(TM) .....	9

## C

CAS .....	7
CAS 手持设备 .....	7

## T

TI-84	
电源选项 .....	80
TI-84 模式	
截屏 .....	115
TI-Nspire(TM) Navigator(TM) 无线底座	
<b>连接到手持设备</b> .....	88
TI-Nspire(TM) 充电电池 .....	9
TI-Nspire(TM) 手持设备 .....	7
TI-Nspire™ 应用程序	
<b>图像</b> .....	63

## U

USB 线缆 .....	91
--------------	----

## V

Vernier DataQuest(TM) .....	14
-----------------------------	----

## 班

班级	
登录 .....	67

## 保

保存	
便签本内容 .....	34
文档 .....	38

## 备

备份	
<b>手持设备</b> 文件至其他 <b>手持设备</b> .....	100

## 编

编辑	
数学表达式 .....	29

## 变

变量 .....	59
----------	----

## 便

便签本 .....	13-14
计算 .....	13
图形 .....	13

## 表

表达式	
编辑 .....	29
从计算器历史记录中复制 .....	28
从 <b>模板</b> 输入 .....	24
输入并计算 .....	22

通过向导输入 .....	25
在计算器中选择 .....	29

## 菜

### 菜单

上下文 .....	47
应用程序 .....	46

## 操

### 操作系统

传送 .....	108
更新 .....	105
升级 .....	106

### 操作系统升级

错误消息 .....	109
------------	-----

## 插

### 插入

表达式模板 .....	23
单位 .....	23
符号 .....	23
函数和命令 .....	23
目录中的条目 .....	23

## 查

### 查看

计算器历史记录 .....	28
图形与几何设置 .....	84
查找升级 .....	105

## 常

### 常规设置

恢复 .....	83
----------	----

## 充

### 充电

TI-Nspire(TM) 充电电池 .....	77
--------------------------	----

<b>手持设备</b> .....	77
-------------------	----

充电电池 .....	9
------------	---

## 初

初次使用 .....	9
------------	---

## 触

### 触摸板

<b>使用</b> .....	11
-----------------	----

## 传

### 传送

<b>取消</b> .....	93
-----------------	----

文档至另一台 <b>手持设备</b> .....	92
--------------------------	----

文件至另一台 <b>手持设备</b> .....	92
--------------------------	----

传送文件 .....	92
------------	----

规则 .....	92
----------	----

## 创

### 创建

文档 .....	38
----------	----

文件夹 .....	56
-----------	----



## 错

### 错误

发送文件夹 .....	95
-------------	----

## 打

### 打开

便签本 .....	21
目录 .....	23, 59
上下文菜单 .....	47
我的文档 .....	55
打开 <b>设置</b> 菜单 .....	78

## 登

登录班级 .....	67
------------	----

## 电

### 电池

AAA .....	9
TI-Nspire(TM) 充电电池 .....	74
<b>安装</b> .....	71
充电 .....	9, 74
更换 .....	73
<b>弃置</b> .....	77
电池状态 .....	76
电源 .....	77
电源的 <b>优先</b> 顺序 .....	77

## 对

### 对比度

<b>调整</b> .....	12
-----------------	----

## 发

发送文件夹错误 .....	95
---------------	----

## 复

复制	
文档 .....	58
文件夹 .....	58
复制图像 .....	63

## 更

更改	
图形与几何 <b>设置</b> .....	84
更换键盘 .....	113

## 工

工作区 .....	37, 42
-----------	--------

## 关

关闭	
便签本 .....	22
文档 .....	58
关于 CAS .....	7

## 国

国际语言字符 .....	62
--------------	----

## 欢

欢迎! 屏幕 .....	10
--------------	----

## 恢

恢复	
常规 <b>设置</b> .....	83
恢复内存 .....	100
恢复已删除的文档 .....	58

## 几

几何 .....	14
----------	----

## 计

计算 .....	13
数学表达式 .....	22, 24
计算机触摸板 .....	11
计算机代数 <b>系统</b> (CAS) .....	7
计算器 .....	13
计算器历史记录	
查看 .....	28
复制条目自 .....	28
结果 .....	28
清除 .....	28

## 记

记事本 .....	14
<b>图像</b> .....	63

## 检

检查电池状态 .....	76
--------------	----

## 键

键盘快捷方式 .....	16
--------------	----

## 箭

箭头键 .....	11
-----------	----

## 将

将当前 <b>手持设备</b>	
<b>连接</b> 到另一台 .....	91
将 <b>使用 TI-84 Plus 键盘的 TI-Nspire(TM)</b> <b>连接</b> 到 <b>TI-84 Plus 手持设备</b> .....	115
将文件传送到计算机 .....	100

## 接

<b>接收</b>	
来自另一 <b>用户</b> 的文档 .....	93

## 可

<b>可用</b> 内存 .....	99
--------------------	----

## 快

<b>快速</b> <b>调查</b>	
<b>图像</b> .....	63

## 了

了解 <b>便签本</b> .....	14
---------------------	----

## 历

<b>历史记录</b> , <b>计算器</b> .....	28
--------------------------------	----

## 连

<b>连接</b>	
<b>两台手持设备</b> .....	91

## 列

列表与电子表格 .....	14
---------------	----

## 浏

浏览文件 .....	55
------------	----

## 命

命名文件和文件夹 .....	57
----------------	----

## 模

模板 .....	24, 61
数学表达式 .....	61

## 默

默认 <b>设置</b>	
更改常规 <b>设置</b> .....	81
恢复常规 <b>设置</b> .....	83

## 目

目录	
插入命令 .....	59
插入项目自 .....	25
打开 .....	59
向导 .....	60

## 内

内存	
恢复 .....	100
检查 .....	99
重置 .....	102

## 弃

弃 <b>置</b> 电池 .....	77
---------------------	----

## 取

取消文件传送 .....	93
--------------	----

## 软

软件	
升级 .....	68
软键盘 .....	7

## 删

删除	
文档 .....	57
文件夹 .....	57
删除 <b>图</b> 像 .....	65
删除文件 .....	100

## 设

<b>设置</b> .....	13
<b>设置</b> 菜单 .....	78
<b>设置</b> 与状态	
图形与几何 .....	84

## 升

升级 <b>操</b> 作系统 .....	106
-----------------------	-----

## 使

使用 USB 线缆 .....	91
使用触摸板 .....	11

## 释

释放内存 .....	100
------------	-----

## 手

### 手持设备

按键 .....	7
初次使用 .....	9
更新操作系统 .....	105
屏幕 .....	15
首次打开 .....	9
提示 .....	16
调整对比度 .....	12
主菜单 .....	14
主屏幕 .....	12

## 首

首选语言 .....	9, 78
------------	-------

## 鼠

鼠标指针 .....	12
------------	----

## 数

数据与统计 .....	14
图像 .....	63
数学表达式 .....	61
编辑 .....	29
输入并计算 .....	22
在计算器中选择 .....	29
数学模板 .....	61

## 提

提示 .....	16
----------	----

## 添

添加	
多个应用程序到页面 .....	42
问题 .....	53
页面至问题 .....	53
应用程序 .....	40
重音符号至文本 .....	62

## 调

调整对比度 .....	12
调整图像大小 .....	64

## 通

通信硬件 .....	88
------------	----

## 图

图标	
应用程序 .....	13
图像	
TI-Nspire™ 应用程序 .....	63
复制 .....	63
记事本 .....	63
快速调查 .....	63
删除 .....	65
手持设备上 .....	63
数据与统计 .....	63
调整大小 .....	64
图形与几何 .....	63
问题 .....	63
选择 .....	63
重新定位 .....	64



图像与几何	
<b>图像</b> .....	63
图形 .....	13
图形与几何 <b>设置</b>	
查看 .....	84
更改 .....	84
自定义 .....	84

## 文

文档	
保存 .....	38
传送 .....	92
创建 .....	38
从另一 <b>用户接收</b> .....	93
导航 .....	54
复制 .....	58
复制页面至 .....	51
关闭 .....	58
管理 .....	54
结构 .....	37
删除 .....	57, 100
选择以传送 .....	93
<b>重命名</b> .....	56
文件	
<b>备份</b> .....	100
传送 .....	92
传送到计算机 .....	100
传送到另一台 <b>手持设备</b> .....	92
命名规则 .....	57
删除 .....	100
文件传送	
<b>常见错误消息</b> .....	95
文件夹	
创建 .....	56
复制 .....	58

命名规则 .....	57
删除 .....	57
<b>重命名</b> .....	56

## 问

问题 .....	37
复制 .....	52
将页面复制到其他问题 .....	51
删除 .....	53
添加页面 .....	53
添加至页面 .....	48
<b>图像</b> .....	63
粘贴 .....	52
<b>重命名</b> .....	53
<b>重新排列</b> .....	50

## 我

我的文档 .....	13, 55
------------	--------

## 无

无线底座	
<b>连接到手持设备</b> .....	88
无线通信硬件 .....	88

## 线

线缆 .....	91
----------	----

## 向

向导 .....	25, 60
----------	--------

## 新

新建文档 .....	13
------------	----

## 选

选项	
主屏幕 .....	12-13
选择	
计算器中的表达式 .....	29
选择图像 .....	63
选择选项 .....	12
选择语言 .....	9
选择字体大小 .....	10

## 页

页面 .....	37
复制到另一文档 .....	51
复制到另一问题 .....	51
添加至问题 .....	53
重新排列 .....	49, 54
重新排列问题中的 .....	50-51
页面布局	
选择 .....	42
自定义 .....	43
页面检视器 .....	49, 54

## 应

应用程序	
Vernier DataQuest(TM) .....	14
几何 .....	14
计算器 .....	13
记事本 .....	14
交换 .....	44
列表与电子表格 .....	14
数据与统计 .....	14
添加至文档 .....	40
图像 .....	63

图形 .....	13
页面上多个 .....	42
应用程序图标 .....	13

## 硬

硬件	
通信 .....	88

## 语

语言	
更改 .....	78
国际字符 .....	62
选择 .....	9

## 在

在 TI-84 模式下截屏 .....	115
---------------------	-----

## 重

<b>重命名</b>	
文档 .....	56
文件夹 .....	56
问题 .....	53
<b>重新定位图像, 移动图像</b> .....	64
<b>重新使用</b>	
计算器历史记录中的条目 .....	28
<b>重置内存</b> .....	102

## 主

主屏幕 .....	11-12
选项 .....	12
主屏幕选项 .....	13

## 准

准备要使用的手持设备 .....	9
------------------	---

## 自

自定义	
图形与几何设置 .....	84

## 字

字符	
国际语言 .....	62
特殊 .....	61
字体	
大小 .....	10
选择 .....	10