



TI-*nspire*™

# 開始使用 TI-Nspire™ CAS與 TI-Nspire™ 計算機

本手冊適用 TI-Nspire™ 軟體 3.6 版。如欲取得最新版的文件，請前往 [education.ti.com/guides](http://education.ti.com/guides)。

## 重要資訊

除伴隨程式的授權中明確陳述之外，德州儀器概不提供有關任何程式或書籍資料的明示或暗示保證，包括但不限於任何可售性和特別目的適合性的暗示保證，並且僅按「原樣」提供此等資料。無論任何情況，德州儀器皆不負責與購買或使用這類資料有關或所致的任何特殊、附屬、附帶或衍生損害賠償，且無論行動的形式，德州儀器的唯一責任不會超過程式授權中載明的金額。此外，德州儀器不承擔任何種類的賠償責任，不管是否有任何其他當事人因使用這些材料而索賠。

Vernier DataQuest™ 之商標分別為其擁所有者所有。

© 2006 - 2013 Texas Instruments Incorporated

# 目錄

重要資訊 .....	2
<b>TI-Nspire™ 計算機新手入門 .....</b>	<b>7</b>
關於 CAS .....	7
TI-Nspire™ 計算機按鍵 .....	7
準備使用計算機 .....	8
第一次開啟 TI-Nspire™ 計算機 .....	9
使用 TI-Nspire™ 觸控板 .....	11
使用 [主畫面] .....	11
瞭解速寫板 .....	14
TI-Nspire™ 計算機畫面 .....	14
使用提示 .....	16
<b>鍵盤快速鍵 .....</b>	<b>17</b>
<b>正使用速寫板 .....</b>	<b>23</b>
使用速寫板計算 .....	24
在目錄中插入項目 .....	25
檢視歷史記錄 .....	30
編輯速寫板運算式 .....	31
以速寫板繪圖 .....	31
在速寫板中使用變數 .....	36
儲存速寫板目錄 .....	37
清除速寫板目錄 .....	37
<b>處理 TI-Nspire™ 計算機中的文件 .....</b>	<b>39</b>
開啟文件 .....	39
建立新文件 .....	40
儲存文件 .....	40
使用應用程式 .....	42
使用應用程式功能表 .....	47
內容功能表 .....	49
使用問題與頁面 .....	49
新增問題到文件中 .....	50
檢視和重新排序文件中的頁面 .....	51
複製、貼上與刪除問題 .....	54
重新命名問題 .....	55

將頁面新增到問題 .....	56
在文件中瀏覽頁面 .....	56
管理文件 .....	57
關閉文件 .....	60
瞭解 TI-Nspire™ 工具 .....	60
<b>使用影像 .....</b>	<b>65</b>
<b>使用計算機上的影像 .....</b>	<b>65</b>
<b>在 TI-Nspire™ Navigator™ Teacher Software 教室中進行作業 .....</b>	<b>69</b>
登入班級 .....	69
暫停上課 .....	70
認識檔案傳輸 .....	70
<b>計算機設定 .....</b>	<b>73</b>
安裝 AAA 四號電池 .....	73
更換 AAA 四號電池 .....	75
插入 TI-Nspire™ 充電電池 .....	76
檢查電池狀態 .....	78
為計算機充電 .....	79
更改計算機設定 .....	80
更改偏好語言 .....	80
自訂計算機設定 .....	81
自訂文件設定 .....	82
自訂[函數繪圖&幾何作圖]設定 .....	86
檢視計算機狀態 .....	88
使用無線通訊硬體 .....	90
<b>連接計算機與傳輸檔案 .....</b>	<b>93</b>
<b>連接計算機 .....</b>	<b>93</b>
<b>與計算機互傳檔案 .....</b>	<b>94</b>
在電腦和計算機之間傳輸檔案 .....	96
處理因傳送資料夾所導致的錯誤 .....	98
<b>記憶體與檔案管理 .....</b>	<b>101</b>
檢查可用的記憶體 .....	101
釋放記憶體 .....	102
重設記憶體 .....	104
<b>更新計算機作業系統 .....</b>	<b>107</b>

開始之前 .....	107
尋找作業系統升級 .....	107
升級作業系統 .....	109
升級多台計算機上的作業系統 .....	113
作業系統升級訊息 .....	113
<b>關於 TI-84 模式 .....</b>	<b>117</b>
更改小鍵盤 .....	117
在 TI-84 模式中擷取螢幕 .....	121
升級 TI-84 Plus 作業系統 .....	121
<b>德州儀器支援與服務 .....</b>	<b>122</b>
服務與保證資訊 .....	122
充電電池其他注意事項 .....	122
<b>索引 .....</b>	<b>123</b>



# TI-Nspire™ 計算機新手入門

TI-Nspire™ 計算機和 TI-Nspire™ CAS 計算機是 TI-Nspire™ 系列中的第二代產品。這些計算機提供觸控板瀏覽方式、動態繪圖與互動式的電腦功能。

此計算機與 TI-Nspire™ 軟體具備相同的功能，當需要移動位置時，可從計算機傳輸課程作業至電腦，或將文件傳送至計算機。利用軟體的全彩顯示及容易使用的瀏覽功能，在學校開始，然後在家完成作業。使用軟體下載可供使用的最新軟體及計算機作業系統更新，以確保擁有最新的加強功能。

本手冊同時涵蓋 TI-Nspire™ 計算機與 TI-Nspire™ CAS 計算機。這兩款產品有許多相同的操作方式，只有少數的差異。如果 TI-Nspire™ CAS 計算機有其他功能，手冊中會特別指出，並說明 CAS 作業。

## 關於 CAS

透過 CAS(或稱電腦代數系統)可以執行下列動作：

- 執行符號與數值計算。
- 因式及展開運算式與求解共同分母。

TI-Nspire™ CAS 技術可識別、簡化及計算數學運算式，同時保留包括變數與  $e$  和  $\pi$  等項的符號。

此功能可以在螢幕上輸入及檢視出現在課本中的方程式與運算式的功能，對逐步、四則運算、代數與微積分計算來說特別有用。

## TI-Nspire™ 計算機按鍵

以筆電觸控板方式使用 TI-Nspire™ 觸控板。也可以按外側區域以向上、下、左、右移動。

**(esc)** 從畫面移除功能表或對話方塊。也能停止**進行中的計算**。

**(=)** 開啟速寫板以執行**快速計算與繪圖**。

**(tab)** 移到下一個輸入欄位。

**(ctrl)** 存取每個按鍵上顯示的函數或字元。也能**與其他按鍵組合來啟用快速鍵**。

**(shift)** 讓下一章以大寫輸入。



**(on)** 開啟**計算機**。此按鍵會於**計算機**為開啟狀態時顯示主畫面。

**(doc)** 開啟 [文件] 功能表。

**(menu)** 顯示應用程式或內容功能表。

**(del)** 刪除上一個字元。

**(var)** 顯示儲存的變數。

**(enter)** **計算**運算式、執行操作，或選取一個功能表項目。

**附註：** 按鍵上的 ▶ 符號指明可存取多個選項。若要存取選項，重複按 **(?)** 或使用觸控板上的方向鍵。按 **(enter)** 或按一下以選取選項。

## 準備使用計算機

TI-Nspire™ 計算機隨附四顆鹼性 AAA 四號電池，以及一條標準的 A(公) 至 mini B(公) USB 傳輸線。另外也可使用 TI-Nspire™ 充電電池或經過核准的壁式充電器(另售)為**計算機**供電。

在**使用計算機**前，必須先安裝 AAA 四號電池，或安裝 TI-Nspire™ 充電電池(若有購買)並充電。如果您有壁式充電器，也可將**計算機**連接至外部電源。

**附註：** 如需安裝電池的相關資訊，請參閱 <設定**計算機**>。



## 第一次開啟 TI-Nspire™ 計算機

1. 請確保已安裝電池或已充電，或是計算機已連接至電源。
2. 按 **(on)** 以開啟計算機。

作業系統載入時會顯示進度列，然後系統會提示選擇語言與字型大小的偏好設定。

若要關閉計算機，按 **(ctrl)** **(on)**。設定和記憶體內容會保留下來。

附註：如需安裝與更換電池的相關資訊，請參閱〈設定計算機〉。

### 使用 Automatic Power Down™

為延長電池壽命，Automatic Power Down™ (APD™) 功能會在計算機閒置三分鐘後關閉計算機。發生這種情況時，按 **(on)** 可開啟計算機並回到上一個使用的文件或功能表。若要更改預設值，按 **(on)** **(5)** **(3)** 存取 [計算機設定] 畫面，在其中可更改 [電源待機] 設定。

附註：如需設定計算機的相關資訊，請參閱〈設定計算機〉。

### 選擇語言

載入作業系統後，請選取偏好的語言。

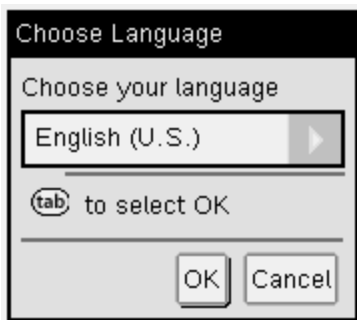

1. 按 **(right arrow)** 可開啟下拉式功能表。
2. 按 **(down arrow)** 以捲動瀏覽語言，然後按 **(right arrow)** 或 **(enter)** 選取語言。
3. 按 **(tab)** 以標示 [確定] 按鈕，然後按 **(right arrow)** 或 **(enter)** 儲存語言選取項。

### 選擇字型大小

接下來，選取顯示的字型大小。

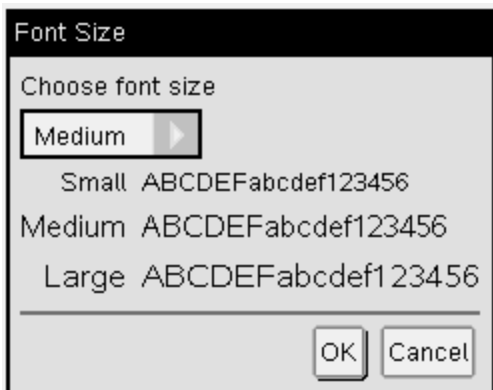

1. 按 **▶** 可開啟下拉式功能表。
2. 按 **▼** 以標示字型大小，然後按 **↵** 或 **enter** 選取。
3. 按 **tab** 以標示 **[確定]** 按鈕，然後按 **↵** 或 **enter** 以儲存選取項並開啟 **[歡迎! ]** 畫面。

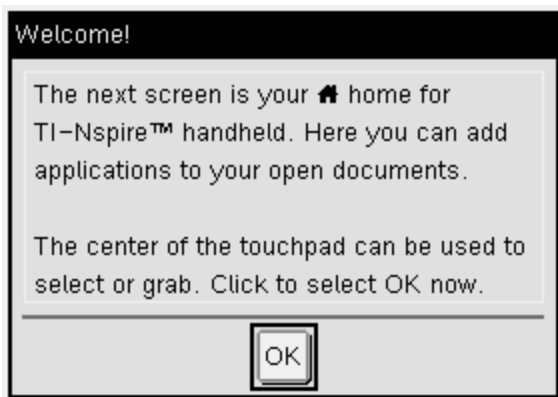

4. 若要繼續進行，按一下 **↵** 或按 **enter** 以選取 **[確定]** 並開啟 **[主畫面]**。

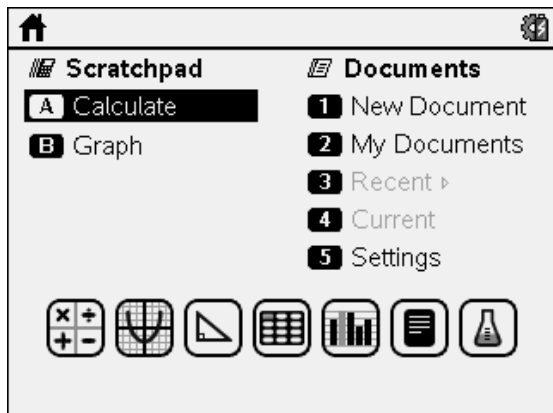

## 使用 TI-Nspire™ 觸控板

使用觸控板瀏覽，或完成可使用箭頭及 Enter 鍵完成的任何工作。以下列兩種方式使用觸控板進行瀏覽：

- 使用電腦觸控板的方式，透過指尖在觸控板的中央區域滑動，以啟動和移動滑鼠游標。按一下或點觸控板的中央，以選取功能表選項或完成動作。
- 按觸控板邊緣之外的方向鍵，以上、下、左、右的方向輕推滑鼠游標，然後按一下  或按 **enter** 完成動作。

如果您按住方向鍵，滑鼠游標會繼續往該方向移動。

**附註：**如果在指令或檔案中看見滑鼠游標，請按一下或點選觸控板中央的  以選取該指令或檔案。如果指令或檔案已標示，請移動游標到該項目，或按 **enter** 選取。

在應用程式中作業時，請使用觸控板存取問題的相關資訊。例如，將游標移到 [函數繪圖&幾何作圖] 物件的上方，會顯示該物件中所使用變數以及可使用工具的相關資訊。

部份使用者偏好自訂其觸控板的設定，以加速或減慢游標移動速度，或啟用點選的按一下功能。如需更改觸控板的預設值，請參閱 <設定 TI-Nspire™ 計算機>。

## 使用 [主畫面]

第一次開啟計算機時，系統會顯示 [主畫面]。[主畫面] 是在計算機上執行所有活動的起點。

- 開啟速寫板以執行**快速計算與繪圖**
- 建立新文件
- 開啟與管理現有的文件
- 定義設定與檢視狀態
- 檢視**計算機**的操作提示
- 存取最近的文件
- 回到目前的文件

附註：若要從任何其他位置回到 [主畫面]，請按 。

## 選取 [主畫面] 上的選項

- 預設為沒有啟動游標。若要啟動游標，請用手指在觸控板滑動。
- 使用觸控板按一下任何一個應用程式圖示，或任何的 [速寫板] 或 [文件] 功能表選項。
- 按觸控板上的方向鍵(◀, ▶, ▲ 或 ▼)，以在 [主畫面] 上的選項間移動。
- 將滑鼠游標移至每一個應用程式圖示上方，可顯示簡短說明。
- 按  或 **enter** 以選取標示的選項，或按與該選項相關的數字或字母。







## 調整對比



若要調亮顯示畫面，請按住 **ctrl** 然後點選 。

若要調暗顯示畫面，請按住 **ctrl** 然後點選 。

## 主畫面選項

功能表選項	用途
<b>速寫板</b> 使用速寫板功能表選項以開啟 <b>計算</b> 工具或函數繪圖應用程式，而不影響到工作中的文件。 在速寫板中按  以在不同的速寫板應用程式之間切換。 <b>計算與</b> 函數繪圖。	
<b>計算</b>	在已啟動的 <b>計算</b> 工具應用程式中開啟速寫板。從 [主畫面] 輸入 <b>A</b> 。
<b>函數繪圖</b>	在已啟動的 <b>函數繪圖</b> 應用程式中開啟速寫板。在 [主畫面] 中輸入 <b>B</b> 。

功能表選項	用途
<b>文件</b> 若要選取選項以 <b>處理</b> 文件，請按相關的數字或 <b>使用</b> 觸控板選取圖示，然後按  或  。	
新增文件	開啟新的 TI-Nspire™ 文件，並列出可 <b>使用的</b> 應用程式。
我的文件	開啟檔案瀏覽器，可在其中 <b>開啟</b> 現有的 TI-Nspire™ 文件或傳送檔案給其他人。
最近	列出最近儲存的五份文件。
目前	前往目前 <b>開啟</b> 中的文件。
設定	檢查 <b>計算機</b> 的狀態與 <b>更改</b> 設定。
<b>應用程式圖示</b> 若要將新增頁面於目前的文件中，請選取 <b>應用程式</b> 圖示。若沒有 <b>開啟</b> 中的文件，則會在新頁面中 <b>開啟</b> 含有所選 <b>應用程式</b> 的新文件。	
<b>計算工具</b> 	將頁面新增至文件，以供輸入及 <b>計算</b> 數學運算式。
<b>函數繪圖</b> 	新增頁面，以供函數的繪圖與探索。
<b>幾何作圖</b> 	新增頁面以供繪圖及探索函數。
<b>序列&amp;試算表</b> 	新增頁面，以供 <b>處理</b> 表格中的資料。

功能表選項	用途
<b>數據&amp;統計</b> 	新增頁面與提供工具以視覺化不同類型圖表中的資料集，以及提供工具控制資料集以探索資料集之間的關係。
<b>筆記</b> 	提供文字編輯功能，可以新增文字至 TI-Nspire™ 文件用以作為筆記或與其他使用者分享。
<b>Vernier DataQuest™</b> 	新增頁面以從感應器或探測器收集與分析資料。

如果需要應用程式與文件詳情，請參閱〈在 TI-Nspire™ 計算機上處理文件〉。

## 瞭解速寫板

使用速寫板可在不影響目前 TI-Nspire™ 文件的情況下進行快速計算與繪圖。例如，當需要將計算加入文件前快速測試運算，則可開啟速寫板應用程式並執行計算。然後可以放棄該計算或新增至文件。如需速寫板的相關資訊，請參閱〈使用速寫板〉。

## TI-Nspire™ 計算機畫面

計算機畫面上的圖示提供計算機作業狀態的相關資訊，並可讓您輕鬆存取與更改設定。此畫面顯示下方說明的圖示。

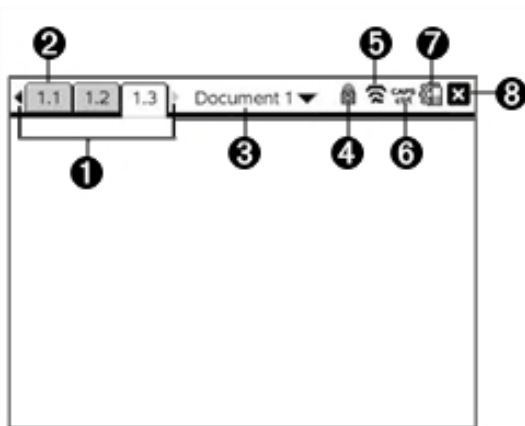

	圖示	功能
❶	◀▶	頁面捲動箭頭 - 使用觸控板與這些箭頭，捲動文件中頁面以檢視內容。
❷	1.1	頁面標籤 - 標示問題編號，之後為頁碼。如果問題已命名，請將觸控板游標移至標籤上方以檢視頁面名稱。
❸		文件名稱 - 顯示目前的文件名稱。按一下此項目可存取 [文件] 功能表。文件名稱旁的星號表示文件在上次儲存後有作更改。
❹	🔒	<b>Press to Test</b> - 表示計算機處於 [Press-to-Test] 模式。
❺	📶	登入狀態 - 顯示計算機是否正在搜尋存取點 (閃爍)、已找到存取點 (實心)、不在連線中、已連線並準備登入 (閃爍的箭頭)，或是已登入且已充電 (實心箭頭)。按一下此項目以檢視 [設定與狀態]。
❻	CAPS ctrl	⌘shift, ctrl, 或 CAPS 狀態
❼	🔋	設定與狀態： <ul style="list-style-type: none"> <li>將游標停留在圖示上，以顯示啟用中應用程式目前的角度模式設定和電池電量。</li> </ul>

	圖示	功能
		<ul style="list-style-type: none"> <li>按一下該圖示開啟 [設定] 功能表。</li> </ul>
8		<b>關閉文件</b> - 按一下這裡可關閉目前的文件。如果有資訊尚未儲存，在系統提示時進行儲存或放棄。

## 使用提示





提示是計算機軟體提供的快速提示。有數種簡單的方式可存取「提示」：

- 按 **ctrl** **trg**。
- 某些對話方塊包含一個問號圖示。按一下此圖示可開啟該工作適用的「提示」。
- ▶ 若要捲動瀏覽「提示」，請使用觸控板或方向鍵。
  - 若要前往下一頁，請按 **ctrl** **3**。
  - 若要前往上一頁，請按 **ctrl** **9**。
  - 若要前往「提示」檔案的結尾，請按 **ctrl** **1**。
  - 若要回到檔案的開頭，請按 **ctrl** **7**。



# 鍵盤快速鍵

請使用下列鍵盤快速鍵來執行一般功能。

取得說明	
開啟提示	 
編輯文字	
剪下	 
複製	 
貼上	 
復原	   
重複	   
切換近似值和真值的計算結果	 
更改按鍵以包括適當的讀音符號	
在文件內插入字元和符號	
顯示字元/符號調色盤	 
底線	 
顯示數學範本調色盤	
反斜線(\)	 
手動擷取資料點	 
清除	 
大寫鎖定	 

儲存	<b>ctrl</b> <b>var</b>
中括弧	<b>ctrl</b> <b>(</b>
大括弧	<b>ctrl</b> <b>)</b>
顯示三角符號調色盤	<b>trig</b>
等於符號	<b>=</b>
顯示 pi 符號調色盤 ( $\pi$ , /, $\theta$ , 依此類推)	<b><math>\pi</math></b>
顯示等式/不等式調色盤 ( $>$ , $<$ , $\neq$ , $\leq$ , $\geq$ , and  )	<b>ctrl</b> <b>=</b>
顯示標記與字母符號調色盤 (?!\$ ' " ; _ \)	<b>?!</b>
平方根	<b>ctrl</b> <b>x<sup>2</sup></b>
log	<b>ctrl</b> <b>10<sup>x</sup></b>
ln	<b>ctrl</b> <b>e<sup>x</sup></b>
ans	<b>ctrl</b> <b>(-)</b>
<b>管理文件</b>	
問嬪暉鑑困欢	<b>doc</b>
開啟文件	<b>ctrl</b> <b>O</b>
關閉文件	<b>ctrl</b> <b>W</b>
建立新文件	<b>ctrl</b> <b>N</b>
插入新頁面	<b>ctrl</b> <b>I</b>
選取應用程式	<b>ctrl</b> <b>K</b>

儲存目前文件	   
<b>移動</b>	
頁首	 
頁尾	 
上一頁	 
下一頁	 
在階層中上升一級	 
在階層中下降一級	 
用於選取的內容功能表	
依箭號方向延伸選取	 任何箭號
<b>在文件內移動</b>	
顯示上一頁	 
顯示下一頁	 
顯示「頁面排序程式」	 
結束「頁面排序程式」	 
在一個分割頁面上切換應用程式	 
在頁面內向後移動焦點	 
<b>精靈與範本</b>	
將一欄新增到矩陣中目前的欄之後	 
將列新增到矩陣中目前的列後	

積分範本	 
導數範本	 
數學範本調色盤	 或  
分數範本	 
<b>修改顯示</b>	
增加對比	 
減少對比	 
關閉	 
<b>使用應用程式專屬的快速鍵</b>	
在 Notes 或 [程式編輯器] 中全選	 
檢查語法並儲存(在 [程式編輯器] 中)	 
插入 [資料收集] 控制台	 
尋找(在 [程式編輯器] 中)	 
隱藏/顯示輸入列(在 Graph 或 Geometry 中) 前往(在 Lists & Spreadsheet、[程式編輯器] 中)	 
尋找及取代(在 [程式編輯器] 中)	 
插入數學運算式方塊(在 Notes 中)	 
開啟 Scratchpad	
重新計算(在 Lists & Spreadsheet 中)	 
新增函數表(在 Lists & Spreadsheet、Graph 與 Geometry 中)	 
群組/取消群組	  /  





# 正使用速寫板

速寫板是 TI-Nspire™ 計算機的一項功能，能使您快速地：

- 計算數學運算式
- 繪製函數

## 開啟和關閉速寫板

- ▶ 從 [主畫面] 按下  即可開啟速寫板。

如為第一次開啟速寫板，在啟動計算工具時也會開啟空白頁面。

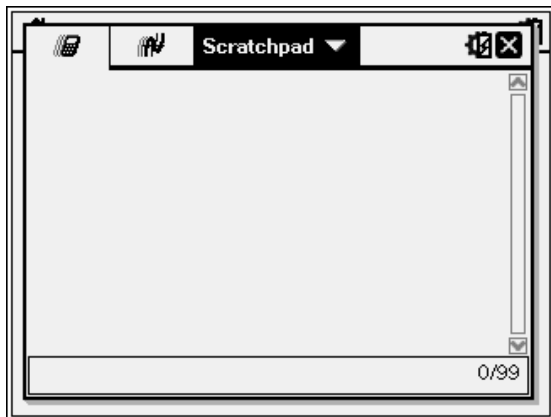

- ▶ 按  以在「計算」和「圖形」頁面之間進行切換。

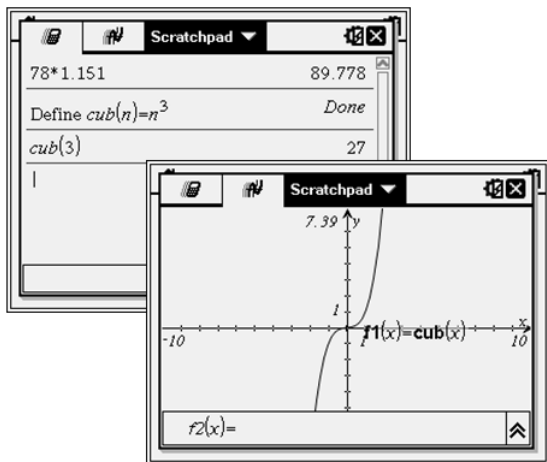

- ▶ 按 **(menu)** 以檢視 [速寫版 計算] 或 [速寫版 圖形] 功能表。這些功能表是計算工具和圖形應用程式之 [TI-Nspire™] 功能表的子功能。如需以上功能表的完整列表，請參閱相關應用程式的文件。
- ▶ 按 **(esc)** 以關閉速寫板。

## 使用速寫板計算

在速寫板 **計算** 頁面的輸入列中輸入一個數學運算式，然後按 **(enter)** 以計算該運算式。輸入運算式後會以標準的數學符號顯示。

每一次計算後的運算式和結果會記錄於速寫板歷史記錄中，並顯示於輸入列上方。

### 輸入簡單數學式

**附註：**若要輸入負數，按 **(-)**，然後輸入數字。

$$2^{8.43}$$

假如您要計算  $2^{8.43}$

1. 選擇工作區域中的輸入列。
2. 輸入  $2 \wedge 8$  開始列出運算式。

$$2^8$$

3. 按 ▶ 將游標移回基線，然後輸入下列內容完成運算式：

$$\times 43 \div 12$$



---

$$2^8 \cdot 43 / 12$$

---

4. 按 **(enter)** 求運算式的值。

運算式以標準的數學符號顯示，其結果顯示在頁面右側。

---

$$\frac{2^8 \cdot 43}{12} \qquad \frac{2752}{3}$$

---

附註：您可透過按下 **(ctrl)** **(enter)** 而不是按 **(enter)**，以得到小數近似結果。

---

$$\frac{2^8 \cdot 43}{12} \qquad 917.333$$

---

按 **(ctrl)** **(enter)** 可得到近似結果。

附註：也可以在 [設定] 中調整結果格式。如需自訂設定的相關資訊，請參閱設定計算機。

## 在目錄中插入項目

使用 [目錄] 將函數和指令、符號及運算式範本插入輸入列中。

1. 按 **(ctrl)** 以開啟目錄。預設為顯示第一個標籤，其依照字母順序列出所有的指令與函數。



手持式非CAS目錄

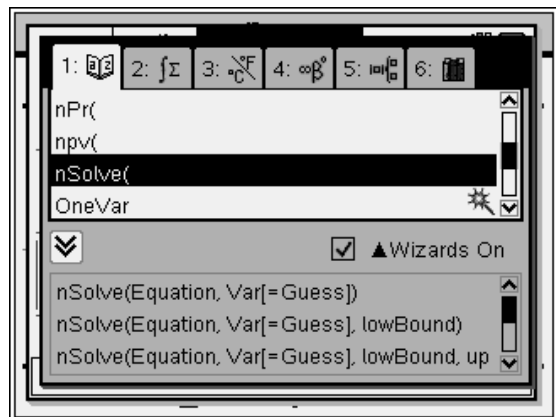

2. 如果欲插入的函數已顯示在列表中，請選取該函數并按 **(enter)** 以將其插入。
3. 如果沒有顯示該函數：
  - a) 按下字母鍵以移動到以該字母起**始**的列。
  - b) 如有需要，按 **▼** 或 **▲** 以標示欲插入的項目。
  - c) 按一下編號標**籤**列出各依照類別分類的函數：數學函數、符號、數學範本、資料庫物件及標準測量單位值(CAS)。
  - d) 按下 **(enter)** 以將項目插入輸入列。

## 使用運算式範本

範本可幫助您輸入矩陣、分段函數、聯立方程式、積分、導數、乘積和其他數學式。

例如，假如您要**計算**  $\sum_{n=3}^7 (n)$

1. 按下 **(=)** 以**開啟** Template(範本) 面板。
2. 選取  以**插入**代數和範本。

在輸入列上顯示範本，其中所具有的小方塊表示您可輸入的元素。如果其中一個元素旁出現游標，表示您可為該元素輸入一個值。

$$\sum_{n=1}^{\square} (\square)$$

3. 使用方向鍵讓游標移到每個要素的位置，然後輸入每個元素的數值或運算式。

$$\sum_{n=3}^7 (n)$$

4. 按下 **(enter)** 以計算運算式值。

$$\sum_{n=3}^7 (n) \quad 25$$

### 使用精靈插入運算式

您可**使用精靈**簡化輸入運算式的過程。**精靈**中包含具有標籤的方塊，可幫助您在運算式中輸入引數。

例如，假如您想讓一個  $y=mx+b$  線性回歸模式應用於以下兩個列表：

{1,2,3,4,5}

{5,8,11,14,17}

1. 按下 **(2nd)** **(1)** 以開啟目錄並顯示函數的字母列表。
2. 在列表上按一下，然後按下 **(L)** 以跳至以 **[ ]**開頭的項目。
3. 必要時按下 **(v)** 標示 **LinRegMx**。
4. 如果未勾選 **[開啟精靈]** 選項，按下 **(tab)** **(tab)** 以標示 **[開啟精靈]**。
5. 若要變更設定，按下 **(enter)**
6. 再次按下 **(tab)** **(tab)** 以標示 **LinRegMx**。

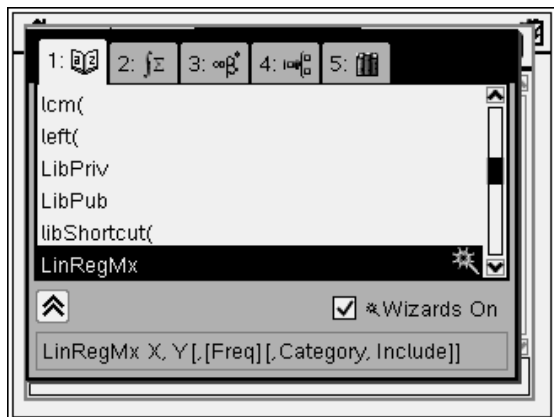

非 CAS 計算機中的  
LinRegMx 函  
數

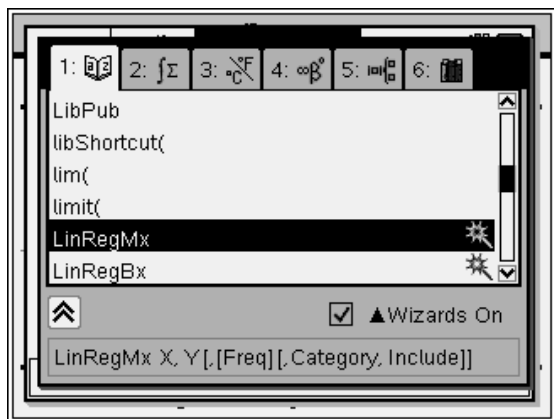

CAS 計算機中的  
LinRegMx 函  
數

7. 按下 **enter**。

開啟**精靈**，提供一個具有**標籤**的方塊，可在其中輸入所有**引數**。

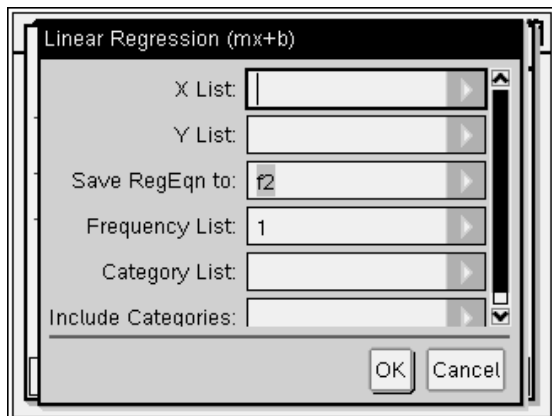

8. 在 [X 列表] 中輸入 {1,2,3,4,5}。
9. 按下 (tab) 移至 [Y 列表] 欄位。
10. 在 [Y 列表] 中輸入 {5,8,11,14,17}。
11. 若要在指定的變數內儲存迴歸方程式，可按下 (tab) 然後使用變數名稱來取代 [儲存迴歸方程式至]。
12. 按下 [確定] 以關閉精靈，在輸入列中插入運算式。

運算式與語句同時插入，用以包含結果的複製迴歸方程和顯示變數 *stat.results*。

LinRegMx {1,2,3,4,5},{5,8,11,14,17},1: CopyVar stat.RegEqn,f1: stat.results

然後速寫板會顯示 *stat.results* 變數。

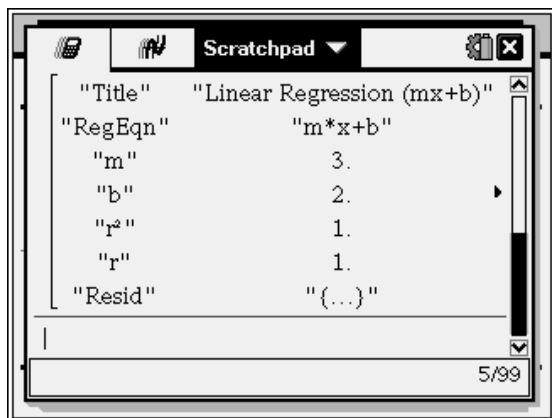

**附註：**您可從 *stat.results* 複製變數中的值，並將其貼上輸入列中。

## 檢視歷史記錄

每一次計算後的運算式和結果會記錄於速寫板歷史記錄中，並顯示於輸入列上方。

- ▶ 按 ▲ 或 ▼ 以捲動歷史記錄。

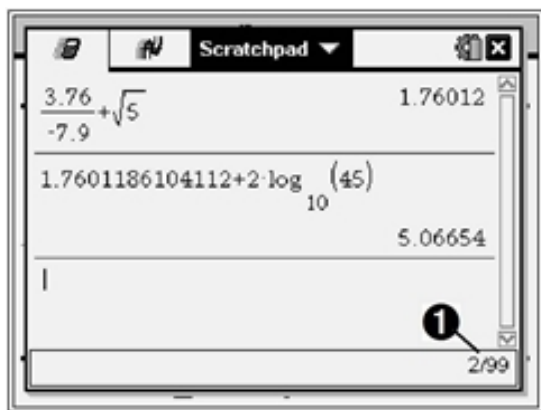

### 1 目前輸入/總輸入

## 將歷史記錄項目複製到輸入列

您可快速將一個運算式、子運算式或歷史記錄中的結果複製到輸入列。

1. 按 ▲ 或 ▼ 瀏覽歷史記錄，選取您要複製的項目。
2. 也可透過 (⇧shift) 與箭頭鍵組合選取部分運算式或結果。

$$\text{approx } \frac{2^8 \cdot 12}{42} \qquad 73.1428571429$$

3. 按 (enter) 複製選取內容，並將其插入輸入列。

$$\sqrt{\frac{2^8 \cdot 12}{42}} \qquad \frac{16 \cdot \sqrt{14}}{7}$$

## 清除歷史記錄

清除歷史記錄時，會保留所有在歷史記錄中所定義的變數與函數的目前值。如果誤刪了歷史記錄，請使用復原功能。

- 按一下 [動作] 功能表中的 [清空歷史記錄]。

–或–

按 (menu) (1) (5)。

所有運算式與結果便會從歷史記錄中移除。

## 編輯速寫板運算式

雖然您無法編輯歷史記錄中的速寫板計算運算式，但是可以從歷史記錄中複製全部或部分運算式，並將其貼上輸入列。然後，即可編輯輸入列。

在輸入列中插入元素。

1. 請按 (tab)、◀、▶、▲或 ▼ 定位運算式中的游標。  
游標會移至距離您所按方向最近的有效位置。
2. 輸入元素或從目錄中插入。

## 選取部分運算式

您可刪除、剪下或複製一個運算式的所選取部分。

1. 按 ◀、▶、▲或 ▼ 以將游標移至運算式的起點。
2. 按住 (⇧ shift) 並按 ◀、▶、▲或 ▼ 以進行選取。
  - 若要刪除選取，請按下 (del)。
  - 若要將選取內容剪下到剪貼簿，請按下 (ctrl) (X)。
  - 若要將選取內容複製到剪貼簿，請按下 (ctrl) (C)。
  - 若要將選取內容貼上到速寫板新的輸入列中，請按下 (ctrl) (V)。

## 以速寫板繪圖

1. 如果速寫板的 [圖形] 頁面尚未開啟，請按下 (≡) 以開啟該頁面。  
輸入列預設為處於顯示狀態。輸入列顯示了輸入關係時所必需的格式。  
圖形類型預設為函數，所以會顯示  $f1(x)=$  的格式。  
如果未顯示輸入列，請按 **Ctrl + G** 或按 (menu) (2) (3) 以顯示輸入列，並為圖形輸入一個運算式。
2. 請按 (menu) > [圖形輸入/編輯] 並選取圖形類型。  
例如：

- 若要繪製圓方程式，請按  $\text{[menu]}$  > **[圖形輸入/編輯]** > **[方程]** > **[圓]** >  $(x-h)^2 + (y-k)^2 = r^2$  或按  $\text{[menu]}$   $\text{[3]}$   $\text{[2]}$   $\text{[3]}$   $\text{[1]}$ 。填寫方程並按下  $\text{[enter]}$  以繪製圓形。
- 若要繪製一個函數，請按下  $\text{[menu]}$  > **[圖形輸入/編輯]** > **[函數]** 或按  $\text{[menu]}$   $\text{[3]}$   $\text{[1]}$ 。

輸入列會變為顯示指定圖形類型的運算式格式。您可針對每類圖形指定多個關係。

3. 為該圖形類型輸入運算式和其他所需參數。

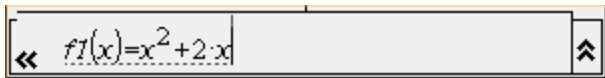

4. 按  $\text{[enter]}$  繪製關係或按  $\blacktriangledown$  新增其他關係。如有需要，您可按  $\text{[menu]}$   $\text{[4]}$  以在 **[視窗/縮放]** 功能表中選取一個工具並調整檢視區域。

繪製關係時，輸入列會消失，以顯示一個整潔的圖形畫面。如果您選取或追蹤一個圖，輸入列中會顯示定義此圖的關係。您可由定義關係或選取和更改圖形來修改一個圖。

如果繪製了多張圖，會顯示每張圖的定義關係。您可定義和繪製每個類型最多 99 個關係。

5. 使用  $\text{[menu]}$  鍵瀏覽和分析關係，用以：
  - 追蹤關係。
  - 尋找需要的點。
  - 將游標指定為運算式中的一個變數。

## 檢視表格

- ▶ 若要顯示目前圖所對應值的表格，按  $\text{[menu]}$  > **[表格]** > **[分割螢幕顯示表格]** ( $\text{[menu]}$   $\text{[7]}$   $\text{[1]}$ )。



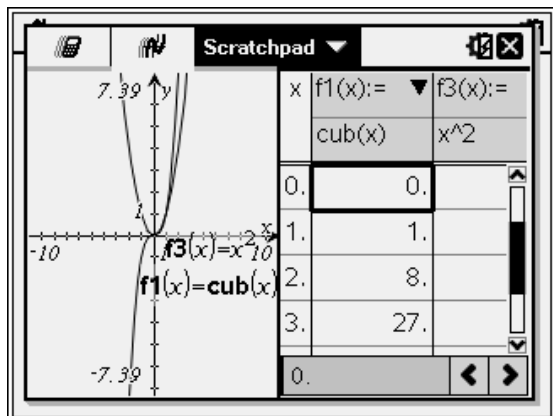

- ▶ 若要隱藏表格，按一下分割螢幕中的圖形一側，然後按 **(menu) > [表格] > [刪除表格]** (**(menu) (7) (2)**)。您也可以按 **Ctrl + T**。
- ▶ 若要調整欄的大小，可按一下表格並按 **(menu) > [動作] > [調整大小]** (**(menu) (1) (1)**)。
- ▶ 若要刪除欄、編輯運算式或編輯表格設定，可按一下表格並按 **(menu) > [表格]** (**(menu) (2)**)。

## 更改座標軸外觀

因為您使用的是圖形，所以預設顯示直角坐標系。您可透過以下方式更改坐標軸的外觀：

1. 按 **(menu) (4)** 並選取要使用的縮放工具。
2. 選取坐標軸並按 **(ctrl) (menu) (2)** 啟動 **[屬性]** 工具。
  - a) 按 **▲** 或 **▼** 移至要更改的屬性。例如，選取結束樣式屬性。
  - b) 按 **◀** 或 **▶** 選取要使用的樣式。
  - c) 更改您工作時所需坐標軸的其他屬性，並按 **(enter)** 退出屬性工具。
3. 手動調整坐標軸的標度和標記間隔。
  - a) 按住一個標記且不放開，並在軸上移動。兩條軸的標記間距和數量均增加(或減少)。
  - b) 若要調整一條軸上的標度和標記，按住且不放開 **(@shift)**，然後在那條軸上抓取和拖曳標記。
4. 透過按兩下和輸入新值以更改軸的端點值。

- 調整坐標軸的位置。若要在不更改大小和比例的情況下移動舊有坐標軸，按下並將其拖曳到螢幕的空白區域的所需位置。
- 若要更改坐標軸的標度，請按 **(menu)** > **[窗口/縮放]** > **[視窗設定]** (**(menu)** **(4)** **(1)**)。

輸入您選取的值，替換 x-min、x-max、y-min、y-max、Xscale 和 Yscale 的目前值，並按一下 **[確定]**。

- 按 **(menu)** > **[檢視]** > **[隱藏坐標軸]** (**(menu)** **(2)** **(1)**) 隱藏或顯示坐標軸。
  - 如果頁面上顯示坐標軸，可選取此工具將其隱藏。
  - 如果頁面上沒有顯示坐標軸，選取此工具使其重新顯示。

## 追蹤一個圖

**[圖形追蹤]** 功能會追蹤所繪函數圖、參數圖、極座標圖、數列圖或散點圖中的點。若要啟用此追蹤工具，請執行以下步驟：

- 按 **(menu)** > **[追蹤]** > **[圖形追蹤]** (**(menu)** **(5)** **(1)**)，以追蹤模式在圖中移動。

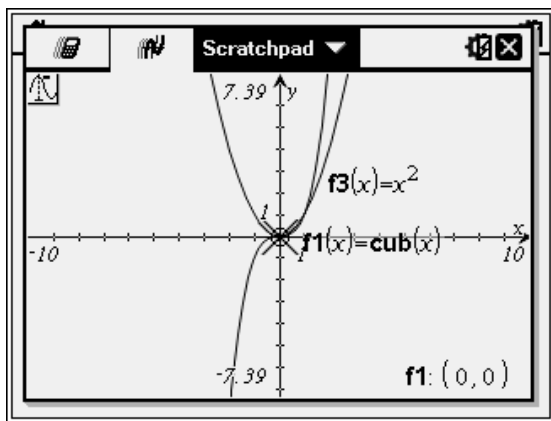

- (選項) 若要更改追蹤的追蹤步長增量，請按 **(menu)** **(5)** **(3)**。

輸入一個不同的步長增量後，圖形追蹤工具會按此步長大小在圖形中移動。

您可**使用**以下步驟，以 **[圖形追蹤]** 功能探索圖形：

- 將游標移到某個資料點上方，使軌跡游標移到那個資料點。
- 按 **◀** 或 **▶** 在函數圖形中進行點到點移動。將顯示每個所追蹤點的座標。

- 按 ▲ 或 ▼ 從一個圖移至另一個圖。資料點的座標會隨著軌跡位置而更新。軌跡游標位置會位於新圖形或圖表的資料點上，並指出前一個追蹤圖形上前一個資料點的最接近  $x$  值。
- 輸入一個數字並按 **(enter)** 將追蹤游標移動至圖中距離輸入值最近的獨立座標點上。
- 若要在「圖形追蹤」模式下建立能留在圖形上的持續點，請在追蹤點到達您要加上標籤的資料點時按 **(enter)**。退出圖形追蹤模式後，仍然保留該點。

**附註：**

- 當移動到未在此函數上定義的某一點(不連續)上時，將顯示 *undef* 字串，而不會顯示數值。
- 追蹤範圍超出原先可見的圖形時，畫面會移動，以顯示所追蹤的區域。

3. 按 **(esc)** 或選取其他工具以退出圖形追蹤。

### 尋找需要的點

您可**使用 [分析圖形]** 功能表上的工具，尋找函數圖中特定範圍內所需要的點。選擇工具以尋找圖形上的零點、最小值、最大值、交點、導數 ( $dy/dx$ ) 或積分。

1. 在 **[分析圖形]** 功能表上選取您要查找的關鍵點。例如，若要查找零點，請按 **(menu) (6) (1)**。

	非 CAS	CAS
零	<b>(menu) (6) (1)</b>	<b>(menu) (6) (1)</b>
最小值	<b>(menu) (6) (2)</b>	<b>(menu) (6) (2)</b>
最大值	<b>(menu) (6) (3)</b>	<b>(menu) (6) (3)</b>
交點	<b>(menu) (6) (4)</b>	<b>(menu) (6) (4)</b>
轉折	不適用	<b>(menu) (6) (5)</b>
$dy/dx$	<b>(menu) (6) (5)</b>	<b>(menu) (6) (6)</b>
積分	<b>(menu) (6) (6)</b>	<b>(menu) (6) (7)</b>
分析圓錐曲線	<b>(menu) (6) (7)</b>	<b>(menu) (6) (8)</b>

工作區域左上角會顯示所選取工具圖示。指向圖示即可看到所選取工具的用法工具提示。

- 按一下您要搜尋所需要點的圖形，然後再按第二次，以指定開始搜尋該點的位置。

第二次按一下時標出了搜尋區域下限，將顯示一條虛線。

**附註：**如果要計算導數 ( $dy/dx$ )，請按一下圖上用於求出導數的那一個點 (數值)。

- 按 ◀ 或 ▶ 移動標記搜尋區域的虛線，然後按一下您要停止搜尋的點 (搜尋區域上限)。

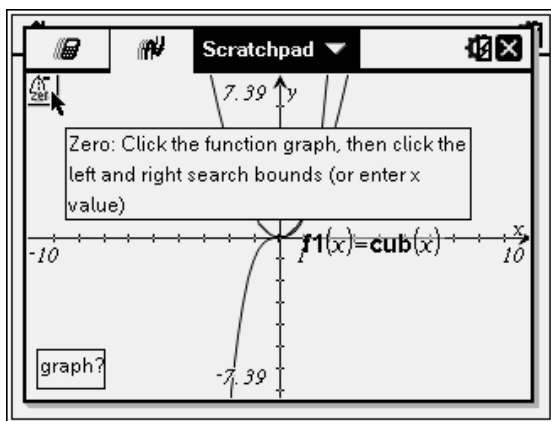

- 在搜索起始點上按 **(enter)**。工具會將範圍加上網底。

若您指定的搜尋區域包含需要的點，則會顯示該資料點的標籤。若更改已經標示所需要點的圖形，請檢查所需要點是否變更。例如，若您在輸入列上編輯函數或拉動圖表，可能會改變圖形與零位置相交的點。

您仍可在圖形上看到有標籤的關鍵點。若要離開本工具，可按 **(esc)** 或選擇其他工具。

## 在速寫板中使用變數

速寫板變數可在 Scratchpad Calculate 與 Scratchpad Graph 之間共享，但不能搭配 TI-Nspire™ 文件使用。如果速寫板變數和文件中的變數使用相同名稱，除非嘗試在文件與速寫板之間複製運算式，否則不會發生衝突。

## 儲存速寫板目錄

您可以將 Scratchpad Graph 頁面、Scratchpad Graph 頁面或兩種頁面同時另存為 TI-Nspire™ 文件。

1. 按 **(doc)**，然後選取 **[儲存至文件]** (**(doc)** **[A]**)。
2. 按 **(enter)**。

此時會開啟 **[儲存至文件]** 對話方塊。

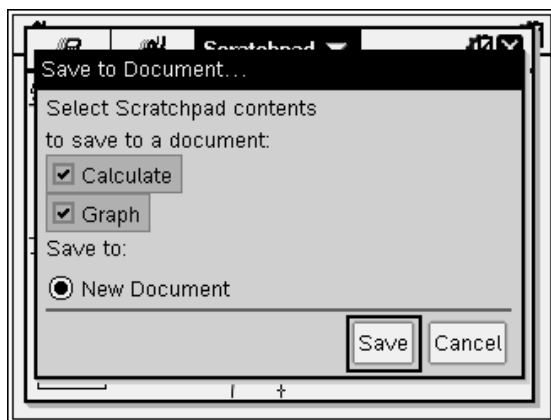

3. 選取欲儲存的一個或多個頁面。
4. 如果文件已開啟，請選取新的或目前的文件。
5. 按一下 **[儲存]**。
  - 如果您選取儲存至目前已開啟文件，速寫板頁面則會新增到文件中。
  - 如果您選取的是將速寫板頁面儲存至新文件，則該頁面將會轉換為未儲存的文件。若要儲存文件，請執行下列動作：
    - 按 **(doc)** > **[儲存]**。此時會開啟 **[另存新檔]** 對話方塊。
    - 輸入文件名稱。
    - 按一下 **[儲存]** 以儲存新文件。

## 清除速寫板目錄

完成下列步驟即可從速寫板應用程式刪除計算和圖形工作。

1. 按 **(doc)** > **清除便寫本** (**(doc)** **[B]**)。

2. 按 **enter** 以刪除速寫板目錄。

# 處理 TI-Nspire™ 計算機中的文件

您使用 TI-Nspire™ 計算機執行的所有工作，均內含於一份或多份 TI-Nspire™ 文件中，您可以與其他計算機使用者以及使用該電腦軟體的使用者共享該文件。

- 每份文件至少具有一個問題，最多可分成 30 個問題。
- 每個問題至少具有一頁，最多可有 50 頁。
- 每一頁最多可分成四個工作區域。
- 每個工作區域可以包含任何 TI-Nspire™ 應用程式(計算工具、函數繪圖、幾何作圖、序列&試算表、數據&統計、筆記及 Vernier DataQuest™)。

## 開啟文件

1. 從 [主畫面] 中選取 [我的文件]。

–或–

按 (2)。

此時會開啟檔案管理員。

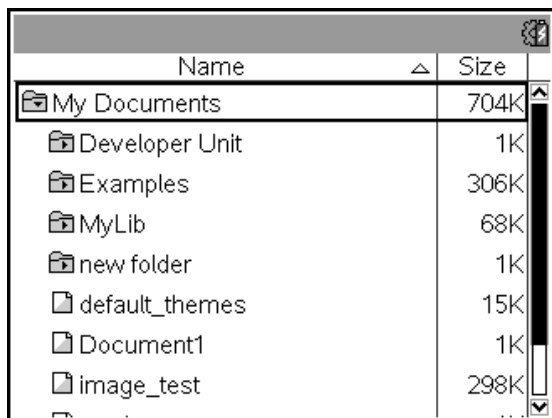

2. 瀏覽至要開啟的檔案。

- 按 ▼ 標示文件名稱，然後按 (F2) 或 (enter) 開啟文件。
- 如果檔案位於資料夾中，請按 ▼ 以標示資料夾，然後按 (F2) 或 (enter) 以開啟資料夾。

3. 按 (doc) 開啟 [文件] 功能表，存取需要的選項以處理已開啟文件。

## 建立新文件

1. 從 [主畫面] 中選取 [新文件]。

–或–

按 **1**。

您也可以按 **ctrl** **N**。

接著會開啟新的文件，並列出應用程式列表。

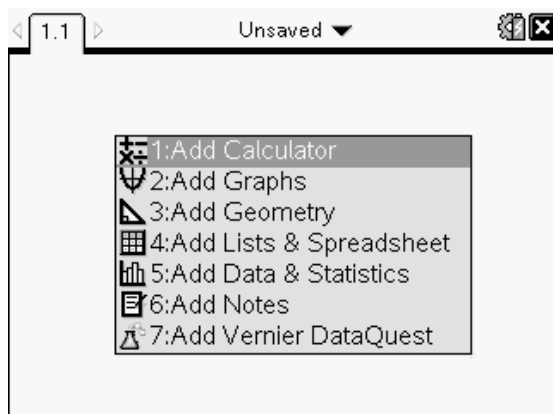

**附註：**畫面左上角的標籤表示這是第一個問題的第一頁。

2. 使用 **▼** 和 **▲** 標示要新增到頁面的應用程式，然後按 **enter** 開啟頁面。

## 儲存文件

如果要儲存文件到 [我的文件] 資料夾中，請執行以下步驟：

1. 按 **doc** 開啟 [文件] 功能表，然後選取 [檔案 > 儲存]。

**附註：**您也可以按 **doc** **1** **4** 或 **ctrl** **S** 以儲存文件。

此時會開啟 [另存新檔] 對話方塊。



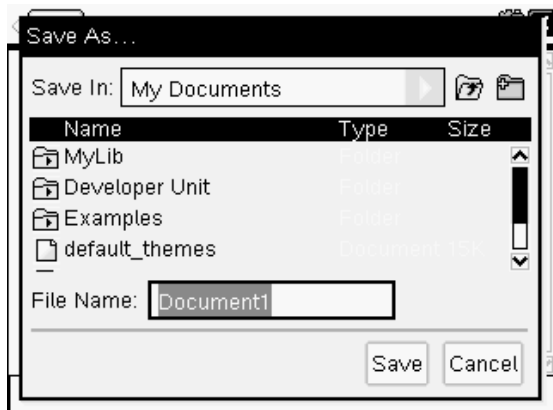

如果是第一次儲存文件，系統會詢問要儲存到哪個資料夾以及文件名稱。預設資料夾為 [我的文件]。

2. 輸入文件名稱。
3. 按一下 [儲存] 以在 [我的文件] 資料夾中儲存文件。

### 將文件儲存到其他資料夾

若要將文件儲存到其他資料夾，請執行下列動作：

1. 在已開啟的文件中按 **(doc)** **(1)** **(5)**。  
此時會開啟 [另存新檔] 對話方塊。
2. 按 **(+shift)** **(tab)** 瀏覽舊有資料夾列表。會選取列表中的第一個資料夾。
3. 使用 **▼** 和 **▲** 捲動資料夾列表。
4. 若要選取和開啟資料夾，請按 **(Enter)**。
5. 輸入文件名稱。
6. 按一下 [儲存] 以儲存文件到所選取資料夾中。

### 將文件儲存到新的資料夾

若要將文件儲存到新的資料夾，請執行下列動作：

1. 從已開啟的文件中按 **(doc)** **(1)** **(5)**。  
此時會開啟 [另存新檔] 對話方塊。

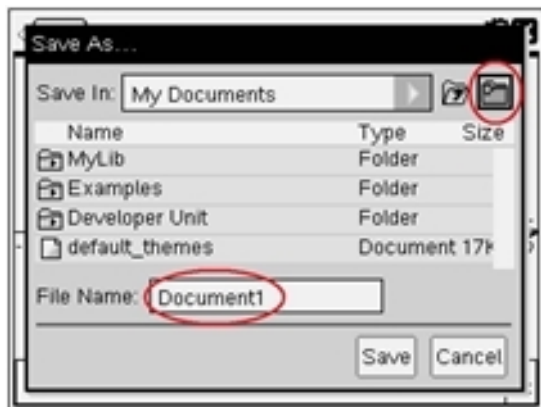

新的資料夾圖示

輸入新的資料夾名稱

- 按 **(tab)** 直到標示出 [新的資料夾] 圖示為止，然後按 **(enter)** 以建立新的資料夾。

新資料夾將新增到舊有資料夾列表的最下方。資料夾名稱預設為 [Folder1]。

- 輸入新的資料夾名稱，然後按 **(enter)** 儲存。
- 再次按 **(enter)** 開啟資料夾。  
[檔案名稱] 欄位會變為啟用狀態。
- 輸入文件名稱。
- 按一下 [儲存] 以在新資料夾中儲存文件。

## 使用應用程式

應用程式可用的選項包括：

- 建立新的文件和選取應用程式
- 將新的頁面和應用程式新增到已開啟文件
- 將多個應用程式新增到文件內的某一頁中

## 新增應用程式

有數種方法可將應用程式新增到頁面：

- 建立新的文件時，請使用觸控板或對應的數字，從應用程式列表中選取應用程式。

- 若要將新的頁面和應用程式新增到已開啟文件，請按 **(ctrl)** **(doc)**，然後從列表中選取應用程式。

例如：按 **(2)** 將函數繪圖應用程式新增到頁面。工作區域中便會開啟應用程式。

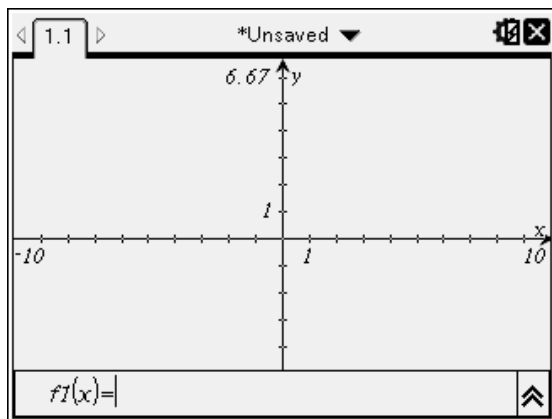

您也可以按 **(fn)** 後按下列其中一個應用程式圖示，以從 [主畫面] 選取應用程式。

	計算器
	函數繪圖
	幾何作圖
	列表&試算表
	數據&統計
	筆記
	Vernier DataQuest™

## 在一個頁面中使用多個應用程式

一個頁面最多可以新增四個應用程式。

建立新文件時，會包含新增一個應用程式的空間。若要新增多個應用程式至頁面，請更改配置以容納四個應用程式。

可以選擇一個標準配置作為功能表項，或自定一個配置以滿足您的需要。

### 選擇一個標準版面配置

1. 按 **(doc)** **(5)** **(2)** 以顯示配置選項。

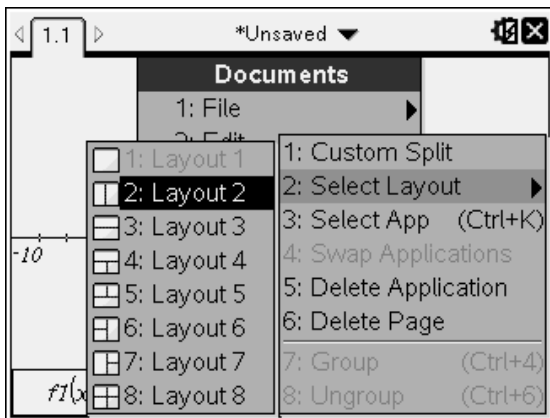

2. 按下所需配置的數目。

例如，按 **(2)** 建立兩個配置，在一個版面上並列縱向分開。

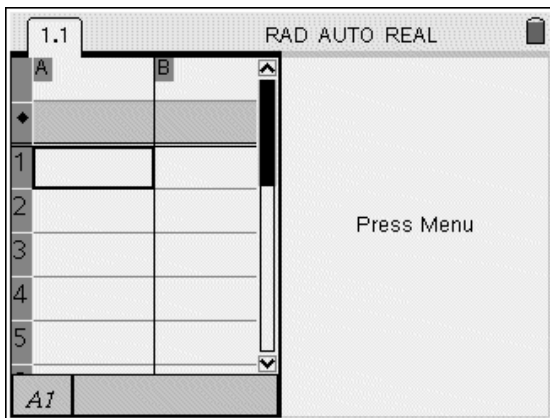

3. 按 **(ctrl)** **(tab)** 在面板之間移動。粗線面板框表示該面板正在**使用**中。

4. 按 **(menu)**，然後按一下要新增至新面板的應用程式對應數字。例如，按 **(4)** 新增「列表 & 試算表」應用程式。

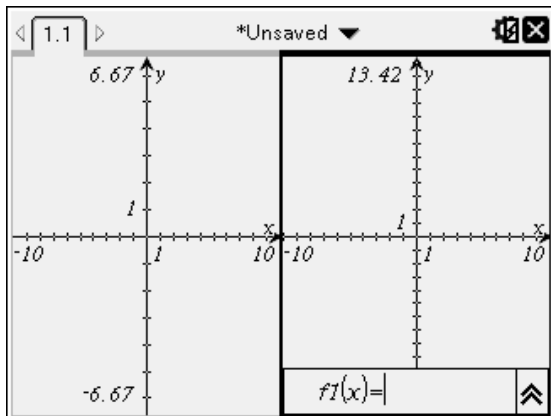

**附註：** 您可隨時更改版面配置以新增或刪除應用程式。刪除應用程式時，先選取要刪除的應用程式。

### 建立自訂版面配置

如標準配置不符合您的需求，可以在版面上自訂分配給應用程式的空間。

1. 按 **(doc)** **(5)** 顯示配置選項。

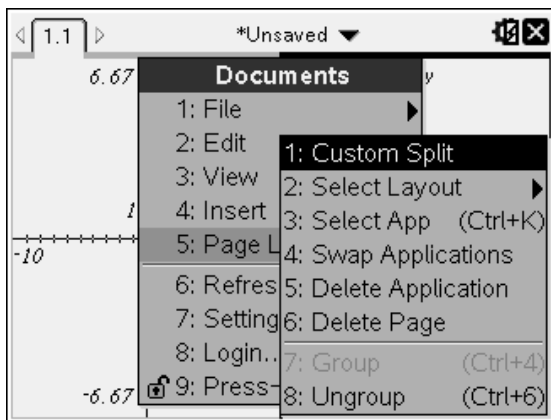

2. 按 **(1)** 選擇自訂分割選項。

標準配置下在應用程式面板中間有一條分割線。使用分割線中間的箭頭

**(🔍)** 調整面板的大小。

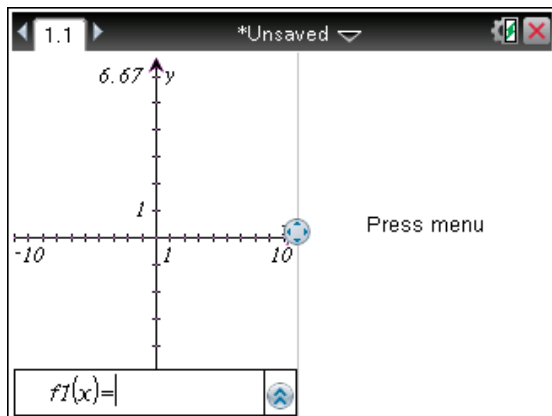

- 按 ▲、▼、◀ 或 ▶ 移動該分割線，**調整**配置中面板的高度或寬度。
- 按 ⊕ 或 ⊖ 選擇一個已**定義**配置。
  - 按 ⊖ 返回至**整**頁配置。
  - 按 ⊕ 一次將配置從縱向切換為橫向。按 ⊖ 返回縱向配置。
  - 按 ⊕ 兩次以新增第三個面板到該頁面。按 ⊕ 數次可以選擇三個面板的縱向或橫向版面配置。
  - 按 ⊕ 五次以新增第四個面板到該頁面。按 ⊖ 在之前配置選項中循環移動。
- 按 或 **enter** **接受**配置大小。
- 按 **ctrl** 在面板之間移動。粗線面板框表示該面板正在**使用**中。

### 交換應用程式在頁面上的位置

若要在具有多個應用程式的頁面上更改應用程式的位置，請「交換」兩個應用程式的位置。

- 按 **doc** (5) Page Layout(版面配置) (4) Swap Application(交換應用程式)。

所選取應用程式外框為閃爍的粗黑框，螢幕上出現 Swap App(交換應用程式)游標

**附註：**在有兩個面板的版面配置中，所選取應用程式自動與另一個應用程式交換位置。按 或 **enter** 完成交換。

- 按 ▲、▼、◀ 或 ▶ 將游標放在需要交換的應用程式上方。
- 按 或 **enter** 完成交換。

**附註：**按 **(esc)** 取消交換。

## 建立應用程式群組

若要將最多四個頁面設成群組到單一頁面，請執行以下步驟：

1. 選取系列中的第一個頁面。
2. 從 [文件] 功能表中選擇 [版面配置] > [群組]。

按 **(doc)** **(5)** **(7)**。

下一個頁面會與第一個頁面設為同一群組。版面配置會自動調整為顯示群組中的所有頁面。

## 取消頁面群組

若要取消頁面群組，請執行下列動作：

1. 選取群組中的頁面。
2. 從 [文件] 功能表選擇 [版面配置] > [取消群組]。

–或–

按 **(doc)** **(5)** **(8)**。

內容會變成個別頁面與應用程式。

## 從頁面刪除應用程式

1. 按一下要刪除的應用程式。
2. 從 [文件] 功能表中選擇 [版面配置] > [刪除應用程式]。

–或–

按 **(doc)** **(5)** **(5)**。

已刪除所選取應用程式。

如果要復原刪除操作，按 **Ctrl-Z**。

## 使用應用程式功能表

可使用 [應用程式] 功能表來選取用於特定應用程式的工具。每個應用程式都有一個專屬功能表。

### 使用應用程式功能表

1. 在空白頁面中按 **(menu)** 顯示 [應用程式] 功能表。

功能表顯示可以新增至頁面的應用程式。

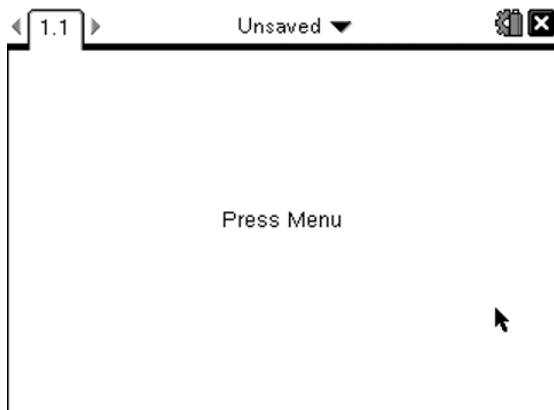

2. 按一下要新增至頁面的應用程式對應數字。例如，按 **4** 新增「列表 & 試算表」應用程式。

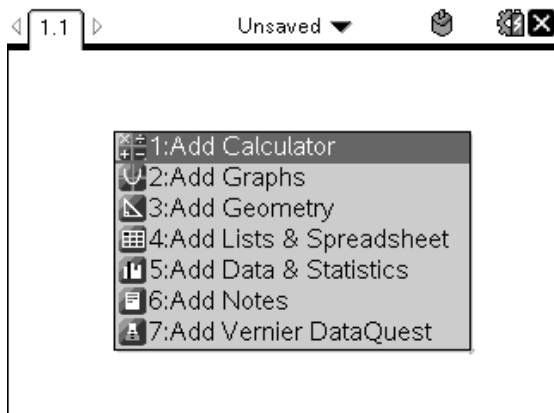

3. 按 **menu** 顯示 [應用程式] 功能表，列出目前應用程式的專屬選項。  
下面的範例是「列表 & 試算表」應用程式的 [應用程式] 功能表。



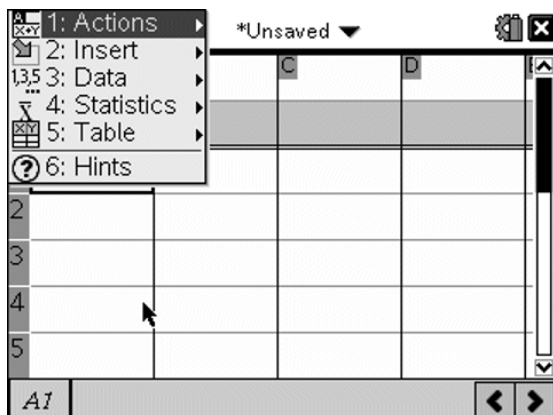

## 內容功能表

內容功能表顯示所選取物件或目前游標位置的特定選項。

### 使用內容功能表

- ▶ 若要從應用程式中存取上下文相關的功能表，請按 **Ctrl** (**menu**)。

在以下的範例中，內容功能表顯示的選項可用於在「列表 & 試算表」中所選取儲存格。

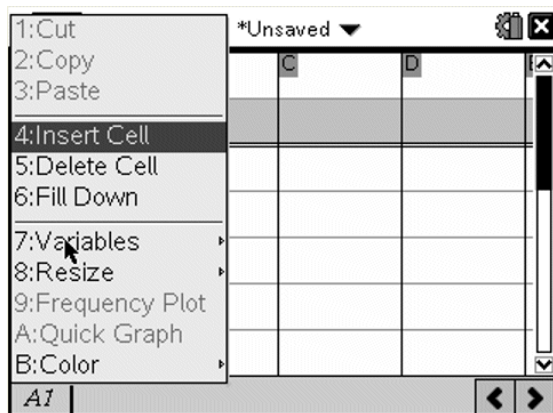

## 使用問題與頁面

[文件] 功能表可以：

- 儲存文件

- 存取編輯功能，如復原、取消復原、剪下、複製、貼上和刪除
- 在頁面之間移動，**開啟**頁面排序程式檢視多個頁面中的文件
- **修改**版面配置，插入頁面或問題，刪除頁面，更改**設定**
- 新增問題、頁面和**應用**程式以**開啟**文件
- 存取版面配置選項

## 新增問題到文件中

新增問題到文件可讓您重複**使用**變數名稱。一份文件最多可以包含 30 個問題。若要新增問題，請執行下列動作：

1. 按 **(doc)** **(4)** **(1)** 開啟 [插入] 選項。

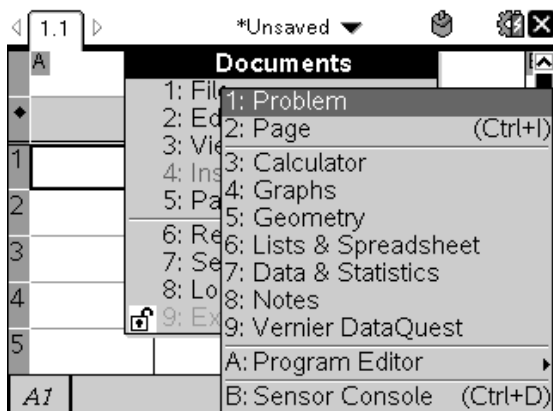

一個新的問題頁面隨即會新增到文件之中。畫面左上方的標籤表示這是第二個問題中的第一頁。

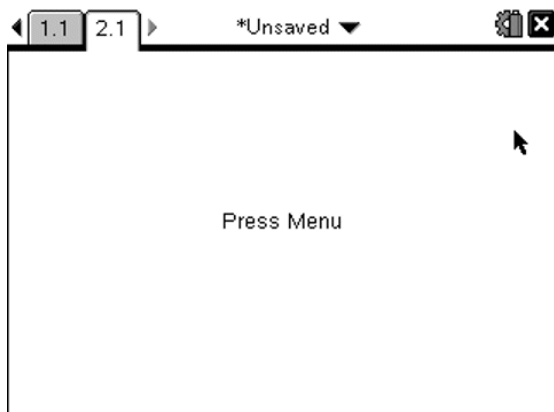

- 按 **(menu)** 開啟 [應用程式] 功能表，然後按應用程式的對應數字，以將此應用程式新增到新頁面。

## 檢視和重新排序文件中的頁面

頁面排序程式以縮圖格式顯示文件中的所有問題，以及每個問題中的所有頁面。可以**使用**頁面排序程式重新排列和刪除頁面，複製某個問題的頁面並貼上到其他問題中，在頁面中套用範本。

### 使用頁面排序程式檢視多個頁面

雖然**計算機**通常以一次一個的方式顯示文件中的頁面，頁面排序程式可以縮圖格式顯示文件中的所有問題，以及每個問題中的所有頁面。可以**使用**頁面排序程式重新排列和刪除頁面，複製某個問題的頁面並貼上到其他問題中。

### 從文件中開啟頁面排序程式

- ▶ 按 **(ctrl) ▲**。

頁面排序程式螢幕將顯示目前文件中的所有問題和頁面。

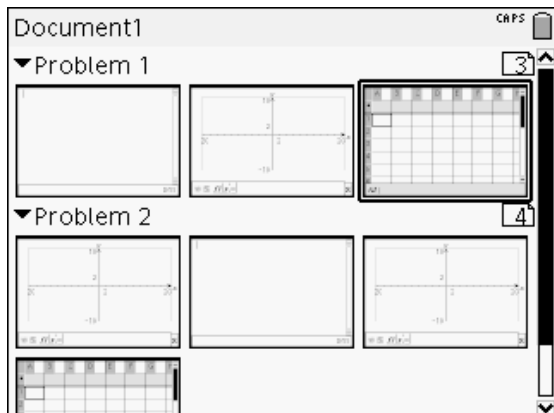



## 重新排序問題中的頁面

使用頁面排序程式 (按 **ctrl** **▲**) 在多頁面問題中移動頁面：

1. 按 **◀** 或 **▶** 鍵選擇您要移動的頁面。

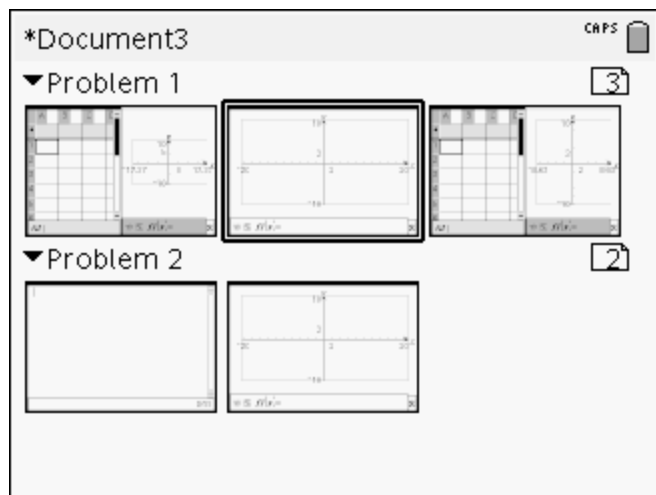
粗框頁面框表示已選取。



2. 按住 **◀** 或按一下 **ctrl** **◀** 直到手掌游標  出現為止。
3. 按 **◀**、**▶**、**▲** 或 **▼** 將頁面移動到需要的位置。
4. 按 **◀** 或 **enter** 完成移動

附註：可以按 **esc** 進行取消。

頁面移動到問題中的新位置，計數器也進行對應的調整。

## 複製頁面至其他問題

如果要在同一個文件中將頁面從一個問題複製到其他問題，請執行以下步驟：

1. 按 **Ctrl** + **↑** 打開頁面排序程式。
2. 按 **←**、**→**、**↑** 或 **↓** 選擇要複製的頁面。  
頁面框為粗框時，表示已選取該頁面。

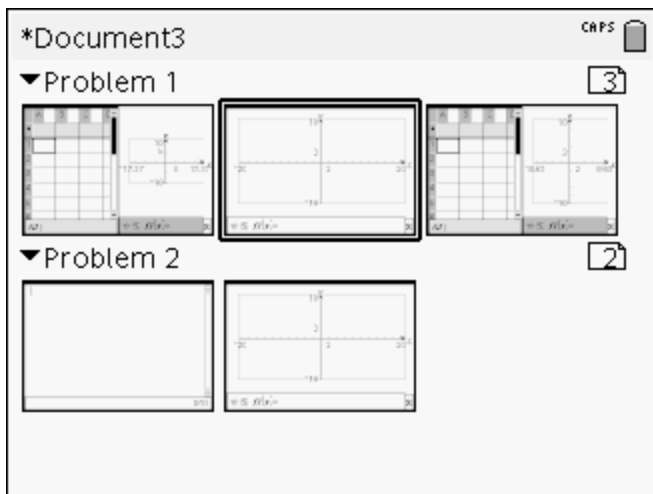

3. 按 **Ctrl** + **C** 複製頁面。
4. 按 **←**、**→**、**↑** 或 **↓** 選取問題中要貼上頁面的位置。複製的頁面將放置在所選取頁面的後面。
5. 按 **Ctrl** + **V** 在新位置貼上頁面。

頁面貼上問題中的新位置，計數器也進行對應的調整。

**附註：** 如果該頁面包含與新問題名稱相同的變數，將會發生衝突。依照需要，重新命名該變數。

## 複製頁面至不同文件

如果要將頁面從一個文件複製到不同文件，請執行以下步驟：

1. 按 **Ctrl** + **↑** 打開頁面排序程式。
2. 按 **←**、**→**、**↑** 或 **↓** 選取要複製的頁面。

粗框頁面框，表示已選取該頁面。

- 按 **ctrl** **C** 複製頁面。
- 按 **ctrl on** **2** 開啟 [我的文件]。
- 按 **▲** 和 **▼** 標示包含要複製頁面文件的資料夾。
- 按 **▶** 開啟資料夾。

–或–

按 **menu** **3**。

- 按 **▲** 和 **▼** 鍵以標示文件。
- 按 **🔍** 或 **enter** 開啟文件。
- 按 **ctrl** **▲** 顯示頁面排序程式。
- 按 **◀**、**▶**、**▲** 或 **▼** 將頁面移動到文件中所需的位置。
- 按 **ctrl** **V** 在新位置貼上頁面。

頁面移動到問題中的新位置，計數器也進行對應的調整。

## 複製、貼上與刪除問題

可以在相同或不同文件中的不同位置複製與貼上同一個問題。也可以從文件刪除問題。

### 複製與貼上問題

若要複製與貼上問題，請執行下列動作：

- 開啟頁面排序程式。

按 **ctrl** **▲**。

–或–

按 **doc v** **3** **3**。

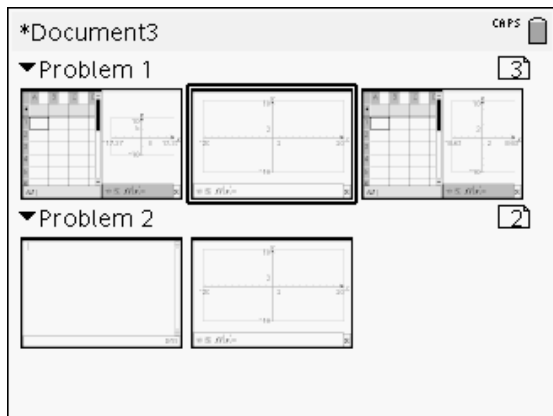

2. 選取問題。如果有多個問題，可以按 **(menu)** **(2)** 收合頁面排序程式，僅列出問題的編號和標題。
3. 按 **(ctrl)** **(C)**。
4. 移動到問題要出現的位置。
5. 按 **(ctrl)** **(V)**。  
複製的問題會放置在新的位置。

## 刪除問題

若要刪除文件中的問題，請執行下列動作：

1. 從頁面排序程式選取問題。
2. 按 **(ctrl)** **(X)**。  
此時會刪除文件中的問題。

## 重新命名問題

若要重新命名問題，請執行下列動作：

1. 在文件啟用的狀態下，開啟頁面排序程式。  
按 **(ctrl)** **(▲)**。
2. 選取問題名稱。
3. 按 **(ctrl)** **(menu)**。
4. 選取 **(7)** **[重新命名]**，然後輸入名稱。
5. 按 **(ctrl)** **(S)** 儲存此變更。

## 將頁面新增到問題

一個問題最多可包含 50 頁。若要將頁面新增到問題，請執行下列動作：

- ▶ 按 **(ctrl) (doc)** 或 **(ctrl) [I]** 新增空白頁面並且選取應用程式  
-或-
- ▶ 按 **(ctrl) (on)** 以顯示主畫面，然後指向您想要新增到新頁面的應用程式，並按一下或點選該應用程式。

新的頁面便會新增到目前的問題中。

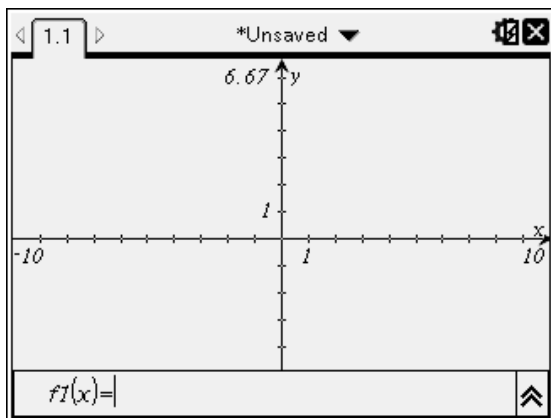

**附註：**畫面左上方的標籤表示這是第二個問題的第二頁。

## 在文件中瀏覽頁面

標籤最多顯示三個頁面。若文件包含三個以上頁面，標籤的左右將顯示箭頭。

使用以下按鍵在文件中瀏覽。

- **(ctrl) ◀** 顯示前一頁。
- **(ctrl) ▶** 顯示下一頁。
- **(ctrl) ▲** 顯示頁面排序程式。
- **(ctrl) ▼** 顯示前一檢視。
- 使用觸控板在標籤一側顯示的箭頭上按一下，以顯示包含三個頁面以上文件中的其他頁面。



## 管理文件

[我的文件] 是檔案管理員，可在其中儲存和管理文件。下面的範例說明 [我的文件] 螢幕及其主要組成部分(標示)。螢幕下方是各個已標示部分的說明。

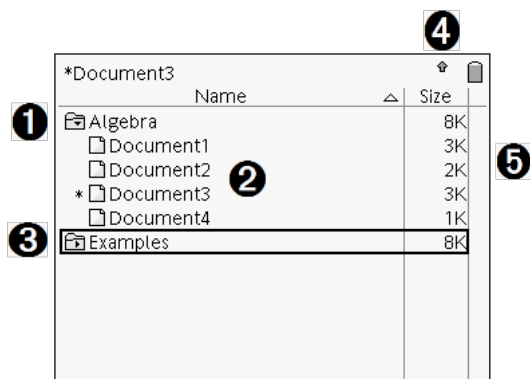

- ❶ 展開的資料夾
- ❷ 目前, 未儲存的文件
- ❸ 收合的資料夾
- ❹ 系統狀態指標
- ❺ 檔案大小

### 在 [我的文件] 中瀏覽檔案

開啟 [我的文件]:

- ▶ 按 **(on)** **(2)**。

**附註:** 如果在頁面中工作, 請按 **(ctrl) ▲ (ctrl) ▲**。

此時會開啟 [我的文件] 畫面, 顯示計算機上的所有資料夾及檔案。

Document3		CRPS
Name	△	Size
Algebra		8K
Document1		3K
Document2		2K
Document3		3K
Document4		1K
Examples		8K

- 若要將欄依照名稱或大小排序，請按一下欄標題。再按一次可將排序從升冪改成降冪。
- 若要捲動檢視 [我的文件]，按一下或抓取捲軸。
- 若要打開單一資料夾，游標指向資料夾並按一下該資料夾的圖示或按 **(ctrl)** **(right arrow)**。若要收合，再按點一次或按下 **(ctrl)** **(left arrow)**。
- 要展開所有資料夾，按 **(menu)** **(7)**。要收合資料夾，按 **(menu)** **(8)**。

## 重新命名資料夾或文件

如果要重新命名資料夾或文件，請執行以下步驟：

1. 按 **(up arrow)** 與 **(down arrow)** 按鍵以標示要重新命名的文件或資料夾。
2. 按 **(menu)** **(2)**。

Document3		CRPS
Name	△	Size
Algebra		8K
Document1		3K
Document2		2K
Document3		3K
Document4		1K
Examples		8K

標示文件或資料夾名稱。

- 輸入新的名稱並按 **(enter)** 以完成變更。

附註：按 **(esc)** 取消。

## 建立資料夾

可透過兩種方式建立資料夾：

- 可以在儲存新文件時建立資料夾：可透過 **[儲存]** 和 **[另存新檔]** 功能表指令輸入文件的新資料夾名稱。
- 可以從 **[我的文件]** 螢幕中直接建立資料夾。按 **(menu)** **(1)**。輸入新資料夾的名稱，按 **(F2)** 或 **(enter)** 新增該名稱。

## 檔案及資料夾命名規則

資料夾名稱必須是唯一的。檔案和資料夾名稱可以很長並可包含幾乎所有的字元，包括空格及標點符號。

附註：如果要將這些文件傳輸至電腦以使用於 TI-Nspire™ 軟體，最好使用電腦可接受的名稱。避免標點符號、/、\ 或符號。

## 刪除文件和資料夾

- 按 **(▲)** 和 **(▼)** 按鍵以標示要刪除的文件或資料夾。

- 按 **(ctrl)** **(menu)** **(6)**。

–或–

按 **(del)**。

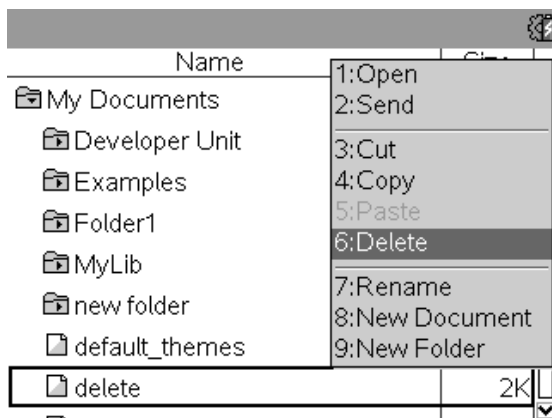

開啟一個對話方塊，確認您是否要刪除該檔案或資料夾。

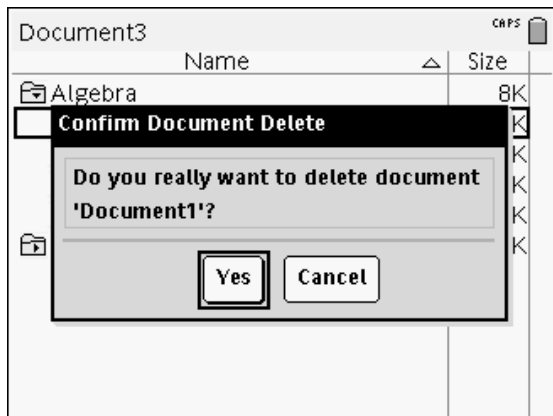

- 按  或 **(enter)** 選擇 **[是]**。

此時會刪除文件。

## 複製文件或資料夾

使用 **[複製]** **(ctrl) [C]** 和 **[貼上]** **(ctrl) [V]** 複製文件和資料夾。

要將文件複製到其他資料夾，選擇目標資料夾，然後貼上。

## 恢復刪除的文件

在 **[我的文件]** 中執行的大多數操作可以進行復原。按 **(ctrl) [Z]** (復原) 取消上一次操作，直到恢復已刪除的文件。

## 關閉文件

- 若要關閉文件，請按 **(doc)** **(1)** **(3)**。

–或–

按 **(ctrl) [W]**。

如果已更改文件，系統會詢問您是否要儲存這些變更。

- 按一下 **[是]** 儲存文件或按一下 **[否]** 放棄這些變更。

## 瞭解 TI-Nspire™ 工具

本節提供在計算機上使用 TI-Nspire™ 文件時，包含變數、目錄、符號以及數學範本的工具使用概述。

## 建立 TI-Nspire™ 變數

變數可以是應用程式內所建立物件或函數的任何部份或屬性。可以變成變數的屬性範例是矩形的面積、圓形的半徑、包含在**試算表**儲存格或欄內容的值，或是函數運算式。建立變數時，會將其儲存至問題的記憶體中。您可以在 **使用變數** 章節中，找到更多有關變數的資訊。

## 使用目錄

**使用目錄** 存取 TI-Nspire™ 指令、函數、單位、符號以及運算式範本的列表。指令與函數會依照字母順序列出。不是以字母開頭的指令或函數，會列於列表的最後面 (&、/、+、-、等)。若要開啟目錄，請執行下列動作：

1. 從開啟的文件中，按  $\text{Ⓜ}$  開啟目錄。

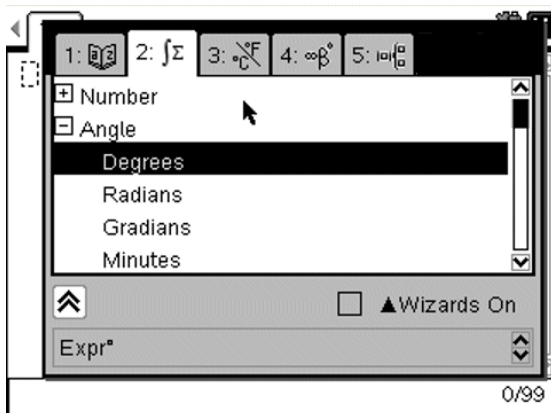

2. 按下適當標籤對應的數字鍵。

例如：按  $\text{Ⓜ}$  顯示數學函數列表。

3. 按  $\blacktriangledown$  直到標示出要插入的項目為止。





螢幕畫面最下方會顯示所選取項目的語法範例。

**附註：**若要查看所選取項目的其他語法範例，請按  $\text{tab}$ ，然後按  $\text{enter}$  將「說明」放到最大或縮到最小。若要移回至所選取項目，請按  $\text{shift} + \text{tab}$ 。







4. 按  $\text{enter}$  以插入項目。

## 關於目錄視窗

目錄視窗使用下列標籤將指令、特殊字元與範本分類至文件中：

1: 	包含依照字母順序排列的所有指令與函數
2: 	包含所有數學函數
3: 	提供加入特殊數字元的符號調色盤
4: 	包含建立二維物件的數學範本，包括積、和、平方根以及積分。
5: 	顯示公用資料庫 (LibPub) 物件

### CAS:

1: 	包含依照字母順序排列的所有指令與函數
2: 	包含所有數學函數
3: 	提供標準測量單位值
4: 	提供加入特殊數字元的符號調色盤
5: 	包含建立二維物件的數學範本，包括積、和、平方根以及積分。
6: 	顯示公用資料庫 (LibPub) 物件

### 使用精靈

部分目錄函數會顯示精靈，以協助輸入函數引數。若要使用精靈，請按  直到標示 [開啟精靈] 方塊為只。按  或  選取複選框。

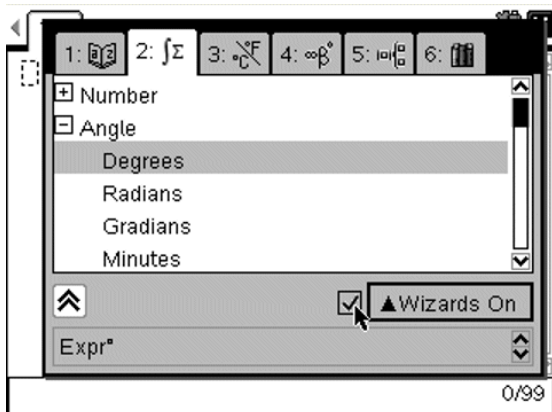

## 輸入特殊字元

符號調色盤包含在目錄中找到的物件子集合。若要開啟符號調色盤，請執行下列動作：

1. 在開啟的文件中，按 **(ctrl)** **(Ⓢ)**。

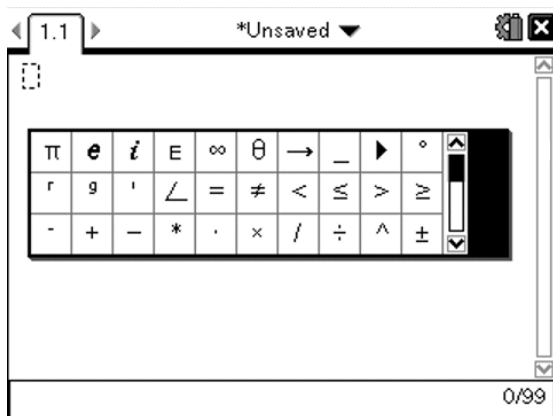

2. 按 **◀**、**▶**、**▲** 或 **▼** 選取符號。
3. 按 **(enter)** 插入符號。

## 輸入數學運算式

使用數學運算式範本建立二維物件，例如總和、積分、導數以及平方根。若要開啟數學運算式調色盤，請執行下列動作：

1. 在開啟的文件中，按 **(Ⓢ)**。

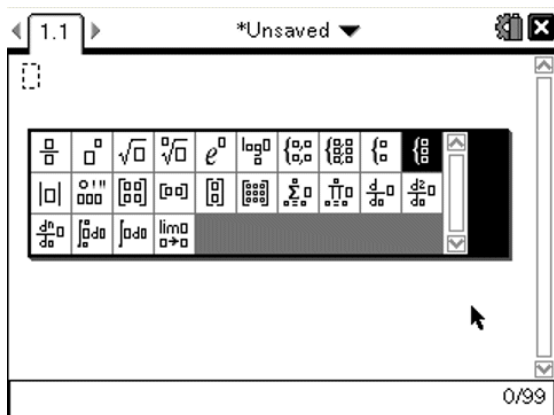

2. 按  $\leftarrow$ 、 $\rightarrow$ 、 $\uparrow$  或  $\downarrow$  選取運算式。
3. 按  $\left[ \frac{\square}{\square} \right]$  或  $\left[ \text{enter} \right]$  插入運算式。

### 輸入國際語言字元

使用  $\left[ \text{e} \right]$  鍵在應用程式中輸入特殊的讀音或重音字元，例如允許輸入文字的筆記。

1. 開啟像筆記這類可允許輸入文字的應用程式。
2. 輸入所需文字。
3. 將游標移動到要標出讀音的字母後方。例如，在法文地區設定中為  $\left[ \text{e} \right]$ 。按小鍵盤上的  $\left[ \text{e} \right]$ 。請注意  $\left[ \text{e} \right]$  會變更為  $\left[ \text{é} \right]$ 。持續按  $\left[ \text{e} \right]$  直到您找到想要的 e 讀音版本。按  $\left[ \text{enter} \right]$  或文字下一個字母，以接受該字元，然後繼續輸入。



# 使用影像

TI-Nspire™ 應用程式**使用影像**於參考、評估和教學用途。您可以為以下 TI-Nspire™ 應用程式新增**影像**：

- 函數繪圖&幾何作圖
- 數據&統計
- 筆記
- 問題(包括簡易投票)

在「函數繪圖&幾何作圖」和「數據&統計」應用程式中，**影像**在**軸**和其他物件之後的背景中**設置**。「筆記」和「問題」應用程式中，**影像**在與文本一致的游標位置(前景中)**設定**。

您可以插入以下類型的**影像**檔案：.jpg、.png 或 .bmp。

**附註**：不支援 .png 的檔案類型的透明功能。透明背景顯示為白色。

## 使用計算機上的影像









計算機上的**影像**可以從一個文件複製到另一個文件，或者在文件內**調整**其大小或重新**定位**。也可以從文件中**移除影像**。

在**計算機**上使用時，不可以在文件中新增或插入**影像**。但是，您可以將包含**影像**的文件從電腦上轉移到**計算機**上。若使用的是 TI-Nspire™ CX 計算機，則顏色保持不變。如果轉移到 TI-Nspire™ 計算機上，**影像**的顏色會轉換成灰階。

**附註**：如果**計算機**的記憶體不足夠來能容納包含**影像**的文件，則會顯示錯誤資訊。

## 複製影像

執行以下步驟可將**影像**從一個文件複製到另一個文件，或者從同一個文件中的一個頁面複製到另一個頁面。

1. 開啟包含您要複製**影像**的文件。
2. 選取**影像**。
  - 在「問題」或「筆記」應用程式中，將游標移動至**影像**上方，並按 .
  - 在「函數繪圖&幾何作圖」應用程式中，請按    .
  - 在「數據&統計」應用程式中，請按   .

影像周圍出現邊框。

3. 按 **(ctrl)** **(menu)**，然後按一下 **複製**。您也可以按 **(ctrl)** **(C)**。

4. 開啟您要貼上**影像**的文件，或在目前文件中選擇一個頁面。

**附註：**如果您開啟新文件，將會提示您儲存和關閉目前文件。

5. 按 **(ctrl)** **(V)**。

**附註：**如果要在「函數繪圖&幾何作圖」應用程式中貼上**影像**，請按 **(enter)**。

**影像**就複製到了該文件的頁面內。

## 重新定位影像

執行以下步驟以重新定位頁面中的**影像**。

1. 開啟文件，並瀏覽至包含該**影像**的頁面。

2. 選取**影像**。

- 在「問題」或「筆記」應用程式中，將游標移動至**影像**上方，然後按住，再釋放 **(鼠標左鍵)**。該**影像**變暗。
- 在「函數繪圖&幾何作圖」應用程式中，按 **(menu)** **(1)** **(2)** **(2)**。
- 在「數據&統計」應用程式中，按 **(menu)** **(3)** **(6)**。

**影像**周圍出現邊框。

3. 移動**影像**。

- 在「問題」或「筆記」應用程式中，將游標移動至新的位置，然後按 **(鼠標左鍵)**。
- 在「函數繪圖&幾何作圖」或「數據&統計」應用程式中：
  - 按住 **(鼠標左鍵)** 直至游標變成四個箭頭 (**+**)。**影像**在背景上浮動，邊框變成虛線。
  - 在觸控板上移動手指，將**影像**移動到新的位置，然後按 **(鼠標左鍵)** 或 **(enter)** 來放置**影像**。

## 調整影像大小

執行以下步驟以調整頁面內**影像**的大小。

1. 打開包含**影像**的文件。

2. 選取**影像**。

- 在「問題」或「筆記」應用程式或「簡易投票」中，將游標移動至**影像**上方，按住然後釋放 **(鼠標左鍵)**。**影像**變暗。

- 在「函數繪圖&幾何作圖」應用程式中，按 **menu** **1** **2** **2**。
- 在「數據&統計」應用程式中，按 **menu** **3** **6**。

影像周圍出現邊框。

3. 將游標移動至邊框一角。

游標變成指向四個方向的箭頭 ()。

**附註：**如果您將游標移到影像某一邊緣，則游標變成指向兩個方向的箭頭。您可以左右拖動影像，調整其大小，但是這樣影像就會變形。

4. 按 。

啟用  工具。

5. 在觸控板上向任意方向移動手指，以調整影像大小。

出現的虛線表示新的尺寸。

6. 如果要接受新尺寸，請按  或 **enter**。

## 刪除影像

執行以下步驟以從頁面中移除影像。

1. 打開包含影像的文件。

2. 選取影像。

- 在「問題」或「筆記」應用程式中，將游標移動至影像上方，然後按住再釋放 。該影像變暗。
- 在「函數繪圖&幾何作圖」應用程式中，按 **menu** **1** **2** **2**。
- 在「數據&統計」應用程式中，按 **menu** **3** **6**。

影像周圍出現邊框。

3. 按 **ctrl** **menu**，然後選擇 **刪除**。

影像將被移除。

**附註：**在「問題」或「筆記」應用程式中，您也可以按  移除選定的影像。



# 在 TI-Nspire™ Navigator™ Teacher Software 教室中進行作業

如果所在教室使用 TI-Nspire™ Navigator™ Teacher Software，須登入至班級，以便與教師電腦進行通訊。教師可以透過以下方式與您的計算機進行通訊：

- 傳送檔案
- 收集檔案
- 刪除檔案
- 傳送簡易投票和接收簡易投票問題。

教師也可以暫停並重新啟動您的計算機。暫停時，計算機上會收到訊息。在教師解除計算機的暫停模式之前，無法使用計算機。

## 登入班級

請完成下列步驟以連接至教室上課。

1. 從 [主畫面] 按 **(5)** **(5)**，以開啟 [登入班級] 對話方塊。從開啟中的文件按 **(doc)** **(8)**。

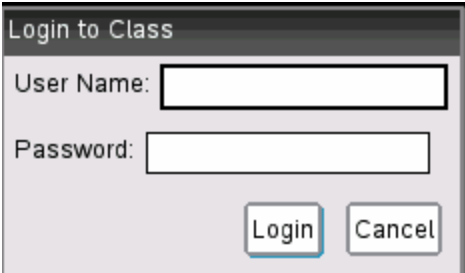

2. 輸入您的使用者名稱與密碼，然後按一下 [登入]。

## TI-Nspire™ 計算機登入狀態圖示

TI-Nspire™ CX、TI-Nspire™ CX CAS、TI-Nspire™ 與 TI-Nspire™ CAS 計算機畫面上的圖示，表示計算機與存取點、無線網路卡、無線傳輸座或 TI-Navigator™ 網路之間的連線狀態。圖示的狀態如下所示。

圖示	狀態	意義
	閃爍	計算機正在搜尋存取點。
	持續	計算機已找到存取點。
	實心	計算機未與網路卡或傳輸座連線。將計算機與網路卡或傳輸座分離，等待圖示消失後，再將計算機重新連接至網路卡或傳輸座。
	閃爍	計算機已連接至網路並準備好登入。
	持續	計算機已登入網路並已充電完成。

## 暫停上課

當教師欲暫停上課。暫停上課會暫停計算機上的所有活動。當教師繼續課程時，系統會清除訊息，便可以繼續使用計算機。

## 認識檔案傳輸

教師在上課期間可以傳送檔案至學生計算機，或者從學生的計算機收集或刪除檔案。

**附註：**教師在上課之前可以設定傳送或收集檔案動作。當您登入時，檔案將已傳送或收集完畢。如果教師同時設定傳送和收集檔案動作，將只能看到最後完成動作的對話方塊。

## 開啟所傳送檔案

當教師傳送檔案到您的計算機時，計算機上將開啟 Transfers Complete(傳送完成)對話方塊。

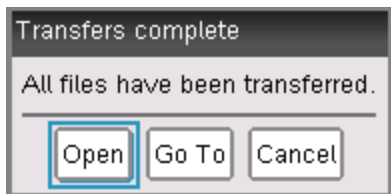

- ▶ 按一下 **[開啟]** 以開啟檔案。如果教師傳送多個檔案，則會開啟列表中的最後一個檔案。  
**附註：** 不管教師傳送檔案時的順序如何，檔案均是按名稱字母順序接收的。列表中的最後一個檔案是字母順序排在最後的檔案。
- ▶ 按一下 **Go To(前往)** 以前往**計算機**上的檔案傳送位置。檔案名稱會標示。可以開啟該檔案或瀏覽至其他檔案。如果教師傳送多個檔案，則列表中字母順序排在最後的檔案會標示。
- ▶ 按一下 **Cancel(取消)** 以退出對話方塊並不開啟檔案。**計算機**返回訊息傳送時的狀態。

## 收集或刪除檔案

教師可在上課期間從您的**計算機**上中收集或刪除檔案。例如，教師可以收集家庭作業或在進行測驗之前刪除某些檔案。當教師收集或刪除檔案時，在您的**計算機**上會收到一條訊息。

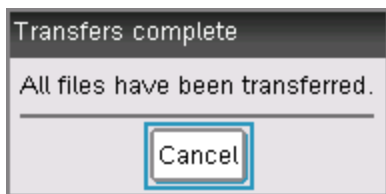

- ▶ 按一下 **Cancel(取消)** 以忽略此訊息。





# 計算機設定

本章提供有關執行下列動作的資訊：

- 維護**計算機**電池。
- 更改**預設值**。

## 安裝 AAA 四號電池

若要安裝**計算機**隨附的電池，請完成下列步驟。

1. 從**計算機**前方移除小鍵盤。
  - 若要解除小鍵盤的鎖定，請將**計算機**翻面，然後將**計算機**背面的開關向右推。



- 取出小鍵盤。

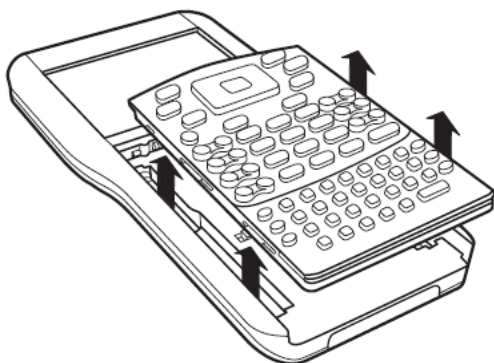

2. 將**計算機**隨附的四顆鹼性 AAA 四號電池安裝於電池格中。將電池依極性 (+ 與 -) 圖解排列。

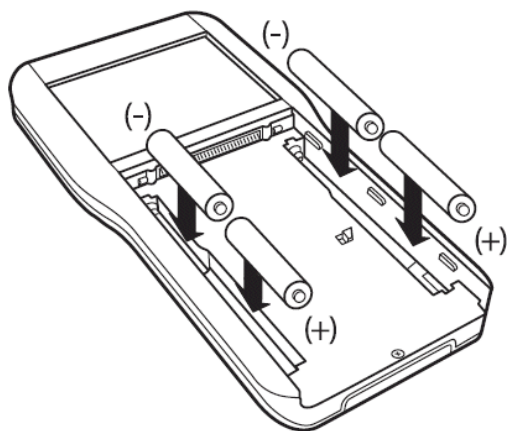

### 3. 放回小鍵盤。

- 將小鍵盤與凹槽對齊，如圖中所示。請勿嘗試從**計算機**底部推入小鍵盤。將小鍵盤放在離螢幕下方約 1 英寸處，讓它對準凹槽且平躺。

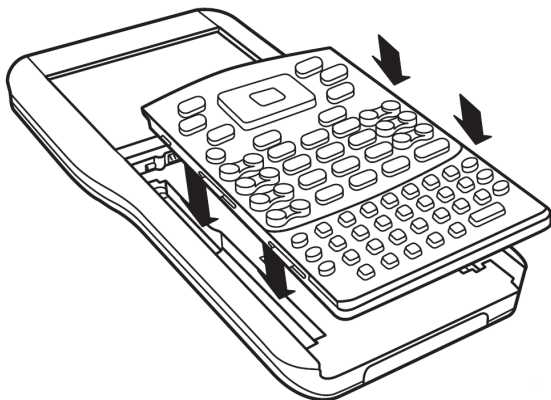

- 將小鍵盤推入**固定**。您會聽到**咔嚓**一聲，表示小鍵盤背面的**開關**處於**鎖定**位置。

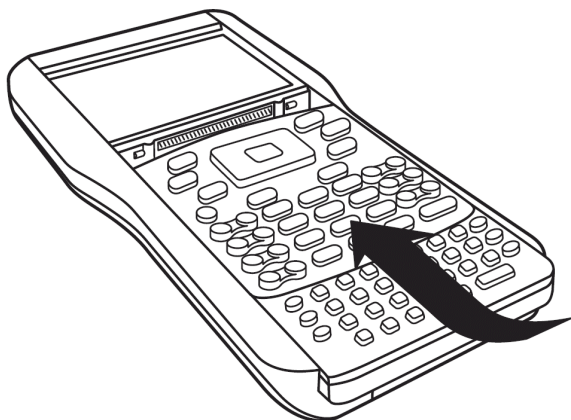

## 更換 AAA 四號電池

**注意：**當更換 AAA 四號電池前移除小鍵盤時，請確定計算機已完全關機。若在顯示畫面消失前即移除小鍵盤，可能會導致資料遺失。

1. 儲存任何開啟的文件並關閉計算機。
2. 從計算機移除小鍵盤。
3. 移除電池時請小心。

**注意：**由於電池與裝置緊密相合，可能需要使用工具來移除電池。如果使用工具進行移除，請小心不要損害電池或計算機。

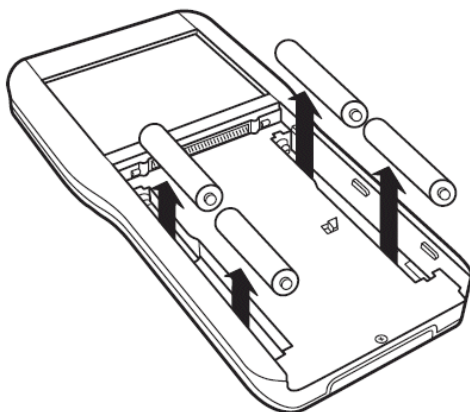

- 放入全新的電池。

確定每一顆電池的 + 面背對著顯示畫面。

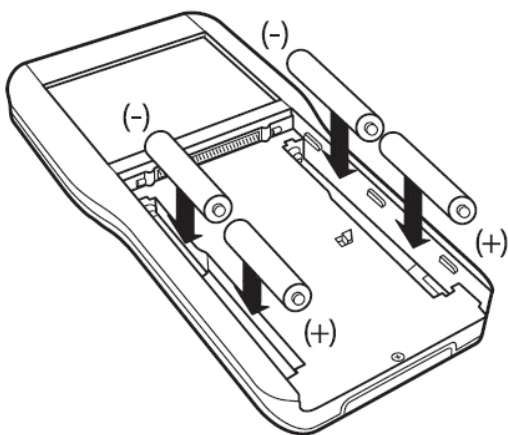

- 放回小鍵盤。

## 插入 TI-Nspire™ 充電電池

若有購買，請完成下列步驟，將 TI-Nspire™ 充電電池安裝至計算機中。

- 使用小型螺絲起子鬆開計算機背面的面板。

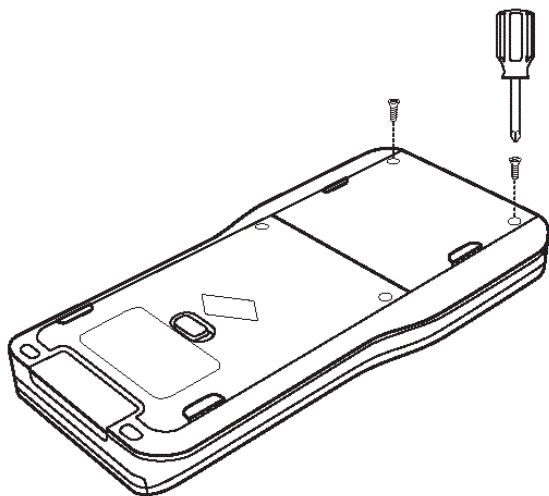

- 取下面板。

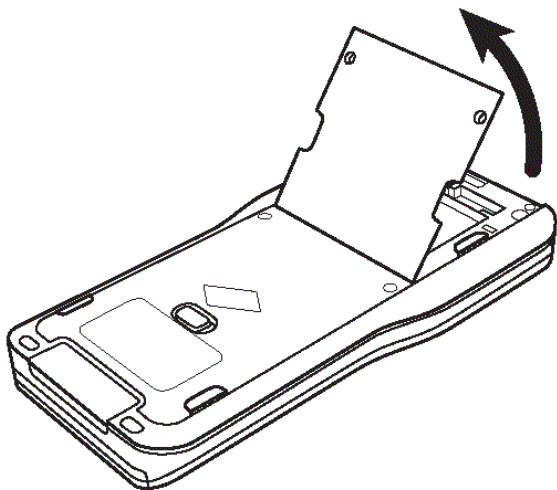

3. 將白色**連接器**插入插孔，如圖所示。

**附註：**連接器中的紅色導線應面朝下。

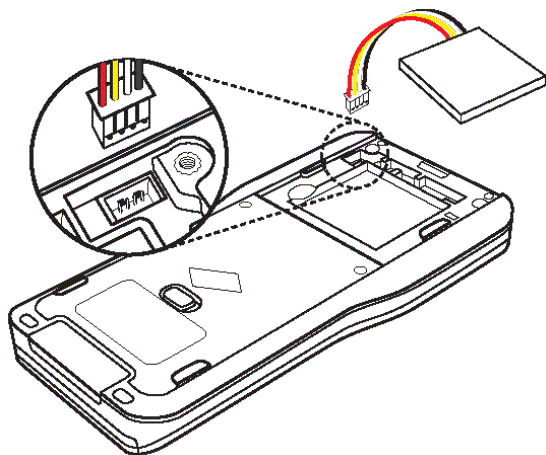

4. 將導線**固定**至機殼內部。將充電電池安裝於電池格中。

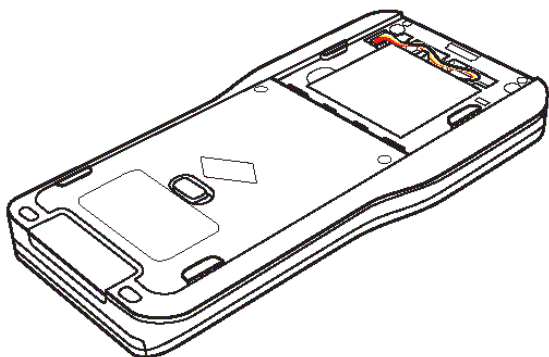



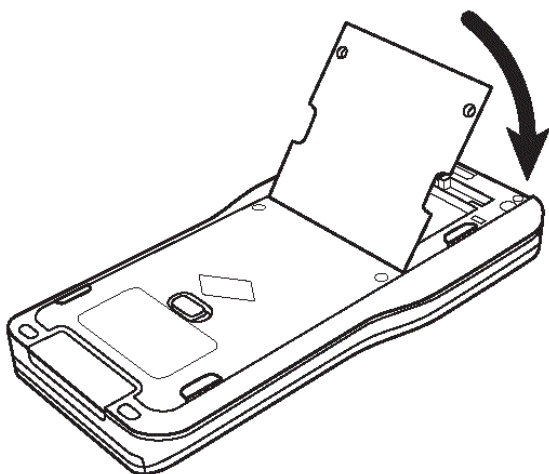



5. 放回背板並以螺絲起子鎖緊螺絲。



## 檢查電池狀態

若要檢查計算機中 TI-Nspire™ 充電電池與 AAA 四號電池的狀態，請執行下列動作：

1. 按  存取 [主畫面]。
2. 按   開啟 [計算機狀態] 視窗。

附註：在開啟中的文件中按   。

## 為計算機充電

若要為計算機中的 TI-Nspire™ 充電電池充電，請將其**連接**至下列其中一個電源：

- 與電腦**連接**的標準 USB 傳輸線
- 標準的德州儀器 USB 壁式充電器(歐洲及亞洲地區另售)

電池**完整**充電所需的時間各有不同，但通常需要大約六小時。不需要從**計算機**取出 TI-Nspire™ 充電電池即可充電。**計算機**在**連接**至充電電源時仍可**正常**運作。

### 由電腦對電池充電

若要由電腦對**計算機**充電，必須安裝 TI-Nspire™ USB 驅動程式。下列所有的 TI-Nspire™ 軟體均隨附標準的 USB 驅動程式：

- TI-Nspire™ Teacher Software
- TI-Nspire™ CAS Teacher Software
- TI-Nspire™ Student Software
- TI-Nspire™ CAS Student Software
- TI-Nspire™ Navigator™ Teacher Software
- TI-Nspire™ CAS Navigator™ Teacher Software

若要下載包含驅動程式的軟體，請前往 [education.ti.com/software](http://education.ti.com/software)。

### 瞭解電源的優先順序

安裝充電電池並充電後，可在有安裝或沒有安裝 AAA 四號(非充電)電池之下**使用計算機**。**計算機**依下列**優先**順序取得電力：

- 第一**優先**是從**連接**的外部電源取得，例如：
  - 透過標準 USB 傳輸線**連接**的電腦
  - 德州儀器 USB 壁式充電器(歐洲及亞洲地區另售)
- 第二**優先**是取自 TI-Nspire™ 充電電池(另售)
- 最後是取自 AAA 四號(非充電)電池

### 以安全且適當的方式處理廢棄電池

請勿毀壞、穿刺電池，或將電池丟入火中。電池可能爆裂或爆炸，釋放有害化學物質。按照當地法規棄置用過的電池。

## 更改計算機設定

請使用 [設定] 功能表中的選項更改或檢視下列設定：

- 更改語言
- 設定([一般]與[函數繪圖&幾何作圖])
  - 定義或還原開啟中文件與速寫板的設定
  - 定義或還原計算機的預設值
- 計算機設定
- 狀態
- 登入

**附註：**並不是任何時候都能使用所有選項。無法使用的選項會呈現灰色。

### 開啟 [設定] 功能表

- ▶ 在 [主畫面] 中按 (5) 或使用觸控板以選取 [設定]。  
此時會開啟 [設定] 功能表。

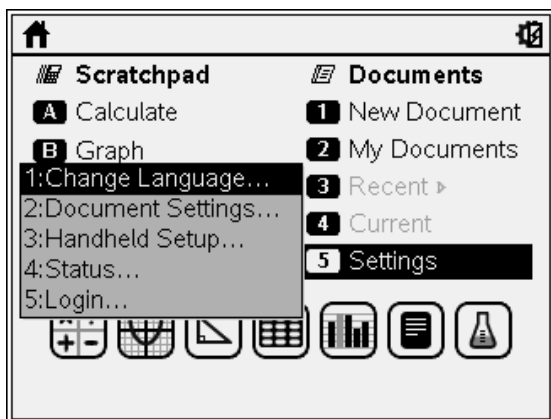

## 更改偏好語言

請完成下列步驟以更改偏好語言：

1. 在 [主畫面] 中按 (5) 或選取 [設定] 以開啟功能表。
2. 從功能表選取 [更改語言] 或按 (1) 以開啟 [更改語言] 對話方塊。



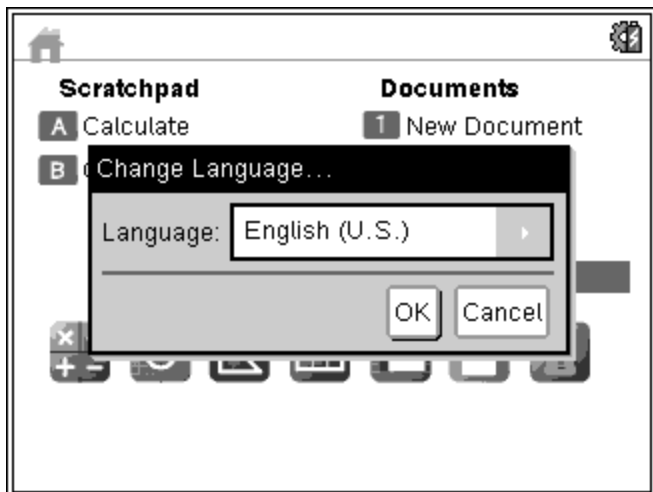

- 按 **▶** 可開啟下拉式功能表。
- 按 **▼** 以標示語言，然後按 **[F12]** 或 **[enter]** 選取。
- 按 **[tab]** 以標示 **[確定]** 按鈕，然後按 **[F12]** 或 **[enter]** 儲存語言選取項。

## 自訂計算機設定



計算機設定選項可用來自訂符合需求的選項。

- 字型大小(小、中或大)
- 電源待命。(1、3、5、10 或 30 分鐘)
  - 使用此選項以延長電池壽命
  - 計算機預設為在閒置三分鐘後自動關機。
- 休眠(1、2、3、4、5 天或從不)
  - 使用此選項以延長電池壽命。
  - 休眠期間，計算機會將目前的工作儲存在記憶體中。
  - 再次開啟計算機時，系統會重新開機並開啟儲存的工作。
- 游標移動速度(慢、正常、快)
- 以點一下代替按滑鼠鍵

### 更改 [計算機設定] 選項

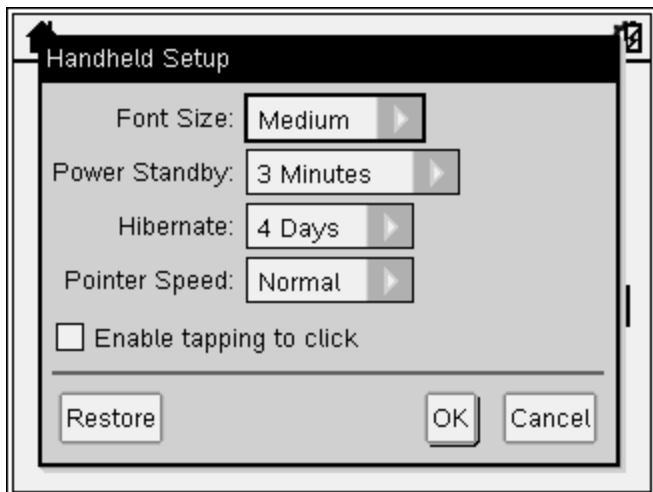
- 在 [主畫面] 按 **(5)** **(3)**。此時會開啟 [計算機設定] 對話方塊。



2. 按 **(tab)** 直到標示想要的類別。
3. 按 **▶** 以檢視所有**設定**的列表。
4. 按 **▼** 以標示想要的**設定**。
5. 按 **()** 或 **(enter)** 以選取新**設定**。
6. 當已更改所有所需的**設定**時，請按 **(tab)** 直到標示 **[確定]**，然後按 **()** 或 **(enter)** 以套用更改的內容。

**附註：**按一下 **[還原]** 將**計算機**回復成原廠**設定**。

**附註：**如果操作於 **TI-84 模式**，則無法更改為**電源待命**或**休眠**選項。**TI-84 模式**會遵循在 **TI-Nspire™ 本機模式**中所建立的相同**電源設定**。

## 自訂文件設定

**文件設定**為控制 **TI-Nspire™ 文件**與**速寫板**中**計算機**顯示及解讀資訊的方式。包括**矩陣**與**列表**元素的所有數字，都會依據**文件設定**中的方式顯示。您可以隨時更改**預設值**，並可針對**特定文件**指定**設定**。

下表列出**文件設定**與其可能的值。

欄位	值
顯示位數	浮點數
	浮點1 - 浮點12
	定位數0 - 定位數12

欄位	值
角度	弧度 度數角 梯度
指數格式	正常 科學 工程
實數或複數	實數 直角座標 極座標
計算模式	自動 CAS: 精確值 近似值 附註: 除非該程式使用小數, 否則[自動]模式會以分數表示非整數答案。除非問題中使用小數, 否則真值模式(CAS)會以分數或符號形式顯示非整數答案。
向量格式	直角座標 圓柱座標 球面座標
基底	十進位 十六進位 二進位
單位系統 (CAS)	國際單位制« 英制

## 更改文件設定

完成下列步驟, 以定義 TI-Nspire™ 文件和速寫板的預設文件設定。

1. 儲存與關閉所有已開啟文件。
2. 從 [主畫面] 中, 按 (5) (2) ([設定] > [文件設定])。

此時開啟 [文件設定] 對話方塊。

附註: 如果文件已開啟, [文件設定] 對話方塊中也會呈現 [確定] 按鈕。如果選取 [確定], 這些設定只會套用至已開啟文件。

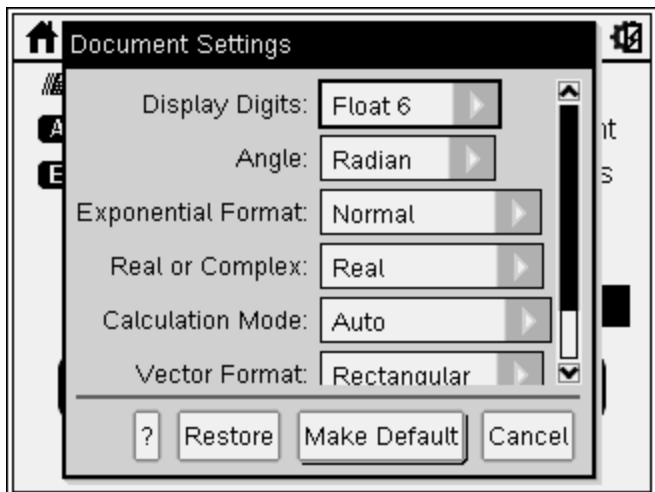

- 按 **(tab)** 以在**設定**的列表中移動。按 **▲** 以在列表中向後移動。方塊周圍的粗體邊框表示其處於啟用狀態。
- 按 **▶** 以開啟下拉功能表，可檢視每個**設定**值。
- 按 **▲** 與 **▼** 鍵以標示想要的選項，然後按 **(F4)** 或 **(enter)** 選取值。
- 選取 **[設為預設值]**。

此時開啟 **[套用並儲存為預設值]** 對話方塊。

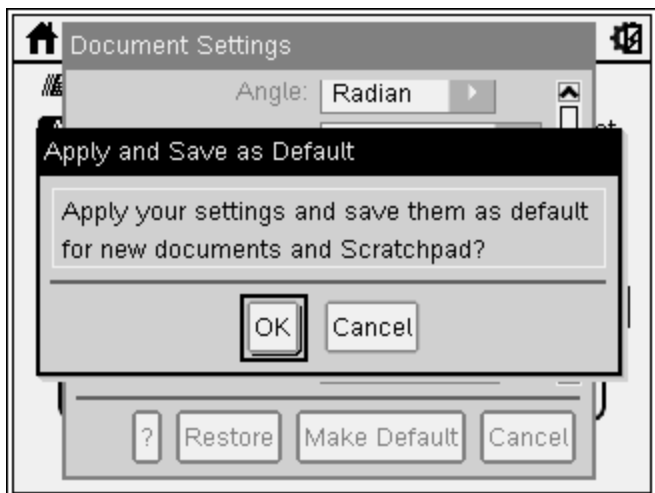

7. 按一下 **[確定]** 將所有設定儲存為預設值，其套用至所有 TI-Nspire™ 文件及速寫板。

## 更改 TI-Nspire™ 文件中的文件設定

請完成下列步驟，以更改已開啟 TI-Nspire™ 文件中的文件設定。您可以僅將設定套用至目前文件，也可以將此設定作為預設設定，以套用至已開啟文件和全部後續文件。

1. 在已開啟文件中按 **(on)** **(5)** **(2)** (**(on)** > **[設定]** > **[文件設定]**)。

此時開啟 **[文件設定]** 對話方塊。

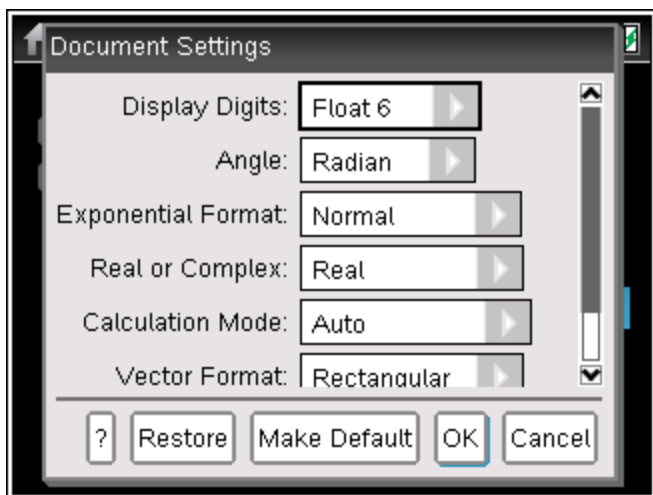

2. 按 **(tab)** 以在設定的列表中移動。按 **▲** 在列表中向後移動。方塊周圍的粗體邊框表示其處於啟用狀態。
3. 當完成設定後，按 **▶** 以開啟下拉功能表，以檢視每個設定值。
4. 按 **▲** 和 **▼** 鍵以標示需要的選項，然後按 **(on)** 或 **(enter)** 以選取值。
5. 要將設定僅套用到已開啟文件，請按一下 **[確定]** 或按 **(on)** 或 **(enter)**。

**[主畫面]** 開啟，新設定僅套用至已開啟文件。

要將新設定套用至已開啟文件和以後建立的文件：

- 選取 **[設為預設值]** 並按 **(on)** 或 **(enter)**。
- 按一下 **[確定]** 將設定套用至所有已開啟文件，並將設定儲存為新文件與速寫板的預設值。

## 還原文件設定

請完成下列步驟，以還原已開啟或新文件及速寫板的原廠設定。

1. 從 [主畫面] 中，按 (5) (2) ([設定] > [文件設定])。  
此時開啟 [文件設定] 對話方塊。
2. 使用觸控板或按 (tab) 以選取 [還原]，然後按 (enter)。  
此時開啟 [還原預設值] 對話方塊。

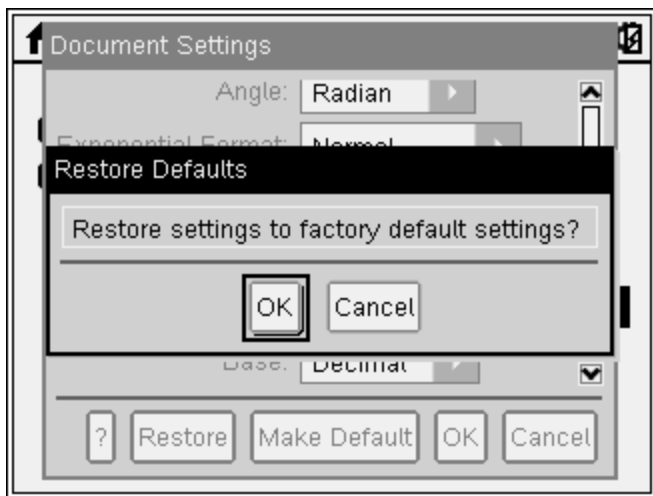

3. 按一下 [確定] 以將設定還原成原廠預設值。
4. 按 [確定] 或 (esc) 回到 [主畫面]。

## 自訂[函數繪圖&幾何作圖]設定

函數圖形與幾何設定，控制在已開啟問題及後續新問題中資訊的顯示方式。自訂應用程式設定時，您的選項會成為在函數繪圖 & 幾何作圖應用程式中所有工作的預設值。

請完成下列步驟以更改 [函數繪圖&幾何作圖設定]，並將這些設定設為所有新圖形與幾何文件以及速寫板的預設值。

1. 開啟已啟動函數繪圖與幾何作圖應用程式的文件。
2. 按 (menu) (9) (menu) > [設定]。  
此時開啟 [函數繪圖與幾何作圖設定] 對話方塊。

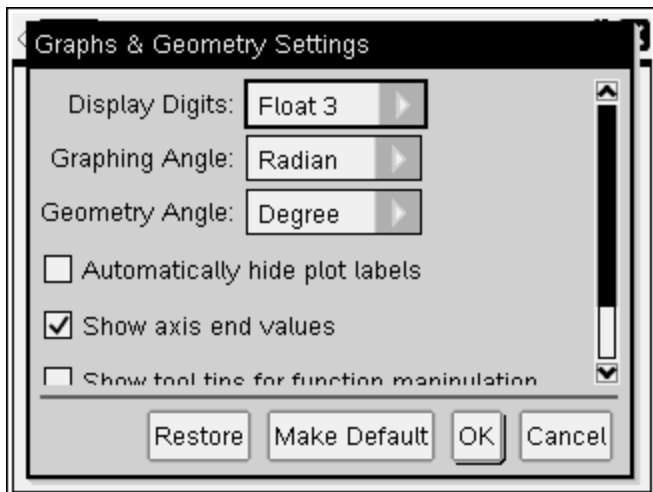

3. 按 **(tab)** 在**設定**的列表中移動。按 **▶** 以**開啟**下拉功能表，以檢視每個**設定**值。

欄位	值
顯示位數	自動
	浮點數
	浮點1 - 浮點12
	定位數0 - 定位數12
繪圖角度	自動
	弧度角
	度數角
	梯度
幾何角度	自動
	弧度角
	度數角
	梯度

4. 按 **▼** 檢視值，然後按 **(↵)** 或 **(enter)** 選取值。
5. 在對話方塊的下半部，選取勾選方塊以**啟用**選項，或清除勾選方塊以**停用**選項。

<b>複選框</b>	<b>選取時會進行的作業</b>
自動隱藏圖表標籤	圖表標籤只會在游標移動至圖表上方、選取圖表或抓取圖表時顯示。
顯示 <b>座標軸</b> 端值	顯示 <b>座標軸</b> 上最小值與最大值的標示數值。
顯示控制函數的工具提示	在您操縱函數圖形時顯示 <b>有用</b> 的資訊。
自動尋找需要的點	在追蹤函數圖時，顯示所繪圖形函數的零點、最小值、最大值和物件。

6. 請選擇下列其中一個選項：

- 若要將自訂的**設定套用**到 **所有**]函數繪圖&幾何作圖文件，按一下 **[設為預設值]**。此時**開啟** **[套用並儲存成預設值]**對話方塊，按一下 **[確定]**。
- 要將**設定**只應用到已**開啟**文件，請按一下**確定**。
- 若要還原**預設值**，按一下**還原**。此時**開啟** **[還原預設值]**對話方塊，按一下 **[確定]**。
- 按一下**取消**關閉對話方塊，此動作不做任何更改。

## 檢視計算機狀態

**[計算機狀態]**畫面提供**計算機**目前狀態相關資訊，如下所示：

- AAA 四號電池與充電電池的狀態
- 軟體版本
- 可用空間
- 網路(若有的話)
- 您的學生登入名稱，以及您是否為登入狀態
- 關於

## 開啟 **[計算機狀態]**畫面

1. 在 **[主畫面]** 按 **(5)** **(4)**。此時會**開啟** **[計算機狀態]**畫面。



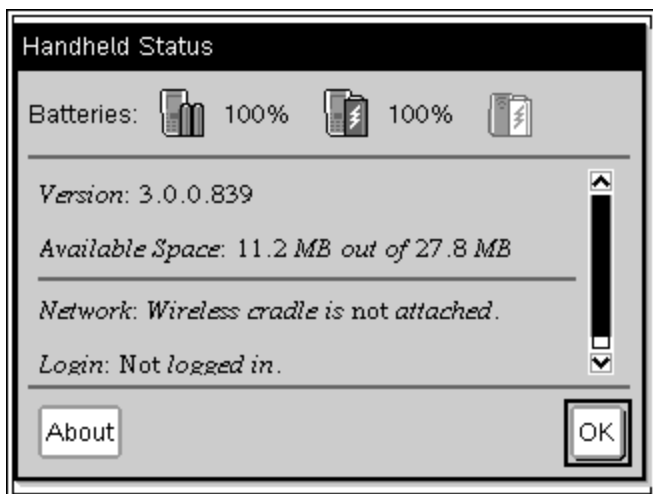

2. 按一下 [確定] 以關閉 [計算機狀態] 畫面。

#### 在 [關於] 畫面上檢視計算機細節

[關於] 畫面提供計算機類型、作業系統版本與產品 ID 等相關資訊。

1. 在 [主畫面] 按 (5) (4)。此時會開啟 [計算機狀態] 畫面。
2. 按一下 [關於] 以檢視計算機的相關詳情。

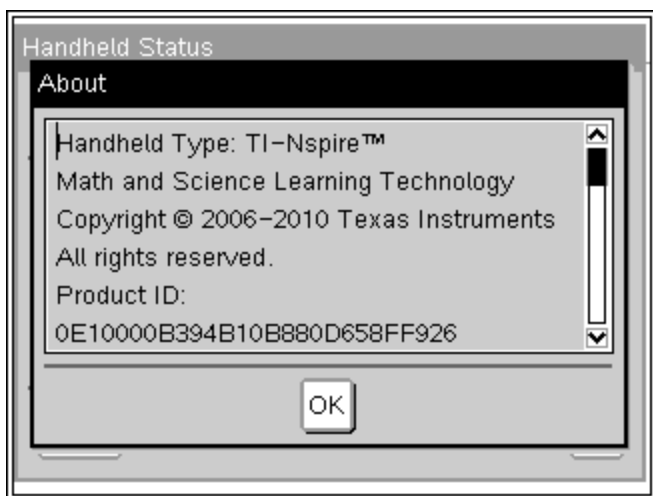

3. 按一下 [確定] 以關閉 [關於] 對話方塊。

- 按一下 [確定] 回到 [主畫面]。

## 使用無線通訊硬體

教師在教室使用 TI-Nspire™ Navigator™ Teacher Software，可利用含有 TI-Nspire™ 存取點的無線傳輸座，使教師電腦與任何 TI-Nspire™ 計算機之間建立無線連線。本節中的資訊說明如何將無線通訊硬體連接至 TI-Nspire™ 計算機。

### 將無線傳輸座連接至計算機

無線傳輸座也可與所有 TI-Nspire™ 計算機搭配使用，以無線的方式連接至教師的電腦。若要將計算機連接至無線傳輸座，請執行下列動作：

- 將傳輸座背面的鎖定推向「關閉」位置。



鎖定於「關閉」位置。

- 若要連接計算機，請將螢幕朝下，然後將計算機推入 TI-Nspire™ Navigator™ 無線傳輸座的頂端。請確定計算機的兩面皆插入兩側導槽。



- 確實壓入以確保良好連線品質。妥善連接後，TI-Nspire™ 計算機看起來像是坐於傳輸座上。

4. 將傳輸座背面的鎖定推向「開啟」位置，以將**計算機**鎖定就位。



鎖定於「開啟」位置。



## 連接計算機與傳輸檔案

本章說明如何將兩台 TI-Nspire™ 計算機互相連接、如何將計算機連接到電腦，以及如何在它們之間互傳檔案。

TI-Nspire™ 計算機有一個 USB 連接埠，可用來連接其他 TI-Nspire™ 計算機或電腦。

附註：使用 TI-Nspire™ TI-84 Plus 小鍵盤時，可以透過 USB 連接埠或 I/O 埠，連接其他使用 TI-Nspire™ TI-84 Plus 小鍵盤或 TI-84 Plus 的 TI-Nspire™ 計算機。

### 連接計算機

#### 使用 USB 傳輸線

可使用 USB 傳輸線連接兩台 TI-Nspire™ 計算機、將 TI-Nspire™ 計算機連接到電腦，或將兩台使用 TI-Nspire™ TI-84 Plus 小鍵盤的 TI-Nspire™ 計算機互相連接。

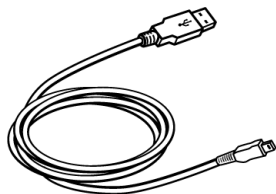

TI-Nspire™ USB 連接線，可連接計算機至電腦。

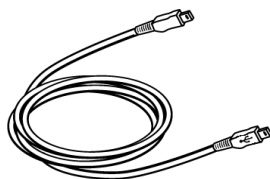

TI-Nspire™ 計算機的 Mini-USB 傳輸線，可連接兩台 TI-Nspire™ 計算機。

#### 使用 Mini-USB 傳輸線連接兩台 TI-Nspire™ 計算機

只要兩台計算機都使用相同的小鍵盤，就能連接兩台計算機。如果是使用 TI-Nspire™ TI-84 Plus 小鍵盤的計算機，就無法連接到使用 TI-Nspire™ 本機小鍵盤的計算機。

TI-Nspire™ 計算機的 USB 連接埠位於 TI-Nspire™ 計算機頂端的中央位置。

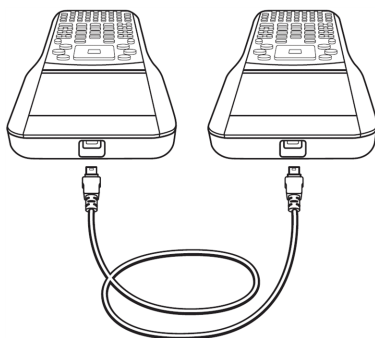

手持計算機且面對螢幕時，USB 連接埠是位於 TI-Nspire™ CX-C 計算機右側的頂端。

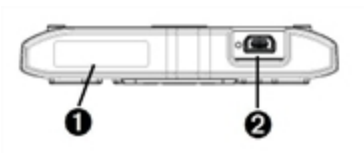

❶ 連接無線網路卡的連接埠

❷ CX-C 計算機上的 USB 連接埠

連接計算機：

1. 把 Mini-USB 傳輸線的任何一端牢牢插進 USB 連接埠。
2. 把傳輸線的另一端插進接收端計算機的 USB 連接埠。

## 將 TI-Nspire™ 計算機連接到電腦

1. 把傳輸線的 Mini-USB 這一端，牢牢插進計算機頂端的連接埠。
2. 把傳輸線的 USB 這一端，牢牢插進電腦的 USB 連接埠。

## 與計算機互傳檔案

您可以傳送檔案、作業系統檔案及資料夾到其他 TI-Nspire™ 計算機。

### 傳輸檔案與資料夾的規則

- 您可傳輸文件與作業系統檔案。

- 不同**計算機**類型之間的**作業系統**無法互換。例如，您無法將 CAS 作業系統傳輸到非 CAS 計算機。
- 如果 TI-Nspire™ 接收端**計算機**上，已經有名稱和欲傳送文件相同的文件，則軟體會將文件重新命名。**系統**會在檔名後面加上數字，作為區別。例如，若 TI-Nspire™ 接收端**計算機**上已經有 Mydata，則會重新命名為 Mydata(2)。

傳送端和**接收端計算機**都會顯示訊息，告知新的名稱。

- 檔案名稱的長度上限是 255 個字元，包括**整個**路徑。若欲傳輸檔案的名稱，與**接收端計算機**上的現有檔案相同，而且檔案名稱已經有 255 個字元，則軟體會截斷所傳輸檔案的名稱，讓軟體遵循上一點說明的重新命名規則。
- 若文件中有相關聯的變數，則傳輸文件時會將所有變數一併傳輸。
- 傳輸**作業**會在 30 秒後逾時。

**注意：**某些舊款 TI-Nspire™ **計算機**無法**接收**資料夾，只能**接收**檔案。若傳送到舊款 TI-Nspire™ **計算機**時出現錯誤，請參考 <常見錯誤訊息與通知訊息>。

## 將文件或資料夾傳送到其他計算機

1. 請確保兩台**計算機**已相互**連接**。
2. **開啟** [我的文件] 檔案瀏覽器，並瀏覽至您要傳輸的檔案或資料夾。
3. 按觸控板上的 [5] 與 [6] 鍵，以標示要傳送的文件或資料夾。
4. 按 **doc▼** [1] [6]，以從 [文件] 功能表選取 [傳送]。

TI-Nspire™ **計算機**：按 **doc▼** [1] [6]。

5. 檔案傳輸程序**開始**。此時會顯示**進度**列，讓您了解傳輸**進度**。[正在傳送...]對話方塊上也有取消按鈕，讓您在傳輸期間取消工作。

傳輸程序順利結束後，會顯示

⌵資料夾/檔案名稱> 傳送為 <資料夾/檔案名稱>。] 訊息。若必須在**接收端計算機**上更改檔案名稱，則訊息會顯示新的檔案名稱。

## 接收文件或資料夾

TI-Nspire™ **接收端計算機**的使用者不需要採取任何動作。**接**上傳輸線時，**計算機**會自動**開機**。

傳輸程序順利結束後，會顯示 ⌵資料夾/檔案名稱> 已**接收**。] 訊息。若必須更改檔案名稱，則訊息會顯示新的檔案名稱。

**注意：**某些舊款 TI-Nspire™ **計算機**無法**接收**資料夾，只能**接收**檔案。若傳送到舊款 TI-Nspire™ **計算機**時出現錯誤，請參考 <常見錯誤訊息與通知訊息>。

## 取消傳輸程序

1. 若要取消進行中的傳輸程序，請按傳送端**計算機**對話方塊中的 [取消]。任一**計算機**的使用者也可以按 **esc**。(TI-Nspire™ 計算機：按 **esc**)。
2. 按 **esc** 或 **enter** 以取消傳輸錯誤訊息。  
TI-Nspire™ 計算機：按 **esc** 或 **enter**。

## 在電腦和計算機之間傳輸檔案

在 [文件] 工作空間中，教師和學生可以使用「拖放」方法，在電腦和**計算機**之間快速傳輸檔案和資料夾。

1. 使用標準 A 至 mini-B 的 USB 傳輸線，將**計算機**連接至電腦。
2. 在 TI-Nspire™ 軟體中，開啟 [文件] 工作空間。
3. 在 [文件工具箱] 中，按一下  以開啟 [內容瀏覽器]。



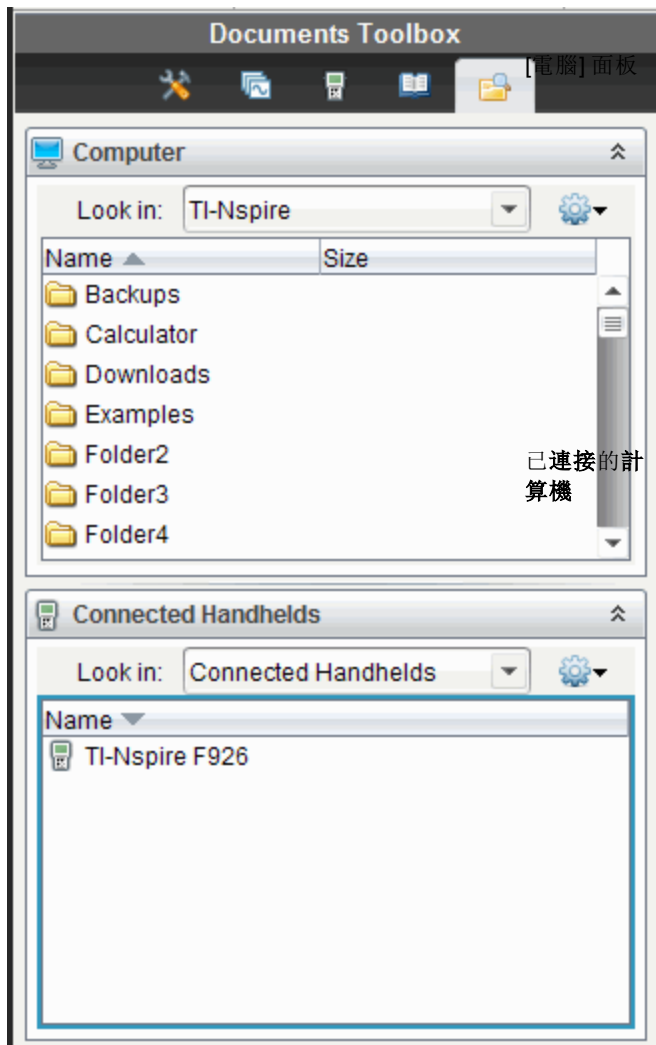

4. 瀏覽至包含您要傳輸之檔案的資料夾。

- 若要將檔案從**計算機**傳輸到電腦，請選取檔案，然後將檔案「拖放」至 [電腦] 面板中的資料夾。
- 若要將檔案從電腦傳輸到**計算機**，請選取檔案，然後將檔案「拖放」至已**連接的計算機**。

附註: TI-Nspire™ 教師版軟體或 TI-Nspire™ Navigator™ 教師版軟體的使用者也可使用 [內容] 工作空間中的選項, 將檔案從**計算機**傳輸到電腦。

### 使用 [儲存到計算機] 選項

在 [文件] 工作空間中, 您也可以使用 [檔案] 功能表中的 [儲存到計算機] 選項, 在您想將檔案儲存至**計算機**上特定資料夾時, 將檔案傳輸到已**連接**的**計算機**。

1. 請確保**計算機**已**連接**到電腦。
2. 在 [電腦] 面板中, 瀏覽到檔案所在的資料夾。
3. 選取檔案。
4. 選取 [檔案] > [儲存到計算機]。此時會**開啟** [儲存到計算機] 視窗。
5. 按兩下**計算機**名稱, 然後瀏覽到您要儲存檔案的資料夾。
6. 按一下 [儲存]。檔案會儲存到選取的資料夾, 然後**系統**會關閉 [儲存到計算機] 視窗。

### 處理因傳送資料夾所導致的錯誤

如果您在**試圖**傳送之後收到錯誤, 可能表示**接收端計算機**的**作業系統**不支援傳輸程序。為解決此狀況, 請更新**接收端計算機**的**作業系統**, 然後重新傳送一次。

### 常見錯誤訊息與通知訊息

顯示在	訊息與說明
傳送端計算機	接收端的計算機不支援這個資料夾結構。接收端的計算機作業系統可能必須更新。更新時請選取 [我的文件] 功能表中的 [傳送作業系統]。  定
	若傳送資料夾到舊款 TI-Nspire™ 計算機時出現錯誤, 請嘗試更新接收端計算機的作業系統。若錯誤繼續出現, 可能必須個別傳送檔案。
傳	傳輸失敗。請檢查傳輸線然後再試一次。

顯示在	訊息與說明
送端計算機	<p style="text-align: center;"><b>確定</b></p> <p>若傳輸線沒有<b>接到</b>傳送端<b>計算機</b>的<b>連接</b>埠，則會顯示本訊息。請取下傳輸線然後重新<b>接</b>回，再重新傳輸文件一次。</p> <p>選取 <b>[確定]</b> 以取消傳輸訊息。</p> <p><b>附註：</b>傳送端<b>計算機</b>不一定每次都會顯示本訊息。<b>計算機</b>可能會維持忙碌中狀態，除非取消傳輸<b>作業</b>。</p>
傳送端計算機	<p style="text-align: center;"><b>接收設備的儲存空間不足，無法傳輸檔案。」</b></p> <p style="text-align: center;"><b>確定</b></p> <p>本訊息表示<b>接收端計算機</b>的<b>記憶體</b>不足，無法<b>接受</b>所傳輸的檔案。<b>接收端計算機</b>的<b>使用者</b>必須釋出空間，才能取得新檔案。執行方法如下：</p> <ul style="list-style-type: none"> <li>• 刪除不必要的檔案。</li> <li>• 將檔案儲存到電腦上以便日後檢索，然後刪除 TI-Nspire™ 計算機上的版本。</li> </ul>
傳送端計算機	<p style="text-align: center;">[資料夾]/&lt;檔名&gt; 傳送為 &lt;資料夾&gt;/&lt;檔名(#)&gt;。</p> <p>傳輸成功後，如果因為<b>接收端計算機</b>上已經有同名檔案，而必須將檔案重新命名，就會顯示本訊息。重新命名所傳輸的檔案時，會在名稱後面加上數字。重新命名編號一律從 (2) 開始，並視需要每次以一的單位遞增。</p>
傳送端計算機	<p style="text-align: center;">[資料夾]/&lt;檔名&gt; 傳送為 &lt;資料夾&gt;/&lt;新檔名&gt;。」</p> <p>本訊息表示已在<b>接收端計算機</b>上建立新的資料夾，以容納所傳輸的文件。</p>

顯示在	訊息與說明
接收端計算機	[<資料夾>/<檔名 (x)>已接收。]
	本訊息表示接收端計算機上的文件名稱與所傳送文件名稱相同。
接收端計算機	[<新資料夾>/<新檔名>已接收。]
	本訊息表示已建立新的資料夾，以容納所傳輸的文件。
接收端計算機	<p>傳輸失敗。請檢查傳輸線然後再試一次。」</p> <p>確定</p>
	<p>本訊息表示傳輸線沒有正確接到接收端計算機的連接埠。請取下傳輸線然後重新接回，再重新傳輸一次。</p> <p>選取 [確定] 以取消傳輸訊息。</p>

## 記憶體與檔案管理

TI-Nspire™ 計算機隨附 64 MB 記憶體。全部記憶體中，有 32 MB 是用於快閃儲存，32 MB 則是 RAM。載入作業系統時，以及在計算機上建立與儲存文件時，會使用到記憶體，同時，您可能會在使用數個月之後，發現需要釋放或還原記憶體。如果計算機上的記憶體不足，請使用下列其中一個選項來還原計算機上的空間：

- 刪除您不再使用的文件與資料夾
- 將檔案與資料夾備份至其他計算機或電腦
- 重設記憶體，以刪除計算機上的所有檔案與資料夾。

### 檢查可用的記憶體

請完成下列步驟，以檢視計算機上所有文件與變數所使用的記憶體數量(以位元組顯示)。

1. 從 [主畫面] 的 [設定] 功能表選取 [狀態]。

按  **5** **4**。

此時會開啟 [計算機狀態] 視窗。

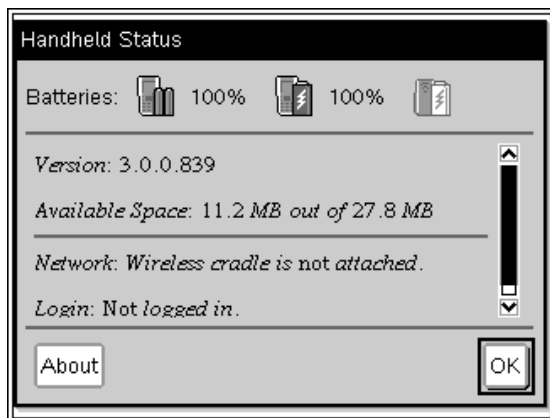

2. 檢視 [可用的空間] 欄位，以判定計算機上有多少計憶體可用。
3. 按一下 [確定] 回到 [主畫面]。

## 釋放記憶體

若要釋放或回復記憶體，請從計算機刪除文件及/或資料夾。若要保留文件與資料夾供之後使用，請使用 TI-Nspire™ 軟體，將其傳輸到其他計算機或電腦。

### 刪除計算機的檔案

1. 按 **(on)** **(2)** 以開啟 [我的文件] 檔案瀏覽器。
2. 按 **▲** 或 **▼** 以選取您想刪除的資料夾或文件。
3. 按 **(del)** 或按 **(ctrl)** **(menu)** **(6)**。

系統會開啟一個對話方塊，要求您確認刪除。

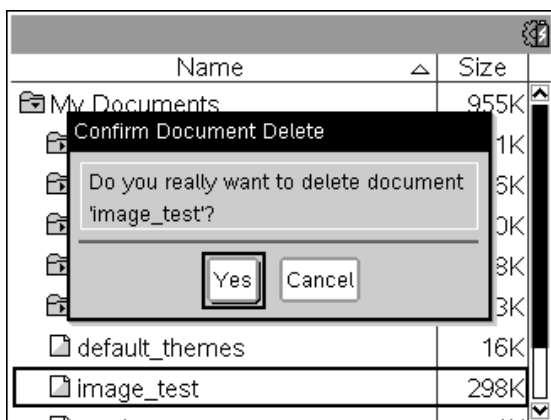

4. 按 **(enter)** 以確認或 **(esc)** 可取消。

系統會將資料夾/文件從計算機永久移除。

### 將檔案備份到其他計算機

1. 使用 USB 至 USB 傳輸線連接兩台計算機。
2. 按 **(on)** **(2)** 以開啟傳送端計算機上的 [我的文件]。
3. 按 **▲** 和 **▼** 鍵以標示您想傳送的文件。
4. 按 **(menu)**，然後選取 [傳送]，或按 **(ctrl)** **(menu)** **(2)**。
5. 當檔案傳輸完成，接收端計算機上會顯示一個訊息。

### 將檔案傳輸到電腦

使用 TI-Nspire™ 軟體將檔案與資料夾從計算機傳輸到電腦。

1. 使用標準 A 至 mini-B 的 USB 傳輸線，將**計算機連接**至電腦。
2. 在 TI-Nspire™ 軟體中，開啟 [文件] 工作空間。
3. 在 [文件工具箱] 中，按一下  以開啟 [內容瀏覽器]。



4. 在 [電腦] 面板中，瀏覽到您要儲存檔案的資料夾。
5. 在 [已連接的計算機] 面板中，按兩下**計算機**名稱，以檢視**計算機**上的資料夾與檔案。

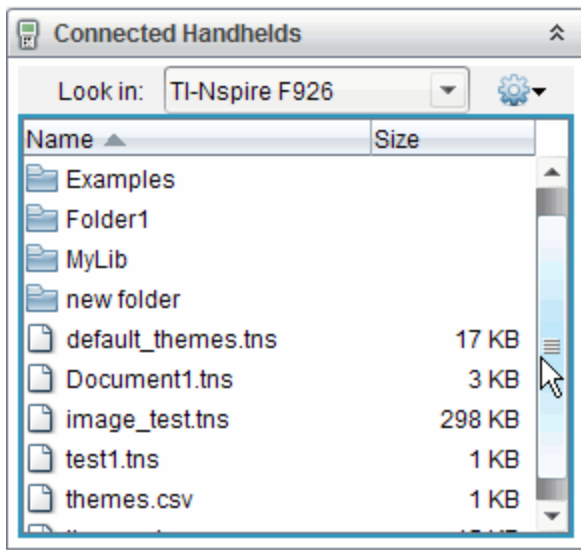

6. 選取您要儲存到電腦的檔案或資料夾。
  - 按一下檔案，可一次選取一個檔案或資料夾。
  - 若要選取**計算機**上的所有檔案，先選取列表中的第一個檔案，然後按住 **Shift** 鍵，再選取列表中的最後一個檔案或資料夾。
  - 若要選取**隨機**的檔案，先按一下第一個檔案，然後在選取其他檔案時按住 **Ctrl** 鍵。

**附註：**如果選取多個檔案，則會儲存為課程套裝包（.tilb 檔）。

7. 將檔案拖曳到 [電腦] 面板中的資料夾，或選取 [檔案] > [另存新檔]。檔案會複製到電腦上的資料夾中。
8. 驗證電腦上有您需要的檔案，然後刪除**計算機**中的檔案。

**附註：**TI-Nspire™ 教師版軟體或 TI-Nspire™ Navigator™ 教師版軟體的使用者也可使用 [內容] 工作空間中的選項，將檔案從**計算機**複製到電腦。

## 重設記憶體

如果您要刪除**計算機**上的所有檔案與資料夾，請完成下列步驟。

**注意：**在重設所有記憶體之前，請考慮僅刪除所選的資料來還原足夠的可用記憶體。如果您重設所有記憶體，則會保留**計算機**上預先安裝的應用程式，但所有在 TI-84 模式中下載的應用程式都會被刪除。



1. 確定要清除所有檔案之後，按 **(on)** **(2)** 以開啟 [我的文件] 檔案瀏覽器。
2. 按 **(menu)** 開啟內容功能表。
3. 選取 [全部刪除] 或按 **(C)**。此時會開啟 [資料遺失] 對話方塊。

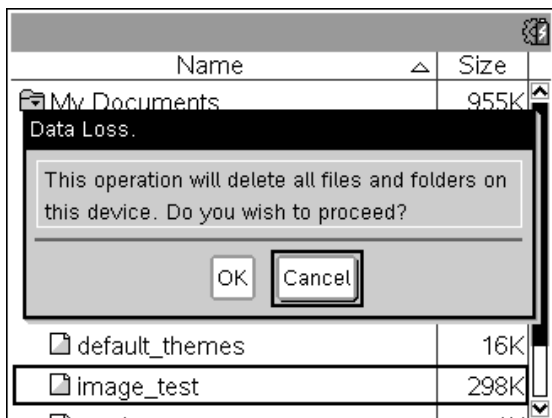

4. 按一下 [確定]，確認您要清除計算機的記憶體。



# 更新計算機作業系統

若要使用最新的計算機功能及更新，請從教育技術網站 ([education.ti.com](http://education.ti.com)) 下載最新作業系統檔案。可以使用電腦與下列軟體，以更新 TI-Nspire™ 計算機的作業系統：



- TI-Nspire™ Teacher Software
- TI-Nspire™ Student Software
- TI-Nspire™ CAS Teacher Software
- TI-Nspire™ CAS Student Software
- TI-Nspire™ Navigator™ Teacher Software
- TI-Nspire™ CAS Navigator™ Teacher Software

可以在教室使用 TI-Nspire™ 擴充基座，同時升級多台計算機上的作業系統。

也可以在不同台 TI-Nspire™ 計算機之間或不同台 TI-Nspire™ CX-C 計算機之間傳輸作業系統。不過，無法互換計算機作業系統。無法將作業系統傳輸至非計算機，且無法將 TI-Nspire™ 計算機作業系統傳輸至 TI-Nspire™ CX-C 計算機。

## 開始之前

開始下載作業系統之前，請確定電池的充電程度至少還有 25%。

- 若要檢查 TI-Nspire™ CX-C 計算機中的充電電池狀態，請按  **5** **4** 開啟 [計算機狀態] 對話方塊。
- 若要同時檢查 TI-Nspire™ 計算機中充電電池與 AAA 四號電池的狀態，請按  **5** **4** 開啟 [計算機狀態] 對話方塊。

處於作業系統下載模式期間，Automatic Power Down™ (APD™) 功能は無效的。若在開始下載程序以前，讓計算機長時間處於下載模式，電力就可能耗盡。然後則需要在下載作業系統之前更換電池或為電池充電。

## 尋找作業系統升級

如需可用作業系統升級程式的最新資訊，請查閱德州儀器網站：<http://education.ti.com>。

可從德州儀器網站下載作業系統升級程式至電腦，然後經由 USB 傳輸線安裝作業系統至 TI-Nspire™ 計算機。您會需要網際網路連線以及適當的 USB 傳輸線來下載更新。

## 檢查計算機作業系統更新

TI-Nspire™ 軟體可在**計算機連接**至電腦時，快速得知是否已更新**計算機作業系統**。

1. 開啟 TI-Nspire™ 軟體，並確定**計算機**已**連接**至電腦。
2. 在 [文件] 工作空間中，按一下  以開啟 [內容瀏覽器]。
3. 在 [已連接的計算機] 面板中，選取已**連接的計算機**。

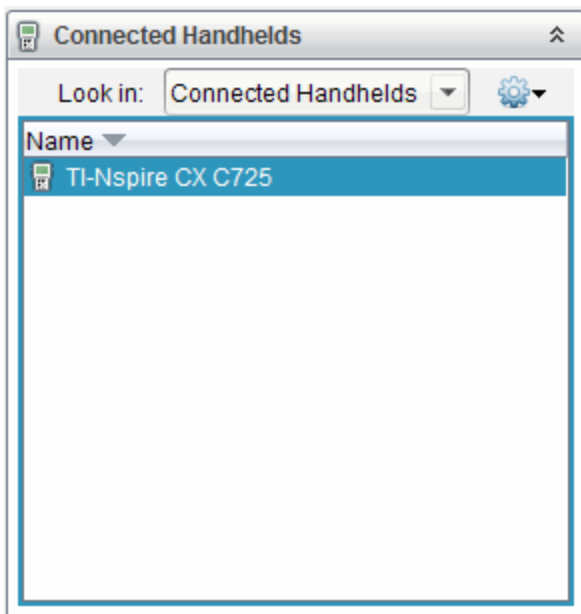

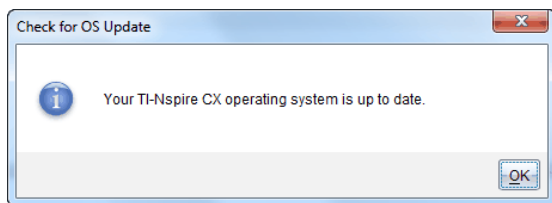

4. 選取 [說明] > [檢查計算機作業系統更新]。
  - 如果**作業系統**是最新版本，則會顯示 [檢查計算機作業系統更新] 對話方塊，表示**計算機**上的**作業系統**是最新版本。



- 如果**作業系統**不是最新版本，則對話方塊會包含一個訊息，表示**作業系統**有可使用的**新版本**。
5. 若要關閉自動通知功能，請取消選取 [自動檢查更新]。依預設，會開啟此選項。
  6. 按一下 [確定] 以關閉對話方塊。

## 升級作業系統

在 TI-Nspire™ 軟體中，可從下列工作空間及功能表，選取以升級已**連接**計算機上的**作業系統**：

- 在所有版本的軟體中，皆可選取 [說明] > [檢查計算機作業系統更新]。在 [內容瀏覽器] 中選取已**連接**的**計算機**以啟動此選項。如果**計算機**上的**作業系統**不是最新版本，對話方塊會指出**作業系統**有更新版本。請遵循提示以更新**作業系統**。
- 在所有版本的 TI-Nspire™ 軟體中，都可以使用 [文件] 工作空間中的選項：
  - 開啟 [內容瀏覽器]，選取**計算機**名稱，然後按一下  並選取 [安裝作業系統]。  
-或是-
  - 選取 [工具] > [安裝計算機作業系統]。
- TI-Nspire™ 教師版軟體的使用者，可使用 [內容] 工作空間中的選項：
  - 在 [資源] 面板中，在已**連接**的**計算機**名稱上按一下滑鼠右鍵，然後選取 [安裝計算機作業系統]。  
-或是-
  - 在 [預覽] 面板中選取**計算機**名稱，按一下 [預覽] 面板中的 ，然後選取 [安裝計算機作業系統]。  
-或是-
  - 在**計算機**名稱上按一下滑鼠右鍵，然後選取 [安裝計算機作業系統]。

## 完成作業系統升級程序

選取更新**計算機**上的**作業系統**時，會顯示 [選取計算機作業系統檔案] 對話方塊。

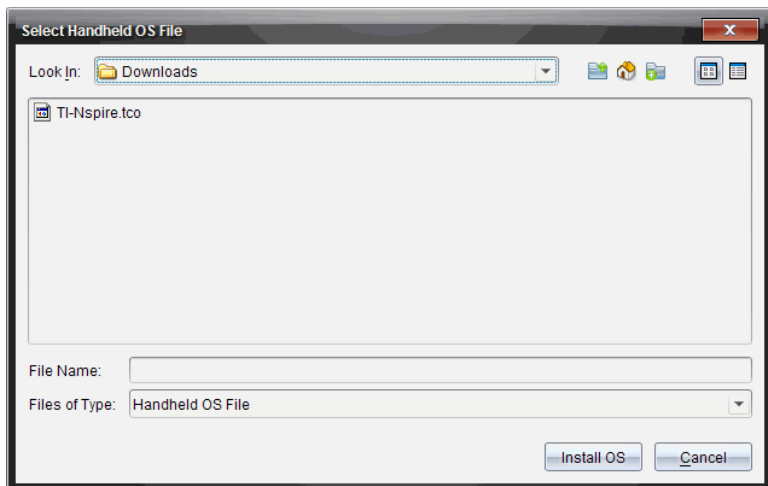

顯示可供選取的檔案，預設為所選計算機需要的檔案類型。

1. 選取作業系統檔案：

- 如果升級 TI-Nspire™ CX-C 計算機，請選取 TI-Nspire.tco
- 如果升級 TI-Nspire™ CX-C CAS 計算機，請選取 TI-Nspire.tcc
- 如果升級 TI-Nspire™ 計算機，請選取 TI-Nspire.tno
- 如果升級 TI-Nspire™ CAS 計算機，請選取 TI-Nspire.tnc

2. 按一下 [安裝作業系統] 下載作業系統並更新計算機。系統會顯示確認訊息 *即將升級計算機的作業系統。您會喪失所有未儲存的資料。要繼續執行嗎？* ]

3. 按一下 [是] 繼續執行。此時會開啟 [安裝作業系統] 對話方塊，顯示下載的進度。請勿讓計算機中斷連線。

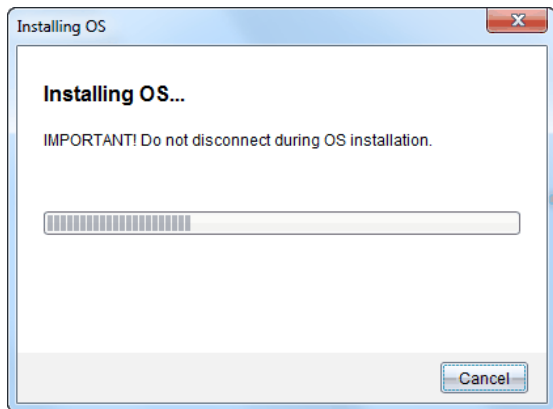

4. 下載完成時，系統會開啟 [資訊] 對話方塊，表示作業系統檔案傳輸至計算機已完成。您可中斷計算機的連線。

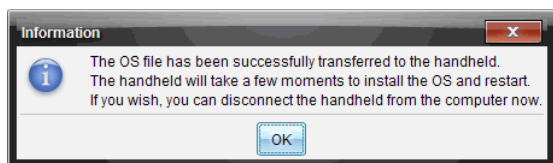

5. 按一下 [確定]。更新的作業系統會安裝在計算機上。完成更新時，計算機會重開機。
6. 遵循計算機上的提示以執行下列動作：
  - 選擇偏好的語言
  - 選取偏好的字型大小
7. 當 [歡迎使用] 畫面開啟時，按一下 [確定]。此時會顯示 [主畫面]。

### 從其他計算機傳輸作業系統

附註：無法將 TI-Nspire™ 計算機上的作業系統傳輸至 TI-Nspire™ CX-C 計算機，且無法將 CAS 計算機上的作業系統傳輸至非 CAS 計算機。它們的作業系統不相同且無法互換。

若要從計算機傳送作業系統至另一台計算機，請執行下列動作：

1. 確定關閉接收端計算機上任何開啟中的文件。
2. 使用 USB Mini-B 至 Mini-B USB 傳輸線連接兩台計算機。
3. 在傳送端計算機上，從 [主畫面] 選取 [我的文件]。

4. 按 **[menu]**，然後選取 **[傳送作業系統]**。  
在 TI-Nspire™ 計算機上請按 **(menu)**。

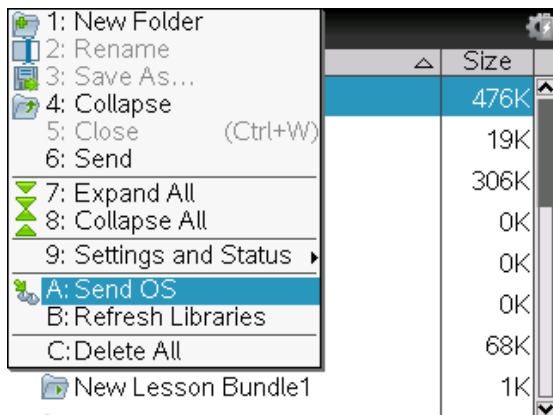

5. 接收端計算機會顯示 **您正在接收作業系統升級程式。您會喪失未儲存的更改內容。要繼續執行嗎？** 訊息，並顯示 **[是]** 和 **[否]** 回答按鈕。選取 **[是]** 即可接收作業系統升級程式。
- 若未在 30 秒內選取 **[是]**，計算機就會自動回答 **[否]**，取消傳輸程序。
  - 執行作業系統升級作業以前，請務必儲存並關閉所有開啟中的文件。若計算機還有開啟中且未儲存的文件，繼續執行作業系統升級作業時，會喪失該文件資料。
6. 升級程序進行中時，接收端及傳送端計算機會顯示下列訊息：
- **正在接收作業系統。請勿拔下傳輸線。**
  - **正在傳送作業系統。請勿拔下傳輸線。**
7. 傳輸程序完成後，傳送端計算機會收到完成訊息，這時即可移除傳輸線。作業系統會自動安裝在接收端計算機上。在安裝程序進行期間，接收端計算機會顯示 **正在安裝作業系統 <版本編號>** 訊息。
8. 安裝完成時，會顯示 **[已安裝作業系統 <版本編號>。計算機即將重新啟動。]** 訊息。此時會啟動重新開機程序。若傳送端計算機仍然與傳輸線連接，計算機螢幕上會持續顯示傳輸完成的訊息。

### 重要訊息：

- 必要時請記得備份所有接收端計算機的資訊，並安裝新電池。
- 傳送端計算機必須顯示 **[傳送作業系統]** 畫面。



## 升級多台計算機上的作業系統

在教室使用 TI-Nspire™ 擴充基座，可同時升級多台計算機上的作業系統。

從 TI-Nspire™ 教師版軟體的 [內容] 工作空間，可將檔案從電腦傳輸至多台計算機。如需傳輸檔案至已連接計算機的相關資訊，請參閱 <使用 [內容工作空間]>。

### 作業系統升級訊息

本節列出作業系統升級期間，計算機上可能顯示的資訊和錯誤訊息。

顯示在：	訊息與說明
傳送端計算機	接收設備的 儲存空間不足。請釋放出 <xxxK>。」
	本訊息表示接收端計算機的記憶體不足，無法安裝新的作業系統。之所以顯示空間需求，目的是讓您知道必須為新的作業系統清出多少記憶體。您可將檔案移到電腦的儲存空間，以便釋出必要空間。
傳送端計算機	接收設備必須更換電池，才能升級作業系統。」
	本訊息表示接收端計算機需要更換電池。更換電池後請傳送作業系統升級程式。
傳送端計算機	接收設備的作業系統比較新，無法載入本作業系統。」 確定
	本訊息表示，接收端計算機的作業系統版本比要傳輸的版本更新。作業系統無法降級。
傳送端計算機	接收設備拒絕升級程式。」 確定
	本訊息表示接收端計算機拒絕升級程序。
傳送	作業系統傳輸完成。現在可以拔下傳輸線。」

顯示在：	訊息與說明
端計算機	確定
	本訊息表示傳輸已完成，可拔下 <b>連接</b> 至傳送端 <b>計算機</b> 的傳輸線。
傳送端計算機	正在傳送作業系統。請勿 拔下傳輸線。」
	傳輸 <b>作業系統</b> 升級程式時，就會顯示本訊息和 <b>進度</b> 列。
傳輸端與接收端計算機	傳輸失敗。請檢查傳輸線，然後再試一次。 確定
	未 <b>連接</b> 至傳送端及/或 <b>接收端計算機</b> 的傳輸線。請將傳輸線重新插回兩台 <b>計算機</b> ，然後重新傳輸一次。
接收端計算機	您正在接收作業系統升級程式。您會喪失未儲存的更改內容。 要繼續執行嗎？」  是否
	作業系統升級程序開始前，會顯示本訊息。若您未在 30 秒內選取 [是]，系統就會自動回答 [否]。
接收端計算機	正在接收作業系統。請勿 拔下傳輸線。」
	傳輸 <b>作業系統</b> 升級程式時，就會顯示本訊息和 <b>進度</b> 列。
接收端計算機	正在安裝作業系統。」
	傳輸 <b>作業</b> 完成時，會顯示本訊息。顯示目的為告知 <b>計算機</b> 的狀態。
接收端計算機	作業系統安裝完成。計算機即將重新啟動。」 確定
	計算機自動重新開機之前會短暫地顯示本參考訊息。

顯示在：	訊息與說明
接收端計算機	<p data-bbox="228 185 909 291">安裝錯誤。計算機即將重開機。作業系統更新程序必須重來。」 確定</p> <p data-bbox="192 326 912 385">傳輸期間出現錯誤，安裝的系統毀損。計算機即將重新開機。重開機後請重新安裝作業系統升級程式。</p>



## 關於 TI-84 模式

TI-Nspire™ CAS 計算機無法在 TI-84 模式下操作。如果您的計算機版本為 CAS，請略過所有關於 TI-84 模式的操作參考。

### 更改小鍵盤

**注意：**更改小鍵盤時，請確認在移除小鍵盤前已完全關閉計算機。若在顯示畫面消失前即移除小鍵盤，可能會導致資料遺失。

### 瞭解雙模式操作

您的 TI-Nspire™ 計算機可搭配兩種小鍵盤操作：

- TI-Nspire™ 小鍵盤
- TI-84 Plus 小鍵盤



TI-84 Plus 小鍵盤(在左邊)與 TI-Nspire™ 小鍵盤(在計算機上)

### 更改小鍵盤

**注意：**更改小鍵盤時，請確認在移除小鍵盤前已完全關閉計算機。若在顯示畫面消失前即移除小鍵盤，可能會導致資料遺失。

1. 移除上蓋並翻到**計算機**的背面。朝右方滑動釋放栓鎖。小鍵盤鬆脫。

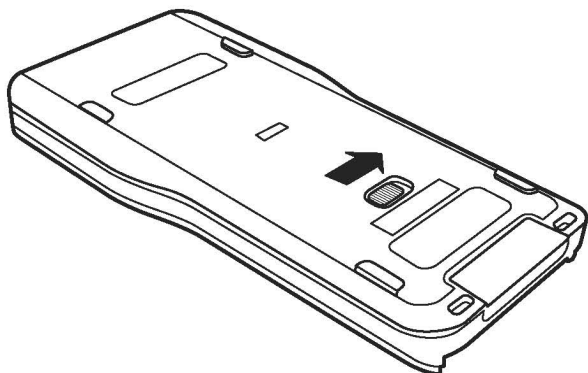

2. 翻轉**計算機**使它的頂部朝上，然後將小鍵盤從顯示螢幕滑出。

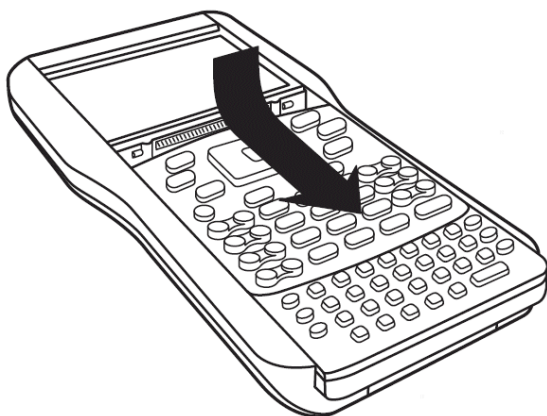

3. 從**計算機**移  
除**小鍵盤**。

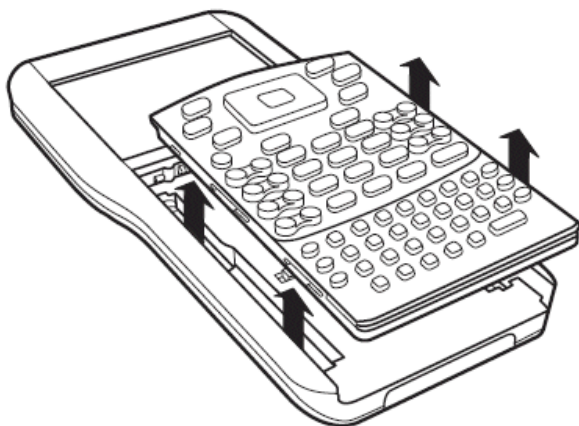

4. 其他**小鍵  
盤**。  
請確認**小鍵  
盤**正好符合  
**計算機**底部  
與側邊的導  
槽。

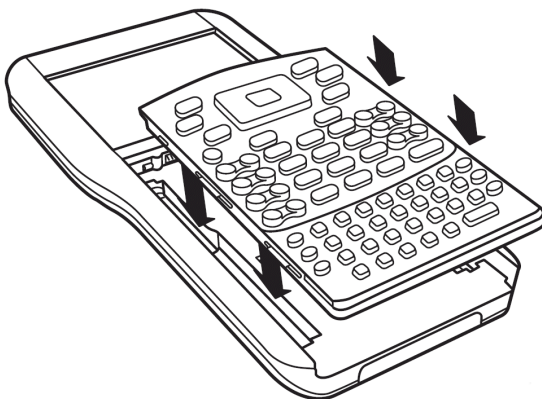

**附註：**小**鍵盤**不  
會從裝置的底部  
邊緣滑入。反  
之，請將其置入  
電池上方的導槽  
中。

5. 當小鍵盤已安置於計算機中，將小鍵盤往顯示畫面的方向推。

當適當置入且完整插入計算機時，小鍵盤會發出喀一聲表示就位。

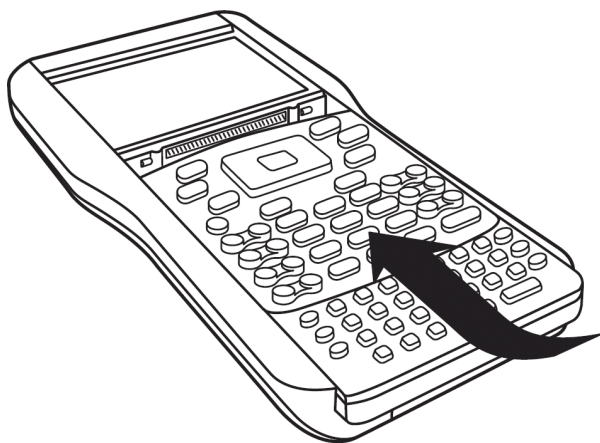

## TI-84 Plus 模式傳輸線

若您已經有 TI-84 Plus 計算機，而且使用 I/O 連接埠進行連線，則能以相同的傳輸線連接使用 TI-84 小鍵盤的 TI-Nspire™ 計算機。

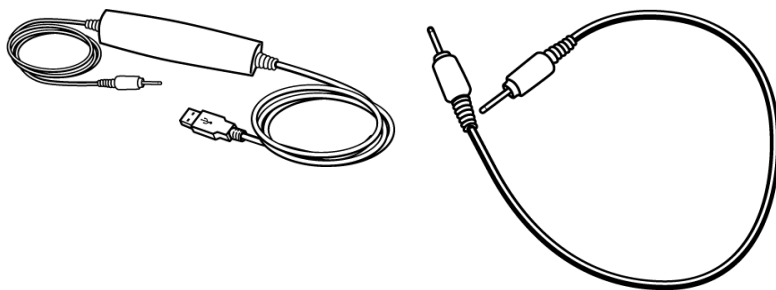

USB 連接線：讓您用 TI-Connect 軟體將 TI-84 Plus I/O 計算機互連傳輸線 TI-84 模式中的計算機連接到電腦。



## 將帶有 TI-84 Plus 小鍵盤的 TI-Nspire™ 連接到 TI-84 Plus 計算機

TI-Nspire™ TI-84 Plus 小鍵盤 I/O 連接埠位於小鍵盤底部邊緣。TI-84 Plus I/O 連接埠位於繪圖計算機頂端的左邊。

1. 把 I/O 互連傳輸線的任何一端牢牢插進連接埠。--
2. 把傳輸線的另一端插進另一台繪圖計算機的 I/O 連接埠。



## 在 TI-84 模式中擷取螢幕

若要在使用 TI-Nspire™ TI-84 Plus 計算機時擷取螢幕，您必須使用 TI Connect™ 軟體。TI Connect™ 軟體可同時用於 Windows® 及 Mac® 系統，並包含選項可供擷取螢幕影像、傳輸檔案及更新作業系統。如需 TI Connect™ 軟體的相關資訊，請造訪 [education.ti.com](http://education.ti.com) 網站。

## 升級 TI-84 Plus 作業系統

若要使用 TI-Nspire™ 軟體更新 TI-84 Plus 計算機上的作業系統，請切換至 TI-Nspire™ 面板，然後安裝德州儀器提供的最新作業系統。

# 德州儀器支援與服務

首頁：	<a href="http://education.ti.com">education.ti.com</a>
電子郵件洽詢：	<a href="mailto:ti-cares@ti.com">ti-cares@ti.com</a>
知識庫與電子郵件洽詢：	<a href="http://education.ti.com/support">education.ti.com/support</a>
國際資訊：	<a href="http://education.ti.com/international">education.ti.com/international</a>

## 服務與保證資訊

如需產品**服務**保證期間和保證條款的相關資訊，請參見本產品隨附的保證聲明或聯絡您當地的德州儀器零售商/經銷商。

## 充電電池其他注意事項

- 僅限**使用**建議的電池或電池組充電器，或**原始**器材隨附的充電器。
- **不使用**或充電完成時，從充電器中取出電池或電池組或取下交電流變壓器。
- 在其他裝置**使用**本產品電池可能導致人身傷害或器材或財產受損。
- 請勿將不同品牌(或相同品牌不同類型)的電池混合**使用**。如果裝置的電池類型錯誤，則可能有爆炸的危險。

## 正確處理用過的電池

請勿毀壞、穿刺電池，或將電池丟入火中。電池可能爆裂或爆炸，釋放有害化學物質。按照當地法規棄置**用過**的電池。

# 索引

## I

[設定] 功能表 .....	80
[歡迎!] 畫面 .....	10

## A

AAA 四號電池 .....	8
安裝 .....	73
更換 .....	75
APD(TM) .....	9
Automatic Power Down(TM) .....	9

## C

CAS .....	7
CAS 計算機 .....	7

## T

TI-84	
電源選項 .....	82
TI-84 模式	
擷取螢幕 .....	121
TI-Nspire(TM) Navigator(TM) 無線傳輸座	
連接至計算機 .....	90
TI-Nspire(TM) 充電電池 .....	8
TI-Nspire(TM) 計算機 .....	7
TI-Nspire™ 應用程式	
影像 .....	65

## U

USB 傳輸線 .....	93
---------------	----

## V

Vernier DataQuest(TM) .....	14
-----------------------------	----

## 一

一般設定 .....	82
還原 .....	86

## 小

小鍵盤 .....	7
-----------	---

## 工

工作區域 .....	39, 44
------------	--------

## 升

升級作業系統 .....	109
--------------	-----

## 文

### 文件

刪除 .....	59, 102
建立 .....	40
重新命名 .....	58
從其他 <b>使用者</b> 接收 .....	95
結構 .....	39
傳輸 .....	94
<b>管理</b> .....	57
複製 .....	60
複製頁面至 .....	53
選取 <b>進行</b> 傳輸 .....	95
儲存 .....	40
瀏覽 .....	56
關閉 .....	60

## 方

方向鍵 .....	11
-----------	----

## 主

主畫面 .....	10-11
選項 .....	12
主畫面選項 .....	12

## 充

充電	
TI-Nspire(TM) 充電電池 .....	79
<b>計算機</b> .....	79
充電電池 .....	8

## 功

功能表	
內容 .....	49
<b>應用</b> 程式 .....	47

## 可

可 <b>用</b> 的 <b>記</b> 憶體 .....	101
--------------------------------	-----

## 目

目錄	
插入指令 .....	61
插入項目自 .....	27
<b>開啟</b> .....	61
<b>精靈</b> .....	62

## 回

回復 <b>記</b> 憶體 .....	102
----------------------	-----

## 在

在 TI-84 模式中擷取螢幕 .....	121
-----------------------	-----

## 字

字元	
特殊 .....	63
國際語言 .....	64
字型	
大小 .....	9
選擇 .....	9

## 自

自訂	
函數繪圖幾何作圖設定 .....	86
自訂一般設定 .....	82

## 作

作業系統	
升級 .....	109
更新 .....	107
傳輸 .....	111
作業系統升級 .....	107
作業系統升級程式	
錯誤訊息 .....	113

## 刪

刪除	
文件 .....	59
資料夾 .....	59
刪除檔案 .....	102

## 序

序列 <b>&amp;試算表</b> .....	13
--------------------------	----

## 我

我的文件 .....	13, 57
------------	--------

## 更

更改	
<b>函數繪圖幾何作圖 設定</b> .....	86
更改小鍵盤 .....	117

## 使

<b>使用 USB 傳輸線</b> .....	93
<b>使用觸控板</b> .....	11

## 函

函數繪圖 .....	12-13
函數繪圖 <b>&amp;幾何作圖</b>	
<b>影像</b> .....	65
函數繪圖幾何 <b>作圖 設定</b>	
自訂 .....	86
更改 .....	86
檢視 .....	86

## 取

取消檔案傳輸程序 .....	96
----------------	----

## 命

命名檔案和資料夾 .....	59
----------------	----

## 版

### 版面配置

自訂 .....	45
選擇 .....	44

## 建

### 建立

文件 .....	40
資料夾 .....	59

## 恢

恢復刪除的文件 .....	60
---------------	----

## 計

<b>計算</b> .....	12
數學式 .....	24, 26
<b>計算工具</b> .....	13
<b>計算工具歷史記錄</b>	
清除 .....	30
檢視 .....	30
<b>計算器歷史記錄</b>	
結果 .....	30
複製項目自 .....	30
<b>計算機</b>	
互相連接 .....	93
主畫面 .....	11
主畫面功能表 .....	14
更新作業系統 .....	107
按鍵 .....	7
第一次使用 .....	8
第一次開啟 .....	9
提示 .....	16



畫面 .....	14
<b>調整對比</b> .....	12

## 重

<b>重設記憶體</b> .....	104
重新命名	
文件 .....	58
問題 .....	55
資料夾 .....	58
重新 <b>定位影像</b> , <b>移動影像</b> .....	66
重複 <b>使用</b>	
<b>計算器歷史記錄</b> 中的項目 .....	30

## 頁

頁面 .....	39
在問題中重新排序 .....	52-53
重新排序 .....	51, 57
新增到問題中 .....	56
複製至不同文件 .....	53
複製至其他問題 .....	53
頁面排序程式 .....	51, 57

## 班

班級	
<b>登入</b> .....	69

## 記

<b>記憶體</b>	
回復 .....	102
<b>重設</b> .....	104
檢查 .....	101

## 偏

偏好的語言 .....	9, 80
-------------	-------

## 問

問題 .....	39
刪除 .....	55
重新命名 .....	55
重新排序 .....	52
貼上 .....	54
新增到頁面中 .....	50
新增頁面 .....	56
<b>影像</b> .....	65
複製 .....	54
複製頁面至其他問題 .....	53

## 國

國際語言字元 .....	64
--------------	----

## 將

將帶有 TI-84 Plus 小鍵盤的 TI-Nspire™ 連接到 TI-84 Plus 計算機 .....	121
將檔案傳輸到電腦 .....	102

## 接

接收	
來自其他 <b>使用者</b> 的文件 .....	95

## 移

移除 <b>影像</b> .....	67
--------------------	----

## 第

第一次 <b>使用</b> .....	8
---------------------	---

## 處

處置電池 .....	79
------------	----

## 設

設定 .....	13
一般 .....	82
設定與狀態	
函數繪圖&幾何作圖 .....	86

## 軟

軟體	
升級 .....	70

## 通

通訊硬體 .....	90
------------	----

## 速

速寫板 .....	12, 14
函數繪圖 .....	12
計算 .....	12

## 連

連接	
兩台計算機 .....	93

## 備

備份	
計算機檔案到其他計算機 .....	102

## 尋

尋找升級 .....	107
------------	-----

## 幾

幾何作圖 .....	13
------------	----

## 提

提示 .....	16
----------	----

## 插

### 插入

目錄中的項目 .....	25
函數與指令 .....	25
符號 .....	25
單位 .....	25
運算式範本 .....	25

## 無

無線通訊硬體 .....	90
無線傳輸座	
連接至計算機 .....	90

## 登

登入班級 .....	69
------------	----

## 硬

### 硬體

通訊 .....	90
----------	----

## 筆

筆記 .....	14
<b>影像</b> .....	65

## 開

開啟	
內容功能表 .....	49
<b>目錄</b> .....	25, 61
我的文件 .....	57
速寫板 .....	23
開啟 <b>[設定]</b> 功能表 .....	80

## 傳

傳送資料夾的錯誤 .....	98
傳輸	
文件到其他 <b>計算機</b> .....	94
檔案到其他 <b>計算機</b> .....	94
傳輸程序	
取消 .....	96
傳輸線 .....	93
傳輸檔案 .....	94
<b>規則</b> .....	94

## 新

新增	
多個 <b>應用</b> 程式至頁面 .....	44
頁面至問題 .....	56
問題 .....	56
<b>應用</b> 程式 .....	42
讀音至文字 .....	64
新增文件 .....	13

## 準

準備使用計算機 .....	8
---------------	---

## 滑

滑鼠游標 .....	11
------------	----

## 資

資料夾	
刪除 .....	59
命名慣例 .....	59
建立 .....	59
重新命名 .....	58
複製 .....	60

## 運

運算式	
以 <b>精靈</b> 輸入 .....	27
<b>計算器</b> 中進行選取 .....	31
從 <b>計算器歷史記錄</b> 中複製 .....	30
從範本輸入 .....	26
編輯 .....	31
輸入並 <b>計算</b> .....	24

## 電

電池	
AAA 四號 .....	8
TI-Nspire(TM) 充電電池 .....	76
充電 .....	8, 76
安裝 .....	73
更換 .....	75
<b>處置</b> .....	79
電池狀態 .....	78

電源 .....	79
電源的優先順序 .....	79
電腦代數系統(CAS) .....	7
電腦觸控板 .....	11

## 預

### 預設設定

更改 [一般] 設定 .....	83
還原一般設定 .....	86

## 圖

### 圖示

應用程式 .....	13
------------	----

## 對

### 對比

調整 .....	12
----------	----

## 精

精靈 .....	27, 62
----------	--------

## 語

### 語言

更改 .....	80
國際字元 .....	64
選擇 .....	9

## 影

### 影像

TI-Nspire™ 應用程式 .....	65
函數繪圖&幾何作圖 .....	65
計算機上 .....	65

重新定位 .....	66
問題 .....	65
移除 .....	67
筆記 .....	65
<b>數據&amp;統計</b> .....	65
複製 .....	65
<b>調整大小</b> .....	66
選擇 .....	65
簡易投票 .....	65

## 數

數學式 .....	63
在 <b>計算器</b> 中選取 .....	31
編輯 .....	31
輸入並 <b>計算</b> .....	24
數學範本 .....	63
<b>數據&amp;統計</b> .....	14
<b>影像</b> .....	65

## 範

範本 .....	26, 63
數學式 .....	63

## 編

編輯	
數學式 .....	31

## 複

複製	
文件 .....	60
資料夾 .....	60
複製 <b>影像</b> .....	65



## 調

調整對比 .....	12
調整影像大小 .....	66

## 歷

歷史記錄, 計算器 .....	30
-----------------	----

## 選

選取	
<b>計算器</b> 中的運算式 .....	31
選取語言 .....	9
選取選項 .....	12
選項	
主畫面 .....	12
選擇字型大小 .....	9
選擇 <b>影像</b> .....	65

## 錯

錯誤	
傳送資料夾 .....	98

## 儲

儲存	
文件 .....	40
速寫板內容 .....	37

## 應

應用程式	
Vernier DataQuest(TM) .....	14
交換 .....	46
序列 <b>試算表</b> .....	13

函數繪圖 .....	13
<b>計算工具</b> .....	13
頁面上的多個 .....	44
幾何作圖 .....	13
筆記 .....	14
新增到文件 .....	42
<b>影像</b> .....	65
<b>數據&amp;統計</b> .....	14
應用程式圖示 .....	13

## 檔

檔案	
刪除 .....	102
命名慣例 .....	59
備份 .....	102
傳輸 .....	94
傳輸到其他 <b>計算機</b> .....	94
傳輸到電腦 .....	102
檔案傳輸	
常見錯誤訊息 .....	98

## 檢

檢查電池狀態 .....	78
檢視	
函數繪圖幾何作圖 <b>設定</b> .....	86
<b>計算器歷史記錄</b> .....	30

## 瞭

瞭解速寫板 .....	14
-------------	----

## 還

還原	
一般 <b>設定</b> .....	86

## 鍵

鍵盤快速鍵 .....	17
-------------	----

## 瀏

瀏覽檔案 .....	57
------------	----

## 簡

簡易投票	
影像 .....	65

## 關

關於 CAS .....	7
關閉	
文件 .....	60
速寫板 .....	24

## 觸

觸控板	
使用 .....	11

## 釋

釋放記憶體 .....	102
-------------	-----

## 變

變數 .....	61
----------	----