



TI-*nspire*[™]

Guida introduttiva al TI-Nspire[™] Navigator[™] Teacher Software

La presente Guida è relativa alla versione 3.9 del software TI-Nspire[™]. Per ottenere la versione più aggiornata della documentazione, visitare il sito education.ti.com/guides.

Informazioni importanti

Salvo per quanto dichiarato espressamente nella licenza che accompagna un programma, Texas Instruments non rilascia alcuna garanzia, esplicita o implicita, incluse fra le altre le garanzie implicite di commerciabilità e di idoneità ad uno scopo particolare, per quanto riguarda programmi o materiali cartacei e rende disponibili tali materiali esclusivamente su base "tal quale." In nessun caso Texas Instruments è responsabile verso chicchessia di danni speciali, collaterali, incidentali o consequenziali in relazione con o derivanti dall'acquisto o dall'uso di questi materiali, e la sola ed esclusiva responsabilità di Texas Instruments, indipendentemente dalla forma dell'azione, non supera l'importo indicato nella licenza per il programma. Inoltre Texas Instruments non è responsabile di rivendicazioni di alcun genere contro l'uso di questi materiali da parte di chiunque.

Licenza

Leggere per intero la licenza installata in

C:\Program Files\TI Education\<TI-Nspire™ Product Name>\license.

Mac®, Microsoft®, OS X®, Vista®, Windows®, e Windows® XP sono marchi dei rispettivi proprietari.

© 2011 - 2014 Texas Instruments Incorporated

Sommario

Informazioni importanti	2
Configurazione del TI-Nspire™ Navigator™ Teacher Software	9
Prima di cominciare	11
Carica degli alloggiamenti	12
Aggiornamento del sistema operativo del palmare	14
Collegamento del punto di accesso a TI-Nspire™ Navigator™	17
Conferma della versione del SO del palmare	19
Attribuzione di nome alla rete della classe	21
Aggiunta di client wireless alla rete	24
Collegamento dei palmari alle schede wireless	28
Collegamento dei palmari agli alloggiamenti	29
Creazione e gestione dell'account insegnante	32
Connessione al sistema TI-Nspire™ Navigator™ dal palmare	35
Conservazione delle schede e degli alloggiamenti wireless	37
Utilizzo di Gestione reti TI-Nspire™	38
Risoluzione dei problemi	46
Guida introduttiva a TI-Nspire™ Navigator™ Teacher Software	49
Esplorazione del TI-Nspire™ Navigator™ Teacher Software	51
Esplorazione delle aree di lavoro	52
Esplorazione della barra di stato	53
Cambio della lingua	54
Monitoraggio e reportistica dell'uso del sistema	57
Creazione della cartella Log di sessione (SessionLogs)	57
Gestione dei Log di sessione	58
Creazione del pacchetto e invio dei log di sessione	60
Utilizzo dell'area di lavoro Contenuto	63
Esplorazione dell' area di lavoro Contenuto	63
Esplorazione del riquadro Risorse	64
Utilizzo del riquadro Anteprima	66
Accesso a Contenuto del computer	67
Utilizzo dei collegamenti	70
Operazioni con i link	71
Utilizzo di Contenuto web	73

Invio di file a una classe	77
Operazioni con i Palmari Collegati	81
Visualizzazione del Contenuto sui Palmari Collegati	81
Gestione di file su un palmare collegato	84
Invio di file a palmari	86
Verifica della disponibilità di un aggiornamento del sistema operativo	90
Installazione di un aggiornamento del SO	91
Rinomina Palmari	95
Utilizzo di Identifica selezionato per individuare palmari	96
Utilizzo dell'area di lavoro Classe	99
Aggiunta di classi	99
Aggiunta di studenti alle classi	105
Rimozione di studenti dalle classi	107
Aggiornamento Registri classe	108
Gestione delle classi	110
Inizio e fine di una sessione della classe	112
Modifica della vista Studenti	113
Organizzazione della disposizione studenti	114
Verifica dello stato di accesso degli studenti	115
Ordinamento delle informazioni sugli studenti	116
Modifica delle classi (lezioni) assegnate a uno studente	116
Modifica dei nomi e degli identificatori degli studenti	118
Spostamento di uno studente in un'altra classe	119
Copia di studenti in un'altra classe	120
Esplorazione della Registrazione della classe	121
Invio di file a una classe	123
Ritiro di file dagli studenti	126
Gestione di azioni non sollecitate	129
Salvataggio di file in un record di Portfolio	131
Eliminazione di file da cartelle della classe	131
Verifica dello stato dei trasferimenti di file	132
Eliminazione di trasferimenti di file	133
Visualizzazione delle proprietà dei file	133
Azzeramento delle password degli studenti	134
Cattura di schermi	137
Accedere a Cattura schermo	137

Utilizzo di Cattura classe	137
Impostazione delle preferenze dell'insegnante per Cattura classe	140
Impostazione delle opzioni di visualizzazione in Cattura classe	141
Creare Pile di schermi studenti	145
Confronto di schermi selezionati	148
Utilizzo di Dai la parola (Make Presenter)	148
Salvataggio di schermi con Cattura classe	148
Stampa di schermi catturati	150
Utilizzo di Cattura pagina	151
Utilizzo di Cattura palmare selezionato	153
Visualizzazione di schermi catturati	154
Salvataggio di pagine catturate e di schermi del palmare	155
Copiare e incollare uno schermo	157
Utilizzo di Presentatore dal vivo	159
Visualizzazione e occultamento dei nomi degli studenti	159
Visualizzazione e occultamento del palmare del presentatore	160
Visualizzazione della Cronologia tasti	162
Visualizzazione solamente dello schermo del palmare	164
Registrazione della presentazione dal vivo	164
Interruzione di Presentatore dal vivo	166
Utilizzo dell'area di lavoro Documenti	167
Esplorazione dell'area di lavoro Documenti	167
Utilizzo della Casella degli strumenti Documenti	168
Esplorazione di Strumenti del documento	168
Esplorazione dell'Ordinatore pagine	169
Esplorazione della funzione TI-SmartView™	170
Esplorazione di Esplora contenuto	172
Esplorazione di Utilità	174
Utilizzo dell'area di lavoro	176
Modifica delle impostazioni documento	177
Modifica delle impostazioni di Grafici & geometria	178
Utilizzo di Domanda nel software per insegnanti	183
Nozioni fondamentali sulla barra degli strumenti di Domanda	184
Utilizzo della Tavolozza strumenti dell'Insegnante	185
Nozioni fondamentali sullo strumento Configurazione	187
Formattazione di Testo e Oggetti	188

Aggiunta di immagini alle domande	189
Aggiunta di domande	190
Test degli studenti	213
Apertura dello strumento Test rapido	214
Invio di un Test rapido	216
Arresto Test	217
Reinvio Test	217
Invio di Test agli studenti mancanti	218
Salvataggio Test	219
Visualizzazione Risultati Test	219
Operazioni con documenti TI-Nspire™	221
Creazione di un nuovo documento TI-Nspire™	222
Apertura di un documento esistente	223
Salvataggio di documenti TI-Nspire™	223
Eliminazione di documenti	224
Chiusura di documenti	225
Formattazione del testo in Documenti	225
Utilizzo dei colori nei documenti	227
Impostazione delle dimensioni della pagina e anteprima del documento	228
Operazioni con più documenti	229
Operazioni con le applicazioni	231
Selezione e spostamento di pagine	235
Operazioni con attività e pagine	237
Stampa di documenti	238
Visualizzazione delle proprietà del documento e delle informazioni sul copyright	239
Operazioni con documenti PublishView™	243
Creazione di un nuovo documento PublishView™	244
Salvataggio di documenti PublishView™	249
Esplorazione dell'area di lavoro Documenti	250
Operazioni con oggetti PublishView™	255
Operazioni con applicazioni TI-Nspire™	262
Operazioni con le attività	267
Organizzazione dei fogli di PublishView™	270
Utilizzo di Zoom	277
Inserimento di testo in un documento PublishView™	277
Utilizzo dei collegamenti ipertestuali nei documenti PublishView™	280

Operazioni con le immagini	287
Operazioni con file video	290
Conversione di documenti	292
Stampa di documenti PublishView™	294
Utilizzo dell'area di lavoro Revisione	297
Utilizzo della Casella degli strumenti Revisione	297
Esplorazione del riquadro Vista dati	303
Apertura di documenti per la revisione	306
Visualizzazione dei dati	308
Modifica delle Proporzioni	310
Organizzazione delle risposte	311
Nascondere e Visualizzare risposte	318
Contrassegnare le risposte come corrette o non corrette	321
Inserimento di dati dell'insegnante	327
Salvataggio nell'area di lavoro Portfolio	331
Salvataggio dati come nuovo documento	332
Utilizzo dell'area di lavoro Portfolio	333
Esplorazione del riquadro Compiti	333
Esplorazione delle viste dell'Area di lavoro	334
Salvataggio di un elemento nell'area di lavoro Portfolio	337
Importazione di un elemento nell'area di lavoro Portfolio	339
Modifica dei voti	339
Esportazione dei risultati	342
Ordinamento delle informazioni nell'area di lavoro Portfolio	343
Apertura di un elemento Portfolio in un'altra area di lavoro	344
Apertura di un documento master	345
Aggiunta di un documento master	345
Ridistribuzione di un elemento di Portfolio	346
Ritiro di file mancanti dagli studenti	347
Invio di file mancanti agli studenti	347
Modifica del nome di un elemento di Portfolio	347
Rimozione di colonne da Portfolio	348
Rimozione di file dello studente da Portfolio	348
PRiepilogo delle opzioni del tipo di file	348
Operazioni con le immagini	351
Operazioni con immagini nel software	351

Scrittura di script Lua	355
Descrizione dell'Editor di script	355
Esplorazione dell'interfaccia dell'Editor di script	356
Utilizzo della barra degli strumenti	357
Inserimento di nuovi script	359
Modifica degli script	360
Modifica delle opzioni di visualizzazione	361
Impostazione del livello API minimo	362
Salvataggio delle applicazioni di script	362
Gestione delle immagini	363
Impostazione delle autorizzazioni per gli script	365
Esecuzione del debug degli script	366
Informazioni sulla normativa	367
Conformità alla normativa dell'Unione Europea e dell'EFTA	367
Affermazioni di avviso	373
Importante per il funzionamento sicuro di un adattatore CA	374
Servizi e assistenza di Texas Instruments	377
Informazioni su servizi e garanzia	377
Indice	379



Configurazione del TI-Nspire™ Navigator™ Teacher Software

Il sistema TI-Nspire™ Navigator™ fornisce gli strumenti hardware e software necessari per configurare una rete wireless per la classe. In un ambiente di classe wireless, il TI-Nspire™ Navigator™ Teacher Software consente di:

- Utilizzare **Test rapido** per inviare test agli studenti, riceverne le risposte e rivedere i risultati con gli studenti.
- Utilizzare **Cattura schermo** per acquisire gli schermi dei palmari degli studenti o dai computer automaticamente o a intervalli prestabiliti.
- Utilizzare **Live Presenter** per visualizzare il lavoro mentre viene svolto sullo schermo del palmare dell'insegnante o sugli schermi dei palmari degli studenti.
- Utilizzare **Area di lavoro Revisione** per ritirare e rivedere gli elaborati degli studenti, vedere i risultati delle risposte degli studenti in tempo reale e analizzare i dati di tutta la classe o di singoli studenti.

Informazioni sull'hardware

In base ai requisiti della classe, il sistema TI-Nspire™ Navigator™ può includere il seguente hardware, utilizzato per creare una rete di comunicazioni wireless che permette al computer di comunicare con i palmari degli studenti.

Nome hardware	Immagine	Utilizzi
Scheda di rete wireless TI-Nspire™	 A yellow, L-shaped network card with a black antenna on top and two silver pins at the bottom. It has a small TI logo on the front.	Si collega ai palmari TI-Nspire™ CX e TI-Nspire™ CX CAS per abilitare la comunicazione wireless su una banda da 2,4 GHz.
Scheda di rete wireless TI-Nspire™ CX - v2	 A yellow, L-shaped network card similar to the first one, but with 'v2' printed on the front. It has a black antenna on top and two silver pins at the bottom.	Si collega ai palmari TI-Nspire™ CX e TI-Nspire™ CX CAS per abilitare la comunicazione wireless su una banda da 2,4 GHz o 5 GHz.

Nome hardware	Immagine	Utilizzi
<p>Alloggiamento wireless TI-Nspire™ Navigator™</p>		<p>Si collega ai palmari TI-Nspire™ CX e TI-Nspire™ per abilitare la comunicazione wireless su una banda da 2,4 GHz.</p>
<p>Punto di accesso a TI-Nspire™ Navigator™</p>		<p>Si collega al computer dell'insegnante per offrire un collegamento per la comunicazione wireless su 2,4 GHz.</p>
<p>Punto di accesso a TI-Nspire™ CX Navigator™</p>		<p>Si collega al computer dell'insegnante per offrire un collegamento per la comunicazione wireless su 2,4 GHz o 5 GHz.</p>

Prima di cominciare

Quando si lancia per la prima volta una nuova versione del TI-Nspire™ Navigator™ Teacher Software, si apre la procedura guidata Avvio del sistema TI-Nspire™ Navigator™ che guida l'utente attraverso il processo automatico per configurare la classe wireless. Prima di cominciare il processo di configurazione wireless:

- Accertarsi di aver installato e attivato il TI-Nspire™ Navigator™ Teacher Software sul computer.
- Se si stanno utilizzando alloggiamenti wireless TI-Nspire™ Navigator™, accertarsi che ogni alloggiamento sia carico ( LED è giallo fisso o verde fisso).

Nota: se si stanno utilizzando schede di rete TI-Nspire™ wireless, non occorre caricarle. Le schede di rete wireless sono alimentate dai palmari.

- Scollegare il punto di accesso di TI-Nspire™ Navigator™ o TI-Nspire™ CX Navigator™ dal computer.

Avvio automatico del sistema

Quando si avvia il software, la procedura guidata Avvio guiderà l'utente attraverso le fasi necessarie per:

- Aggiornare tutti i palmari degli studenti e delle classi all'ultima versione del sistema operativo (SO). Il SO sui palmari deve corrispondere alla versione del software installata sul computer.

Importante! Quando si aggiorna il SO, i palmari devono essere collegati al computer utilizzando un cavo USB o una TI-Nspire™ CX docking station.

- Collegare il punto di accesso e, se necessario, aggiornare il firmware del punto di accesso.
- Denominare la rete della classe.
- Se necessario, selezionare un canale per il punto di accesso.
- Aggiungere i client wireless alla rete.
- Creare una copia di backup della configurazione della rete della classe.

Carica degli alloggiamenti

Gli alloggiamenti wireless TI-Nspire™ Navigator™ contengono batterie ricaricabili. È necessario caricare le batterie per tutta una notte prima di poterle usare in classe. Quando gli alloggiamenti sono completamente carichi, possono essere fatti funzionare un giorno intero in uso continuo. Si consiglia di ricaricarli tutte le notti.

Il caricabatterie alloggiamenti TI-Nspire™ Navigator™ può ospitare da uno a cinque alloggiamenti. Dopo averli inseriti nel caricabatterie, gli alloggiamenti vengono caricati contemporaneamente fino a quando non sono completamente carichi. Se le batterie sono completamente scariche, è possibile che la carica completa impieghi fino a 12 ore.



Nota: non si danneggiano le batterie lasciandole in carica oltre il tempo necessario per caricarle. Inoltre, non occorre scaricarle completamente prima di ricaricarle.

Accertarsi che vi sia un numero di prese di corrente sufficiente (da 3 a 4) per le apparecchiature ricevute. Se necessario, procurarsi una ciabatta con massa a terra.

1. Inserire l'estremità piccola del cavo dell'adattatore AC9940 nel jack del caricabatterie.

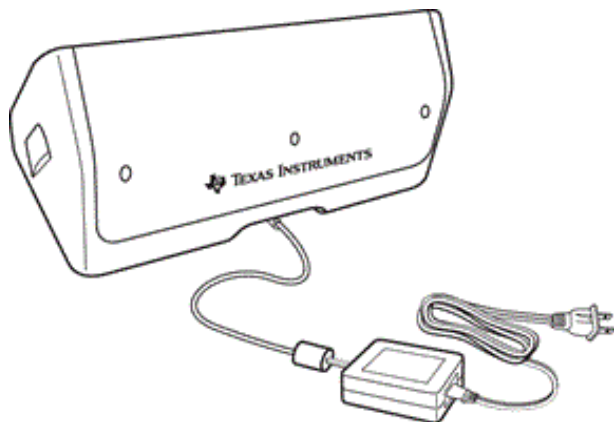

2. Inserire l'altra estremità del cavo dell'adattatore in una presa di corrente.
3. Inserire ogni alloggiamento TI-Nspire™ Navigator™ nel caricabatterie alloggiamenti TI-Nspire™ Navigator™. Accertarsi che il LED sia giallo.

Nota: è possibile caricare una sola basetta wireless utilizzando un adattatore AC9926 (venduto separatamente).

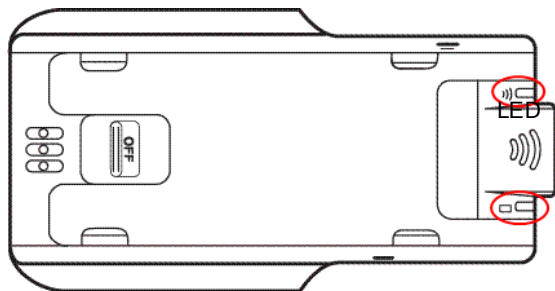

Controllo dei LED

Due LED (indicatori luminosi) nella parte superiore di ogni alloggiamento wireless TI-Nspire™ Navigator™ lampeggiano o cambiano colore a indicare operazioni o stati diversi.



Il LED  indica attività di rete. Il LED  indica lo stato di carica della batteria.

Quando gli alloggiamenti sono ancora nel caricabatterie alloggiamenti TI-Nspire™ Navigator™:

- Un LED  giallo fisso indica che l'alloggiamento wireless è in fase di ricarica.
- Un LED  rosso fisso indica che l'alloggiamento wireless non è correttamente in contatto con il caricabatterie. Riposizionare l'alloggiamento in modo che il contatto avvenga correttamente e il LED diventi giallo.
- Un LED  verde fisso indica che l'alloggiamento wireless è completamente ricaricato.

Aggiornamento del sistema operativo del palmare

Quando si installa o si aggiorna il TI-Nspire™ Navigator™ Teacher Software, la finestra di dialogo Avvio viene visualizzata quando si lancia il software per la prima volta. È **necessario** aggiornare tutti i palmari degli studenti e delle classi all'ultima versione del sistema operativo.

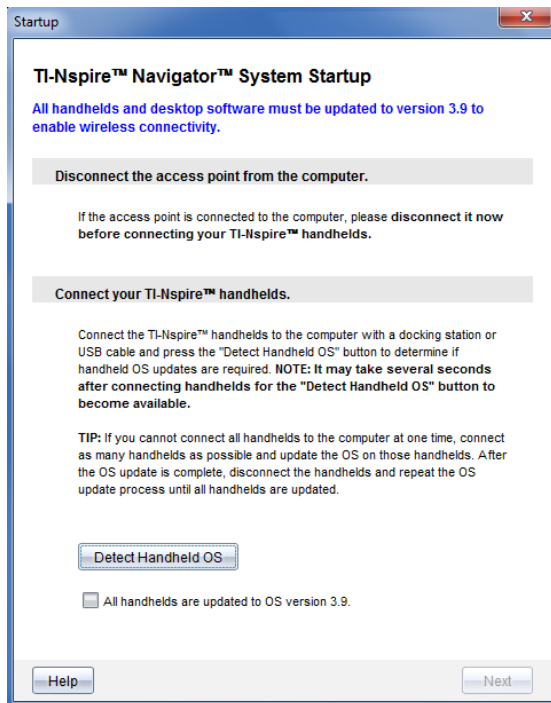

Completare i seguenti passaggi per accertarsi che tutti i palmari siano aggiornati.

1. Scollegare il punto di accesso se questo è collegato al computer.
2. Collegare i palmari al computer.

È necessario collegare i palmari utilizzando un cavo USB o collegando più palmari utilizzando le TI-Nspire™ docking station.

3. Fare clic su **Rileva SO del palmare**.
 - Se il SO per tutti i palmari collegati corrisponde alla versione del software, viene visualizzata la finestra di dialogo Aggiornamento SO del palmare che informa l'utente che tutti i palmari sono aggiornati. Fare clic su **Chiudi** per tornare alla finestra di dialogo Avvio.
 - Se il SO sui palmari collegati non è aggiornato, viene visualizzata la finestra di dialogo Aggiornamento SO palmare necessario. Fare clic su **Aggiorna SO**.

La finestra di dialogo Aggiungi all'elenco di trasferimento si apre.

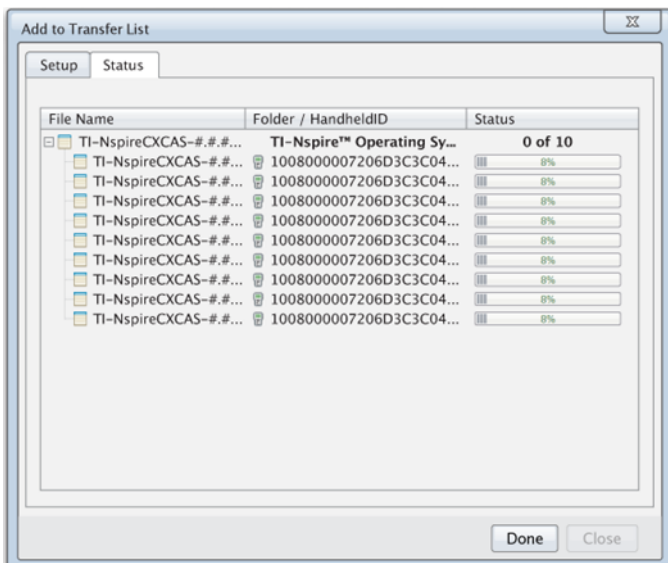

I file del SO corrispondenti sono trasferiti ai palmari collegati. È possibile aggiornare i palmari TI-Nspire™ CX e TI-Nspire™ contemporaneamente. Se non è possibile collegare tutti i palmari contemporaneamente, collegare quanti più palmari possibile e aggiornare il SO. Dopo il completamento dell'aggiornamento del SO, scollegare i palmari e ripetere il processo di aggiornamento del SO fino all'aggiornamento di tutti i palmari. Il software rileverà il SO necessario e comincerà il trasferimento quando si collegheranno i palmari.

- Fare clic su **Fatto** per interrompere il processo di trasferimento quando tutti i palmari sono aggiornati.
 - La finestra di dialogo Aggiungi SO all'elenco di trasferimento si chiude.
 - Viene visualizzata la finestra di dialogo Avvio.
4. Selezionare la casella di controllo **Tutti i palmari sono aggiornati alla versione 3.9**.
 5. Fare clic su **Avanti**.
La finestra di dialogo Collega punto di accesso si apre.

Collegamento del punto di accesso a TI-Nspire™ Navigator™

Quando l'aggiornamento del sistema operativo è completo su tutti i palmari, la fase successiva nel processo di avvio del sistema prevede il collegamento al punto di accesso. Quando si collega il punto di accesso al computer, viene acceso e pronto a comunicare con le schede di rete wireless e gli alloggiamenti.

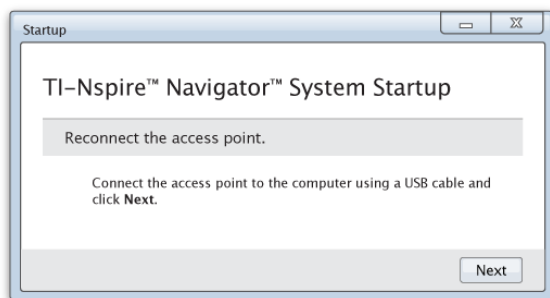

1. Collegare il punto di accesso al computer utilizzando un cavo USB.
 - a) Collegare l'estremità piccola del cavo USB al punto di accesso.
Collegare il punto di accesso direttamente al computer. Non collegare il punto di accesso a un hub USB o a una docking station.
 - b) Collegare l'altra estremità del cavo alla porta USB del computer.
 - c) Accertarsi che la spia del punto di accesso sia accesa. La luce di alimentazione indica che il punto di accesso riceve corrente dal computer. La luce di segnalazione indica attività del link wireless.



Nota: se il software non rileva un punto di accesso collegato entro un minuto, si visualizza un messaggio di errore. Chiudere il messaggio di errore e quindi scollegare e ricollegare il punto di accesso.

2. Fare clic su **Avanti**.

Il software rileva i tipi di punto di accesso e controlla la versione del firmware sul punto di accesso. Se è disponibile una versione più aggiornata del firmware, il software aggiorna il firmware.

Nota: il software potrebbe impiegare fino a 60 secondi per la rilevazione del punto di accesso.

Importante! Non interrompere il processo di aggiornamento né scollegare il punto di accesso fino al completamento dell'aggiornamento del firmware.

Quando l'aggiornamento è completo, il software controlla il punto di accesso per individuare una rete della classe configurata.

- Se è presente una rete della classe, il software ricorda all'utente che è possibile mantenere la configurazione attuale o apportare delle modifiche.

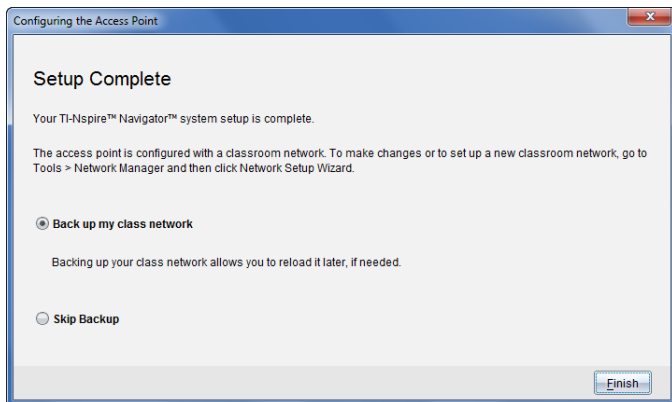

- Se non sono presenti reti della classe, il software guida l'utente nella procedura guidata Configurazione della rete della classe.

3. Selezionare **Backup della rete della classe** per salvare una copia della configurazione della rete della classe.

Le informazioni di rete salvate includono l'elenco di ID client wireless, il nome della rete e il canale e il paese selezionati sul punto di accesso.

Il salvataggio di una rete consente di ricaricare la configurazione in un secondo tempo utilizzando Gestione reti. Per impostazione predefinita, il file è salvato nella cartella **Documenti/TI-Nspire/Navigator Network**.

Per terminare senza salvare una copia di backup, selezionare **Salta il backup**.

4. Fare clic su **Fine** per completare l'installazione.

Nota: è possibile configurare una rete alla volta o modificare una rete esistente, utilizzando Gestione reti.

Risoluzione dei problemi

Se l'aggiornamento del firmware non avviene correttamente, si apre la finestra di dialogo **Attenzione SO**.

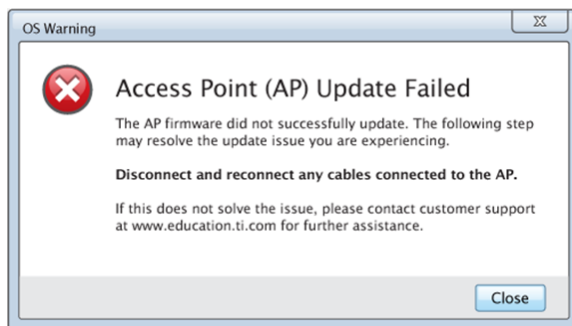

Per risolvere il problema, scollegare e ricollegare qualsiasi cavo collegato al punto di accesso e il software avvierà automaticamente il processo di aggiornamento. Se questo non risolve il problema, contattare l'Assistenza clienti.

Conferma della versione del SO del palmare

Se i palmari non sono stati aggiornati durante l'avvio, la procedura guidata chiede di confermare che i palmari della classe e degli studenti siano aggiornati all'ultima versione del SO. La versione del SO sui palmari deve corrispondere alla versione del software prima che sia possibile configurare la rete della classe.



Per controllare la versione del SO su un palmare:

1. Premere **[on]** per accendere il palmare.
2. Selezionare **Impostazioni > Stato** per aprire la finestra Stato palmare.

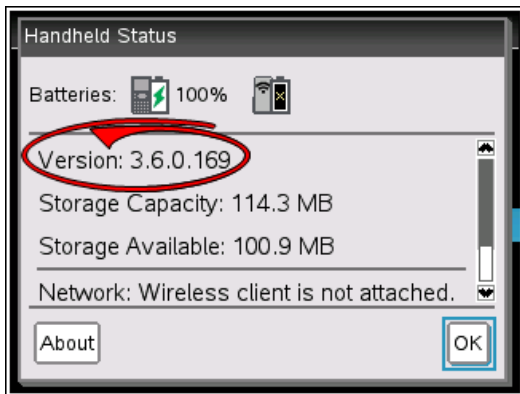

3. Accertarsi che il SO sul palmare corrisponda alla versione del software sul computer.
 - Se la versione del SO è aggiornata, selezionare **Sì**.
 - Se la versione del SO non è aggiornata, selezionare **No**.

4. Fare clic su **Avanti**.

- Se la versione del SO non è stata aggiornata, si visualizza la finestra di dialogo Aggiornamento SO palmare necessario. Fare clic su **Aggiorna SO** per aprire lo Strumento di trasferimento per l'aggiunta del SO e aggiornare i palmari.
- Se la versione del SO è aggiornata, si apre la finestra di dialogo Nome della rete della classe ed è possibile continuare il processo per configurare la rete della classe.

Attribuzione di nome alla rete della classe

Quando viene visualizzata la finestra di dialogo Nome della rete della classe, completare i passaggi seguenti per attribuire un nome alla rete della classe.

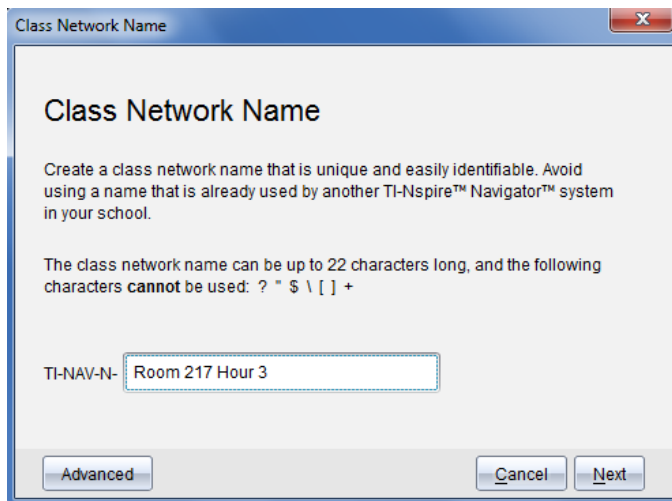

1. Digitare il nome da assegnare alla rete della classe nel campo TI-NAV-N. Utilizzare un nome che sia unico, facile da ricordare e da identificare. Il nome della rete della classe può contenere fino a 22 caratteri. I nomi possono essere costituiti da lettere, numeri, spazi ma non possono contenere ? " \$ \ [] +.
2. Fare clic su **Avanti** per configurare il punto di accesso senza alcuna modifica.
–oppure–

3. Fare clic su **Avanzate** per selezionare una banda o un canale operativo diverso.



- Se il punto di accesso a TI-Nspire™ Navigator™ è collegato, è possibile selezionare un canale operativo diverso.

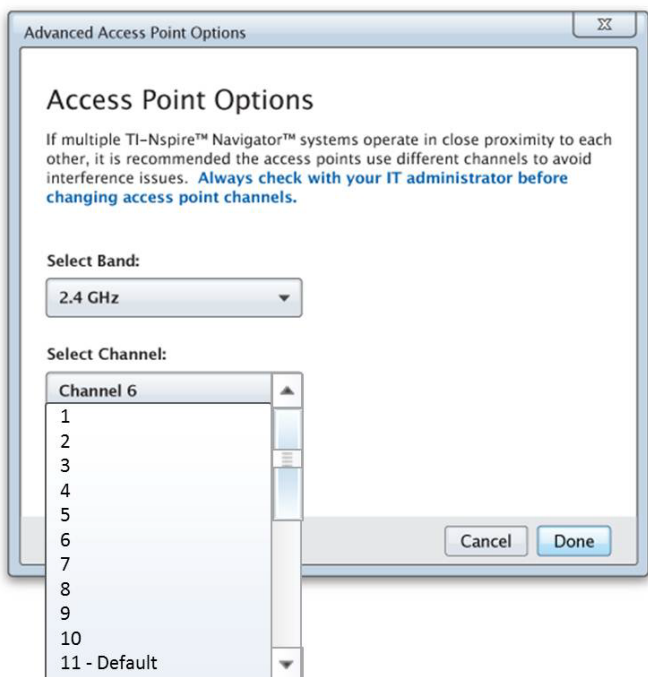

- Se il punto di accesso a TI-Nspire™ CX Navigator™ è collegato, è possibile selezionare una banda 2,4 GHz o una banda 5 GHz e selezionare un canale operativo diverso.

Nota: i canali operativi disponibili per la selezione sono determinati dalla versione di software installata.

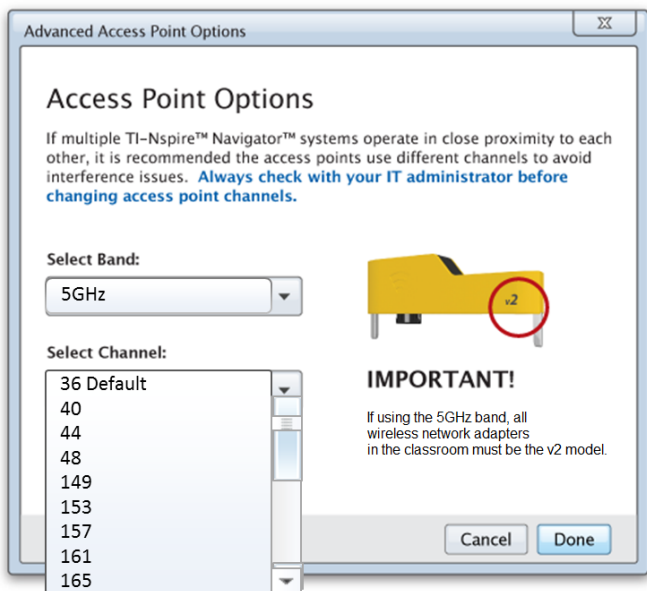

Importante! Se si utilizzano schede di rete wireless TI-Nspire™ CX - v2, è possibile selezionare la banda 2,4 GHz o 5 GHz. Se si utilizza una combinazione di reti di schede wireless, è necessario selezionare la banda 2,4 GHz.

4. Fare clic su **Fatto**.

La finestra di dialogo Configurazione del punto d'accesso si apre e il software configura il punto di accesso e applica il nome della rete della classe.

Importante! Non scollegare il punto di accesso durante la configurazione.

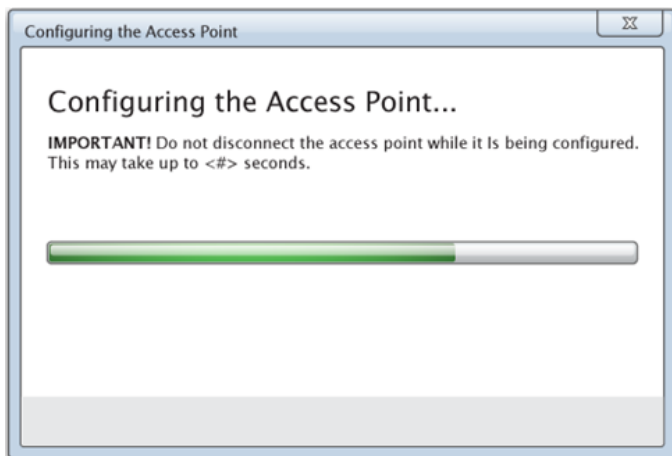

Quando il processo di configurazione è completo, è possibile associare i client wireless.

Aggiunta di client wireless alla rete

Dopo aver assegnato un nome alla rete della classe e aver configurato i punti di accesso, è necessario associare i client wireless (schede wireless e alloggiamenti wireless) alla rete. Il modo in cui completare questo processo dipende dalla disponibilità di docking station che permettono di operare con più palmari e client wireless contemporaneamente.

- Se si possiede una docking station, collegare le schede ai palmari e quindi inserire i palmari in una docking station che sia collegata al computer. È possibile unire altre due docking station alla docking station collegata.
- Se non si possiede una docking station, collegare le schede o gli alloggiamenti wireless ai palmari.

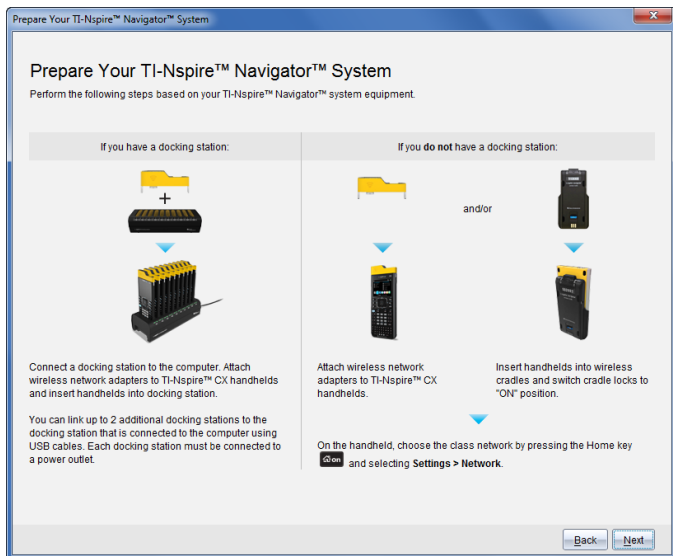

1. Seguire le istruzioni sullo schermo per collegare i palmari alle rispettive schede wireless, agli alloggiamenti e/o alle docking station e quindi fare clic su **Avanti**.

Si visualizza la finestra di dialogo Aggiunta client wireless alla rete della classe.

Il punto di accesso trova i client disponibili e li elenca nella casella Client disponibili. Il punto di accesso può impiegare fino a sei minuti per trovare tutti i client disponibili. Controllare il numero di client disponibili per assicurarsi che tutti i client siano elencati.

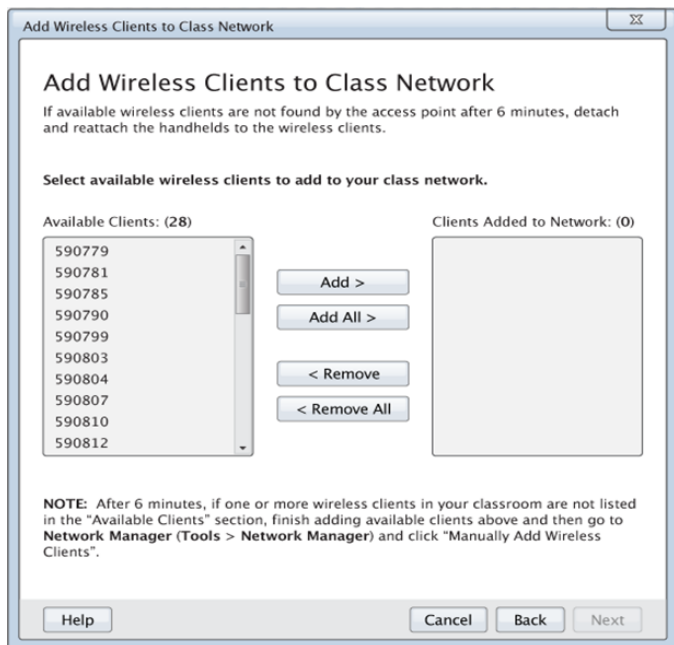

2. Seguire i passaggi **a**, **b** e **c** su tutti i palmari TI-Nspire™ che *non sono* inseriti in una docking station.
 - a) Accendere ogni palmare.
 - b) Nello schermo principale del palmare, selezionare **Impostazioni > Rete**. Il palmare elenca le reti disponibili che sono entro la portata.
 - c) Selezionare il nome assegnato alla rete della classe e fare clic su **Connetti**.
3. Nella schermata Aggiungi client wireless alla rete della classe, selezionare i client wireless da aggiungere.
 - Per aggiungere tutti i client disponibili, fare clic su **Aggiungi tutti**.
 - Per aggiungere client specifici, selezionare un ID client alla volta e quindi fare clic su **Aggiungi**.

Importante! I client non fanno parte della rete della classe fino al completamento del passaggio per aggiungerli.
4. Fare clic su **Avanti** per associare i client wireless alla rete della classe.

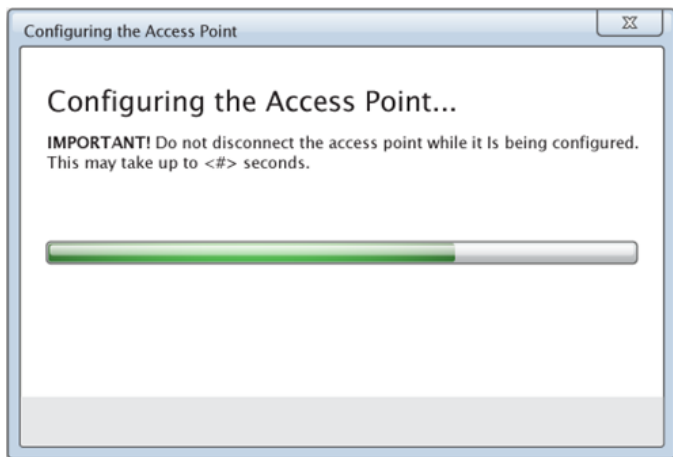

Il software associa i client wireless collegati alla rete della classe. Quando il processo è completo, si apre la finestra di dialogo Installazione completata.

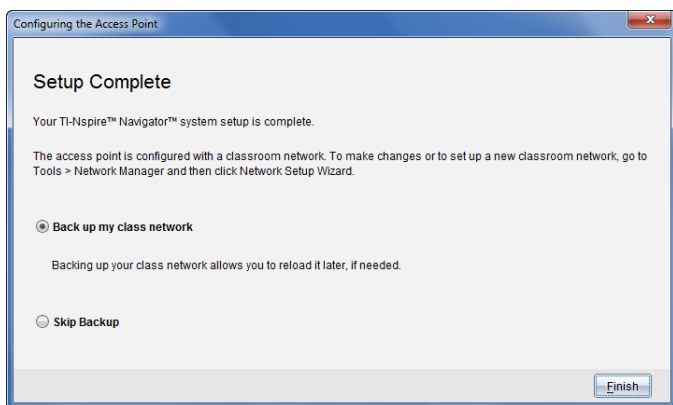

5. Selezionare **Backup della rete della classe** per salvare una copia della configurazione della rete della classe.

Le informazioni di rete salvate includono l'elenco di ID client wireless, il nome della rete e il canale e il paese selezionati sul punto di accesso.

Il salvataggio di una rete consente di ricaricare la configurazione in un secondo tempo utilizzando Gestione reti. Per impostazione predefinita, il file è salvato nella cartella **My Documents/TI-Nspire/Navigator Network**.

Per terminare senza salvare una copia di backup, selezionare **Salta il backup**.

6. Fare clic su **Fine** per completare l'installazione.

Nota: è possibile aggiungere più schede o alloggiamenti wireless alla rete della classe in un secondo tempo utilizzando Gestione reti.

Collegamento dei palmari alle schede wireless

Le schede di rete wireless funzionano con i palmari TI-Nspire™ CX e TI-Nspire™ CX CAS. Per collegare il palmare a una scheda wireless, attenersi alla procedura seguente:

1. Posizionare la scheda wireless sopra il palmare in modo che il connettore di questa sia allineato al connettore che si trova nella parte superiore del palmare.

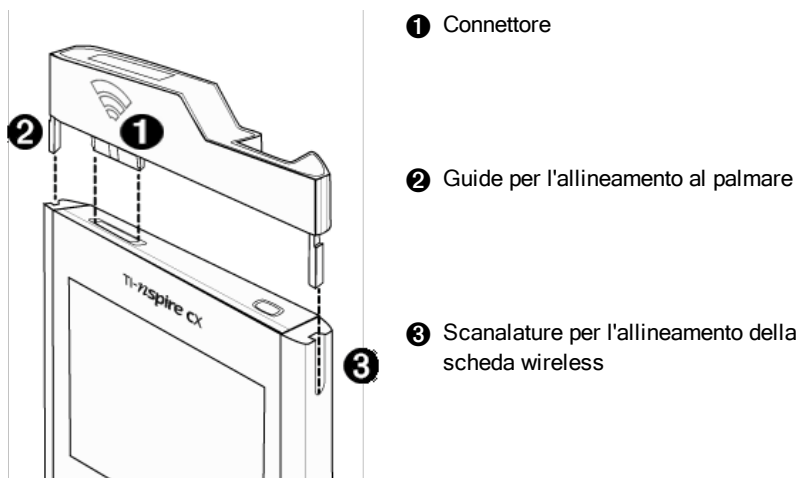

2. Far scorrere la scheda in posizione, accertandosi che le guide ai lati della scheda scorrano nelle scanalature predisposte sul palmare.

3. Premere con decisione sulla scheda per inserirla in posizione.



Collegamento dei palmari agli alloggiamenti

Gli alloggiamenti wireless funzionano con palmari TI-Nspire™, TI-Nspire™ CAS, TI-Nspire™ CX e TI-Nspire™ CX CAS. Per collegare il palmare a un alloggiamento, attenersi alla procedura seguente:

1. Spostare dispositivo di blocco sul retro dell'alloggiamento in posizione OFF.



2. Per collegare il palmare, con lo schermo rivolto verso l'alto infilare il palmare nella parte superiore della basetta wireless . Accertarsi che entrambi i lati del palmare siano inseriti in entrambe le guide laterali.

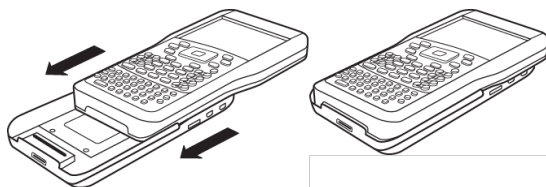

3. Premere con decisione per garantire il corretto collegamento. Quando è correttamente collegato, il palmare sembra "seduto" sopra l'alloggiamento.
4. Bloccare il palmare in posizione facendo scorrere l'apposito dispositivo sul retro dell'alloggiamento in posizione ON.



5. Inserire ogni alloggiamento nel caricabatterie. Accertarsi che il LED sia giallo.



Al termine della giornata scolastica, rimettere gli alloggiamenti wireless nel caricabatterie e lasciarli in carica per tutta la notte. Gli alloggiamenti sono carichi quando tutti i LED  (stato carica) sono verdi o gialli fissi.

Creazione e gestione dell'account insegnante

È possibile creare l'account insegnante nella sezione Preferenze insegnante del TI-Nspire™ Navigator™ Teacher Software. Un account insegnante consente di accedere alla rete TI-Nspire™ Navigator™ dal palmare dell'insegnante. Dopo aver creato un account insegnante, l'insegnante può successivamente cambiare la password o il nome utente.

Creazione dell'account insegnante

1. Utilizzare il selettore dell'area di lavoro per scegliere l'area di lavoro Classe.
2. Fare clic su **File > Impostazioni > Preferenze insegnante** .

Viene visualizzata la finestra di dialogo Preferenze insegnante.

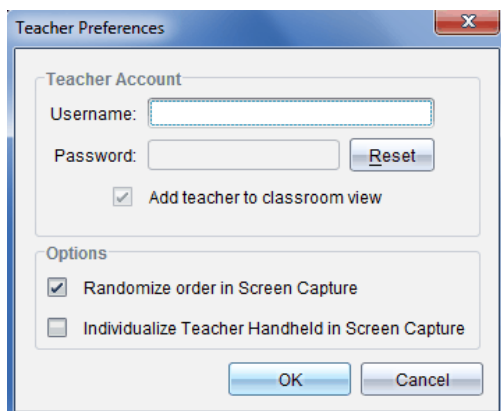

3. Digitare un nome utente.
4. Digitare una password.
5. Selezionare o eliminare la preferenza per la visualizzazione dell'icona dell'insegnante nella vista della classe.

Se si seleziona questa preferenza, l'icona dell'insegnante apparirà nella vista della classe e l'insegnante sarà incluso come destinatario delle

funzioni Invia alla classe, Ritira dalla classe ed Elimina dalla classe Lo schermo del palmare dell'insegnante verrà catturato assieme agli altri schermi della classe.

6. Selezionare o eliminare le opzioni per catturare gli schermi in ordine casuale e per individuare il palmare dell'insegnante.
 - **Ordine casuale in Cattura schermo.** Selezionando questa opzione si catturano e si visualizzano gli schermi degli studenti in ordine casuale, non nell'ordine dell'elenco della classe. Ciò consente agli studenti di concentrarsi sugli elaborati senza preoccuparsi di chi è lo schermo che si sta visualizzando.
 - **Individua palmare insegnante in Cattura schermo.** Selezionando questa opzione lo schermo dell'insegnante viene evidenziato rispetto agli altri schermi catturati.
7. Fare clic su **OK**.

Modifica della password dell'account insegnante

1. Accertarsi che il proprio palmare non sia connesso alla rete TI-Nspire™ Navigator™.
2. Fare clic su **File > Impostazioni > Preferenze insegnante** .
Viene visualizzata la finestra di dialogo Preferenze insegnante.

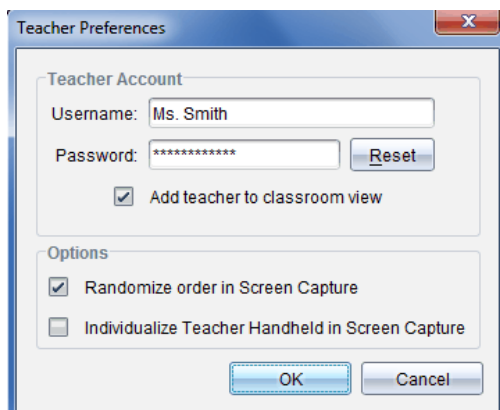

3. Fare clic su **Reset**.
Il software TI-Nspire™ Navigator™ elimina la password attuale.

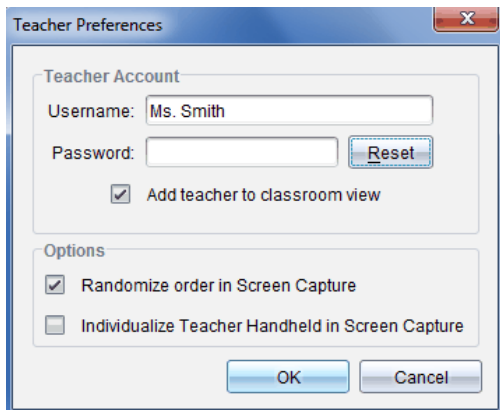

4. Digitare una nuova password.
5. Fare clic su **OK**.

Modifica del nome utente dell'account insegnante

1. Accertarsi che il proprio palmare non sia connesso alla rete TI-Nspire™ Navigator™.
2. Fare clic su **File > Impostazioni > Preferenze insegnante**  .
Viene visualizzata la finestra di dialogo Preferenze insegnante.

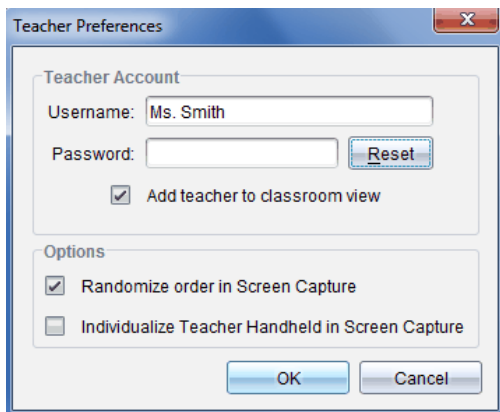

3. Immettere un nome utente nuovo.
4. Fare clic su **OK**.

Connessione al sistema TI-Nspire™ Navigator™ dal palmare

Il sistema per l'apprendimento per la classe TI-Nspire™ Navigator™ utilizza sia il computer sia i palmari degli studenti. Per far sì che l'insegnante e gli studenti comunichino tramite la rete TI-Nspire™ Navigator™, gli studenti devono connettersi alla rete dal proprio palmare.

Nota: l'insegnante non deve connettersi per comunicare con i palmari degli studenti, ma può usare lo Strumento di trasferimento per eliminare o inviare file e sistemi operativi ai palmari degli studenti. Tuttavia, se desidera partecipare con il proprio palmare alla sessione della classe di TI-Nspire™ Navigator™, l'insegnante deve connettersi alla rete TI-Nspire™ Navigator™ dal suo palmare.

Per ulteriori informazioni sull'uso di un palmare, fare riferimento alle guide dei palmari disponibili presso education.ti.com/guides.

Prima di connettersi accertarsi che siano stati completati i seguenti passaggi:

- È stato creato l'account insegnante nella sezione Preferenze insegnante
- È stata avviata una sessione della classe sul computer dell'insegnante.
- Il palmare TI-Nspire™ è pronto per connettersi. (L'icona lampeggia). 

Prima che gli studenti si connettano, accertarsi di completare i seguenti passaggi:

- Creare degli account studente.
- Fornire agli studenti il nome della rete della classe, i loro nomi utenti e, se necessario, le password.

Connessione alla rete TI-Nspire™ Navigator™

1. Per connettersi, eseguire una delle seguenti operazioni:

- Nello schermo principale del palmare TI-Nspire™, selezionare **5:Impostazioni > 5:Connetti**.
- In uno schermo diverso dallo schermo principale, premere  **>** **8:Connetti**.

L'ultima rete a cui il client wireless è stato associato appare sullo schermo del palmare.

Nota: se il palmare è collegato al computer con il cavo USB, sullo schermo non appare alcun nome della rete ed è possibile continuare l'accesso.

2. Se il nome della rete che appare è corretto, continuare con l'accesso. Se la rete non è corretta, fare clic su **Rete**.

Le schermate del palmare mostrano tutte le reti a cui è stato collegato e mostra inoltre le altre reti.



3. Selezionare la rete dall'elenco e fare clic su **Connetti**.

Lo schermo di login mostra lo stato di connessione e il nome della rete quando la connessione è corretta.

4. Digitare il proprio nome utente e la password.
5. Selezionare **Connetti**.



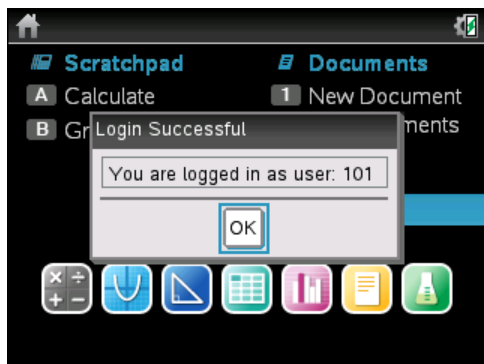

Viene visualizzato lo schermo di conferma della connessione.



6. Fare clic su **OK**.

Icone di stato connessione del palmare TI-Nspire™

Le icone degli schermi dei palmari TI-Nspire™ CX, TI-Nspire™ CX CAS, TI-Nspire™, e TI-Nspire™ CAS indicano lo stato delle comunicazioni tra il palmare e il punto di accesso, la scheda wireless, l'alloggiamento wireless o la rete TI-Navigator™. Le icone indicano lo stato nel seguente modo.

Icona	Barra	Descrizione
Nessuna icona		Se non compaiono icone, il palmare non sta cercando un punto di accesso. Scollegare e ricollegare la scheda o l'alloggiamento wireless.
	Lampeggiante	Il palmare sta cercando un punto di accesso.
	Fissa	Il palmare ha trovato un punto di accesso.
	Fissa	Il palmare non sta comunicando con la scheda o l'alloggiamento. Scollegare il palmare dalla scheda o dall'alloggiamento, attendere che l'icona scompaia, quindi ricollegare il palmare alla scheda o all'alloggiamento.
	Lampeggiante	Il palmare è collegato alla rete ed è pronto per connettersi.
	Fissa	Il palmare è connesso alla rete.

Conservazione delle schede e degli alloggiamenti wireless

Quando si caricano i palmari durante la notte, non occorre togliere le schede di rete wireless dai palmari prima di inserirli nella TI-Nspire™ CX Docking Station. Quando la mattina successiva si ricomincia a utilizzare i palmari, questi

saranno completamente carichi e con la scheda pronta per l'uso.

È possibile rimuovere la scheda wireless dal palmare e riporla nell'apposito contenitore durante la notte.

Se si prevede di non utilizzare le schede wireless per più di due settimane, rimuoverle dal palmare e conservarle nell'apposito contenitore. Riporre il contenitore in un luogo fresco e asciutto.

Se si prevede di non utilizzare gli alloggiamenti wireless TI-Nspire™ Navigator™ per più di due settimane, rimuovere i palmari dagli alloggiamenti e riporre questi ultimi in un luogo fresco e asciutto. Non si danneggiano le batterie lasciandole in carica oltre il tempo necessario per caricarle oppure lasciandole nel caricabatterie con la spina staccata.

Utilizzo di Gestione reti TI-Nspire™

Accesso a Gestione reti TI-Nspire™

- Fare clic su **Strumenti** > **Gestione reti**.

Si apre la Gestione reti TI-Nspire™.

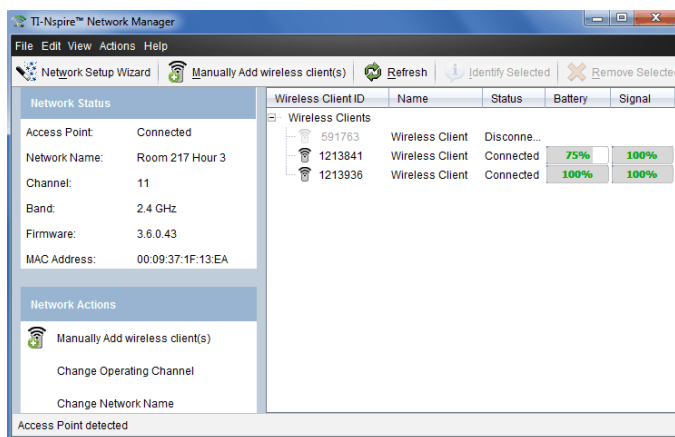

Nota: fare clic su  **Aggiorna** in qualsiasi momento per aggiornare la finestra Gestione reti TI-Nspire™.

Apertura dell'Installazione guidata della rete

È possibile installare o modificare una rete della classe in qualsiasi momento utilizzando l'Installazione guidata della rete.

- ▶ Nella finestra Gestione reti TI-Nspire™, fare clic su **Installazione guidata della rete**.

La procedura guidata conduce l'utente attraverso il processo di installazione di una rete della classe, incluso:

- Aggiornare tutti i palmari degli studenti e delle classi all'ultima versione del sistema operativo (SO). Il SO sui palmari deve corrispondere alla versione del software installata sul computer.
- Collegare il punto di accesso e, se necessario, aggiornare il firmware del punto di accesso.
- Denominare la rete della classe.
- Se necessario, selezionare un canale per il punto di accesso.
- Aggiungere i client wireless alla rete.
- Creare una copia di backup della configurazione della rete della classe.

Verifica dello stato della rete

Lo stato della rete è mostrato nella barra laterale della finestra Gestione reti TI-Nspire™.

Nota: se la barra laterale è nascosta, fare clic su **Visualizza > barra laterale**. Fare clic su **Aggiorna** per aggiornare lo stato se la Gestione reti è già aperta.



Network Status	
Access Point:	Connected
Network Name:	Room 217 Hour 3
Channel:	11
Band:	2.4 GHz
Firmware:	3.6.0.43
MAC Address:	00:09:37:1F:13:EA

Lo stato della rete mostra le seguenti informazioni:

- **Punto di accesso.** Mostra se il punto di accesso è collegato o scollegato.
- **Nome della rete.** Il nome assegnato alla rete durante la configurazione.
- **Canale.** Il canale operativo del punto di accesso per la rete attuale.
- **Banda.** Il collegamento di comunicazione selezionato.

- **Firmware.** La versione del punto di accesso.
- **Indirizzo MAC** L'indirizzo di Media Access Control che identifica il punto di accesso.

Dopo aver configurato la rete, tutte le schede e gli alloggiamenti aggiunti compaiono nella finestra Gestione reti TI-Nspire™. Se la scheda o l'alloggiamento wireless vengono caricati e collegati a un palmare TI-Nspire™ acceso, Gestione reti TI-Nspire™ riporta lo stato "collegato". Possono essere necessari 30 secondi perché il client wireless venga riconosciuto e venga visualizzato il suo stato "collegato". La finestra di stato visualizza inoltre lo stato della batteria e la potenza del segnale.

Wireless Client ID	Name	Status	Battery	Signal
Wireless Clients				
 591763	Wireless Client	Disconnect..		
 1213841	Wireless Client	Connected	75%	100%
 1213936	Wireless Client	Connected	100%	100%

Se l'alloggiamento non è carico, oppure se la scheda o l'alloggiamento non è collegato a un palmare TI-Nspire™ acceso, Gestione reti TI-Nspire™ visualizza lo stato "scolligato". Gestione reti TI-Nspire™ ricorda gli ID della scheda e dell'alloggiamento aggiunti e la prossima volta che si accende un palmare collegato a quella scheda o a quell'alloggiamento, Gestione reti TI-Nspire™ lo riconosce.

LED degli alloggiamenti

I LED di ogni alloggiamento wireless TI-Nspire™ Navigator™ utilizzano vari colori o motivi di lampeggiamento per indicare l'attività dei dati o lo stato della carica. I LED funzionano sia quando gli alloggiamenti sono inseriti nel caricabatterie sia quando non lo sono.

I LED indicano lo stato nel seguente modo.



Attività LED

Colore e motivo	Descrizione
Verde lampeggiante	Indica il trasferimento di dati al/dal punto di accesso.



LED (stato carica) batteria

Colore e motivo	Descrizione
Nel caricabatterie	
Giallo fisso	La batteria è in carica.
Verde fisso	Accesa, carica e alimentata da un caricabatterie o un adattatore di corrente.
Rosso fisso	La batteria è in carica, ma non è correttamente in contatto con il caricabatterie. Riposizionare l'alloggiamento in modo da ottenere un buon contatto. Il LED dovrebbe diventare giallo a indicare che la carica è in corso.
Fuori dal caricabatterie	
Verde lampeggiante	Accesa, alimentata a batteria. La carica della batteria va dal 30% al 99%.
Giallo lampeggiante	Batteria quasi scarica (carica inferiore al 30%).
Rosso lampeggiante	Batteria molto scarica (carica inferiore all'8%).

Aggiunta manuale di client wireless

È possibile aggiungere manualmente schede o alloggiamenti wireless in qualsiasi momento.

Quando si aggiunge manualmente una scheda o un alloggiamento wireless, questo appare immediatamente nella finestra Gestione reti TI-Nspire™.

1. Nella finestra Gestione reti TI-Nspire™, fare clic su **Aggiungi client wireless manualmente**.

Si apre la finestra di dialogo Aggiungi client wireless per Numero ID.

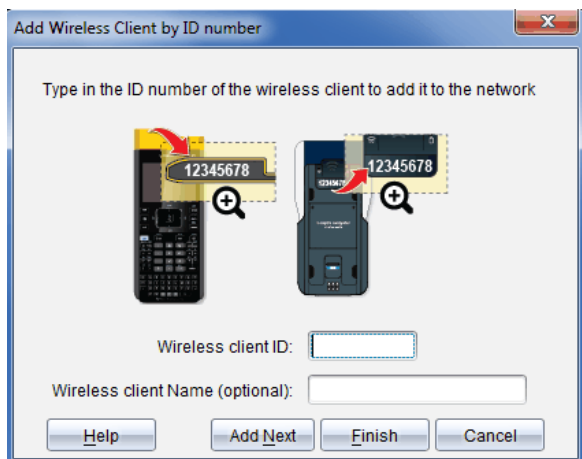

- Per ogni scheda o alloggiamento wireless da aggiungere, trovare il numero ID sul retro della scheda o dell'alloggiamento e digitarlo nella casella **ID client wireless**. L'ID è costituito dalle ultime sei cifre del numero da otto cifre (ignorare i primi due zeri).
- Inserire un nickname nella casella **Nickname client wireless** (opzionale).
I nickname possono contenere lettere, spazi e numeri. Un nickname deve essere composto da almeno 1 carattere e può contenere fino a 64 caratteri.
- Fare clic su **Aggiungi successivo** per aggiungere un'altra scheda o un altro alloggiamento se ci sono più client wireless da aggiungere.
- Dopo aver aggiunto tutte le schede e gli alloggiamenti, fare clic su **Fine**.
Dopo aver aggiunto manualmente i client wireless, è necessario associarli alla rete utilizzando i palmari.
- Accendere ogni palmare TI-Nspire™.
- Collegare la scheda wireless o l'alloggiamento wireless a ogni palmare. (Vedere le istruzioni per collegare schede o alloggiamenti wireless a palmari TI-Nspire™).
- Nello schermo principale del palmare TI-Nspire™, selezionare **5:Impostazioni > 6:Rete**.
Il palmare elenca le reti disponibili che sono entro la portata.



9. Selezionare la rete aggiunta ai client wireless e fare clic su **Connetti**.
I client wireless ora sono associati al punto di accesso.

Modifica del canale operativo

1. Nella finestra Gestione reti TI-Nspire™, fare clic su **Modifica canale operativo**.

La finestra di dialogo Opzioni avanzate del punto di accesso si apre.

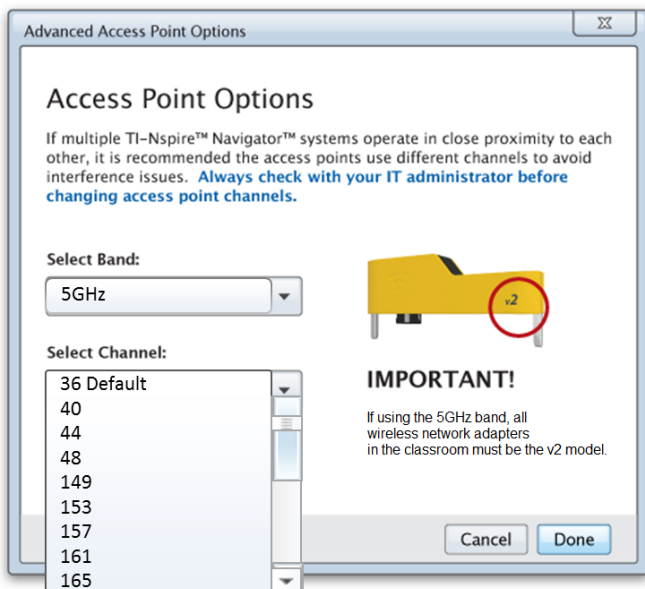

Importante! Se si utilizzano schede di rete TI-Nspire™ CX Navigator™ - v2, è possibile selezionare la banda 2,4 GHz o 5 GHz. Se si utilizza una combinazione di reti di schede wireless, è necessario selezionare la banda 2,4 GHz.

2. Selezionare un canale diverso dalla casella a discesa.
3. Fare clic su **Fatto**.

La finestra di dialogo Configurazione del punto d'accesso si apre e il software configura il punto di accesso.

Salvataggio della configurazione di una rete

Il salvataggio della configurazione di una rete consente di ricaricare la configurazione in un secondo tempo utilizzando Gestione rete TI-Nspire™. Le informazioni di rete salvate includono l'elenco di ID client wireless, il nome della rete e il canale e il paese selezionati sul punto di accesso. Per impostazione predefinita, il file è salvato nella cartella **My Documents/TI-Nspire/Navigator Network**.

1. Nella finestra Gestione reti TI-Nspire™, fare clic su **Azioni > Salvare configurazione della rete**.
Viene visualizzata la finestra di dialogo Salva.
2. Assegnare un nome alla rete e fare clic su **Salva**. È possibile salvare il file in un'altra posizione, se lo si desidera.

Riutilizzo di una rete salvata

Il riutilizzo di una rete salvata permette di ricaricare la configurazione di una rete salvata. Il riutilizzo di una rete consente di risparmiare tempo perché non è necessario configurare nuovamente la rete.

1. Nella finestra Gestione reti TI-Nspire™, fare clic su **Azioni > Applicare l'installazione della rete salvata**.
Viene visualizzata la finestra di dialogo Applicare una rete.
2. Selezionare la rete e fare clic su **Applica una rete**.
3. Il punto di accesso viene configurato con la configurazione della rete salvata.

Identificazione di client wireless

Per identificare i client wireless che non rispondono, completare i passaggi

seguenti.

1. Nell'elenco dei componenti hardware visualizzato nella finestra Gestione reti TI-Nspire™, fare clic per selezionare i client wireless. Per selezionare più client wireless, premere e mantenere premuto il tasto **Maiusc** o **Ctrl** (Mac®: tasto ⌘), quindi fare clic sugli elementi da selezionare.
2. Fare clic su **Azioni > Identifica selezionato**.
3. Osservare la classe.
 - Se si utilizzano gli alloggiamenti, entrambi i LED sugli alloggiamenti selezionati lampeggeranno rapidamente in verde.
 - Se si utilizza una docking station, entrambi i LED sulla docking station lampeggeranno rapidamente in verde.

È possibile identificare i client wireless che non funzionano perché i loro LED **non** lampeggiano.

Una volta identificati, i client wireless possono essere nuovamente aggiunti alla rete.

Rimozione di client wireless

Per rimuovere schede di rete o alloggiamenti dalla rete di una classe, completare i passaggi seguenti.

1. Nella finestra Gestione reti TI-Nspire™, selezionare le schede e gli alloggiamenti wireless da rimuovere dalla rete.
2. Fare clic su **Azioni > Rimuovi selezionati** oppure fare clic su .
3. Quando richiesto, fare clic su **Rimuovi**.

I client wireless selezionati sono rimossi dall'elenco.

Ripristino delle impostazioni predefinite in fabbrica per il punto di accesso

1. Nella finestra Gestioni reti TI-Nspire™, fare clic su **Azioni > Imposta le impostazioni predefinite in fabbrica per il punto di accesso**.
Il punto di accesso viene riconfigurato alle impostazioni predefinite in fabbrica.
2. Fare clic su **OK** quando viene visualizzato il messaggio di conferma.

Risoluzione dei problemi

Questa sezione descrive alcuni problemi che si possono riscontrare e offre suggerimenti sulla loro risoluzione.

Per maggiore assistenza, contattare l'Assistenza clienti.

Il software non rileva tutti i palmari collegati.

La tecnologia USB 3.0 limita il numero di palmari che possono essere rilevati da un computer.

Per scoprire se si dispone di una porta USB 3.0:

- Su Windows®, andare in Device Manager nel Pannello di controllo.
- Su Mac®, andare su **Apple > Informazioni su questo Mac > Più informazioni > Resoconto di Sistema**, e quindi selezionare **Hardware > USB** nel riquadro a sinistra.

È possibile collegare e aggiornare un palmare alla volta utilizzando un cavo USB, o un massimo di 10 palmari contemporaneamente utilizzando una TI-Nspire™ CX Docking Station.

Durante l'installazione del software, l'aggiornamento del punto di accesso non è riuscito.

Scollegare e ricollegare qualsiasi cavo collegato al punto di accesso. Il software riavvia automaticamente il processo di aggiornamento.

Il sistema operativo aggiornato non viene installato sul palmare.

Verificare che il palmare sia completamente carico prima di avviare un aggiornamento del SO.

Il software non ha accettato il nome della rete della classe.

Il nome della rete della classe può contenere fino a 22 caratteri. I nomi possono essere costituiti da lettere (A...Z, a...z), (0...9), e spazi ma non possono contenere caratteri speciali come ? " \$ \ ! [] +. Utilizzare un nome che sia unico, facile da ricordare e da identificare. Ad esempio: Ms. Smith Math Rm 65

Il punto di accesso riscontra problemi di connessione.

Verificare che non vi siano altri oggetti vicino al punto di accesso quando questo è acceso.

Il canale operativo o la banda del punto di accesso può compromettere la connessione.

Importante! Verificare sempre con l'amministratore IT prima di cambiare i canali del punto di accesso.

- Se il punto di accesso di TI-Nspire™ Navigator™ è collegato, è possibile selezionare il canale operativo 1, 6 o 11.
- Se il punto di accesso di TI-Nspire™ CX Navigator™ è collegato e si stanno utilizzando schede di rete wireless TI-Nspire™ CX - v2, è possibile selezionare una banda 2,4 GHz o una banda 5 GHz e selezionare un canale operativo diverso.
- Se si utilizza una combinazione di reti di schede wireless, è necessario selezionare la banda 2,4 GHz.

Il canale operativo predefinito per 5 GHz negli Stati Uniti, in Canada e China è il 36. Il canale operativo predefinito per 5 GHz in altri paesi è il 149.

Per selezionare una banda o un canale operativo diverso, andare su **Strumenti > Gestione reti** e fare clic su **Modifica canale operativo**.

La rete wireless non funziona.

Il SO sui palmari deve corrispondere alla versione del software TI-Nspire™ sul computer per utilizzare la rete wireless.

Guida introduttiva a TI-Nspire™ Navigator™ Teacher Software

Lo schermo Benvenuto viene visualizzato la prima volta che si avvia il software dopo che è stata completata l'installazione.

Per iniziare a lavorare con i documenti, fare clic su un'icona o un link, oppure chiudere manualmente lo schermo.

Nota: in base all'installazione del proprio software, si potrebbe visualizzare una schermata di Miglioramento del prodotto al primo avvio del software.

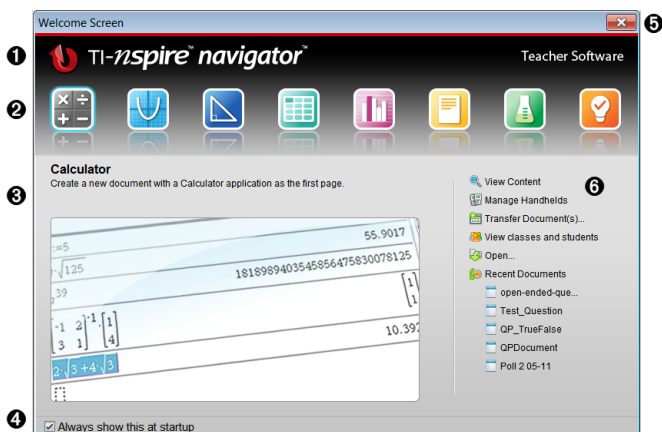

- 1 Nome.** Mostra il nome del software.
- 2 Icone di Avvio rapido.** Fare clic su una di queste icone per creare un nuovo documento nell'applicazione selezionata. Le applicazioni sono Calcolatrice, Grafici, Geometria, Foglio elettronico, Dati e statistiche, Domanda, Notes e Vernier DataQuest™. Lo schermo Benvenuto si chiude automaticamente e l'applicazione selezionata si apre.
- 3 Area di anteprima.** Quando il mouse si sofferma su un'icona di applicazione o su un link in Strumenti insegnante, quest'area mostra un'anteprima dell'applicazione o dello strumento. Inoltre una breve descrizione dell'icona o del link viene visualizzata nella parte superiore dell'area.

- 4 **Mostra sempre all'avvio.** Deselezionare questa casella per non visualizzare più questo schermo all'apertura del software.
- 5 **Chiusura dello schermo Benvenuto.** Fare clic qui per chiudere questo schermo e cominciare a operare nel software.
- 6 **Strumenti Insegnante.** Fare clic su uno di questi link per chiudere lo schermo Benvenuto e aprire il software nello strumento selezionato.
 - **Visualizzare contenuto.** Apre l'area di lavoro Contenuto, dove è possibile trovare contenuto presente sul computer, sul web o i palmari collegati.
 - **Gestione dei palmari.** Apre l'area di lavoro Contenuto per vedere tutti i palmari collegati al computer e il relativo stato.
 - **Trasferire documenti.** Apre l'applicazione Strumento Trasferimento nell'area di lavoro Contenuto dove è possibile inviare documenti, cartelle o nuovi file del sistema operativo (SO) ai palmari collegati.
 - **Visualizza classi e studenti** Apre l'area di lavoro Classe dove è possibile visualizzare gli studenti in una classe o aggiungere nuove classi e studenti.
 - **Apri** Apre una finestra di dialogo dove è possibile selezionare un file da aprire esistente sul computer.
 - **Documenti recenti** Elenca i nomi dei documenti aperti di recente. Quando il mouse si sofferma su ogni nome di documento, la prima pagina di quel documento viene visualizzata nel riquadro Anteprima. Fare clic sul nome di un documento nell'elenco per aprire il documento.

Spostamento tra le icone dello schermo Benvenuto

- ▶ Premere **Tab** per spostarsi tra le icone.
- ▶ Premere **MAIUSC + Tab** per spostarsi indietro tra le icone.
- ▶ Fare clic per agire sull'icona selezionata.

Durante lo spostamento tra le icone, l'area Anteprima mostra un'anteprima dell'applicazione.

Apertura manuale dello schermo Benvenuto

Lo schermo Benvenuto si apre automaticamente all'apertura del software. Per aprire lo schermo manualmente, seguire la seguente procedura:

- ▶ Fare clic su **Help (?) > Schermo Benvenuto.**

Esplorazione del TI-Nspire™ Navigator™ Teacher Software

Quando lo schermo Benvenuto viene chiuso, il TI-Nspire™ Navigator™ Teacher Software si apre sull'ultima area di lavoro usata. Se si utilizza il software per la prima volta, l'area di lavoro Contenuto è aperta per default. Le aree di lavoro sono trattate in dettaglio in seguito.

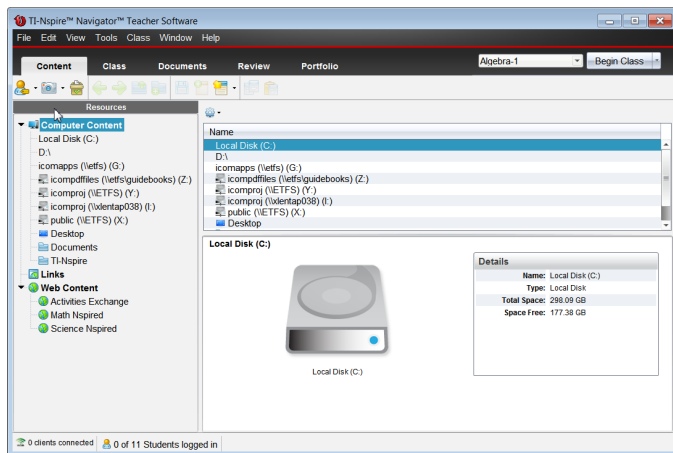

Gli strumenti descritti di seguito sono disponibili in tutte le aree di lavoro del TI-Nspire™ Navigator™ Teacher Software. Per ulteriori informazioni su altre aree di lavoro del software, vedere il capitolo per ogni area di lavoro.

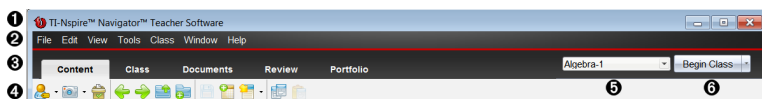

- 1 Barra del titolo.** Mostra il nome del documento corrente e il nome del software e include, nell'angolo a destra, i pulsanti di riduzione a icona, ingrandimento e chiusura.
- 2 Barra dei menu.** Fornisce gli strumenti per lavorare con i documenti nell'area di lavoro corrente e modificare le impostazioni di sistema.
- 3 Selettore dell'area di lavoro.** Utilizzare queste schede per spostarsi tra le aree di lavoro Contenuto, Classe, Documenti, Revisione e Portfolio.

Nota: alcune attività in corso possono impedire il cambio immediato dell'area di lavoro. Se una finestra di dialogo è in attesa di una risposta, digitare la risposta e successivamente cambiare area di lavoro.

- 4 Menu Strumenti.** Visualizza gli strumenti di uso frequente in ogni area di lavoro. Ogni area di lavoro dispone di icone Test rapido, Cattura schermo e Formato nome studente. Altre opzioni del menu studenti cambiano in base all'area di lavoro aperta. Ogni strumento è trattato nel rispettivo capitolo.
- Il Formato nome studente permette di scegliere la modalità di visualizzazione dei nomi degli studenti: per Cognome, Nome, Nome utente, Nickname, ID studente o nascosto.
 - Lo strumento Cattura schermo consente di catturare un'immagine di un documento attivo sul computer o di catturare la schermata di uno o tutti i palmari collegati. È possibile catturare più immagini e copiarle/incollarle e salvarle. Per ulteriori informazioni, consultare *Cattura Schermo*.
 - Lo strumento Test rapido consente di inviare un test agli studenti, che viene immediatamente ricevuto sui loro palmari, e di ricevere le risposte degli studenti. Per ulteriori informazioni, vedere *Test degli studenti*.
- 5 Elenco classi.** Elenca le classi attualmente disponibili.
- 6 Pulsante Azioni di classe.** Utilizzare questo pulsante per iniziare, mettere in pausa, riprendere o terminare una classe (lezione).

Esplorazione delle aree di lavoro

TI-Nspire™ Navigator™ Teacher Software utilizza le aree di lavoro per consentire di accedere facilmente alle attività eseguite più frequentemente. TI-Nspire™ Navigator™ Teacher Software dispone di cinque aree di lavoro predefinite. Ogni area di lavoro è trattata in dettaglio nel rispettivo capitolo.

- **Area di lavoro Contenuto.** Utilizzare quest'area di lavoro per trovare e gestire contenuto dal computer, link ai siti web, palmari collegati o contenuto web di Texas Instruments.
- **Area di lavoro Classe.** Utilizzare questo spazio di lavoro per gestire classi e studenti, utilizzare il pannello Registrazione della classe e scambiare file con gli studenti. È possibile utilizzare una combinazione di palmari TI-Nspire™ CX, TI-Nspire™ CX CAS, TI-Nspire™ e TI-Nspire™ CAS all'interno della stessa classe.
- **Area di lavoro Documenti.** Utilizzare quest'area di lavoro per creare documenti e mostrare concetti matematici.

- **Area di lavoro Revisione.** Utilizzare questo spazio di lavoro per rivedere una serie di documenti ritirati, contrassegnare, mostrare o nascondere le risposte degli studenti, passare tra le viste dati e organizzare dati.
- **Area di lavoro Portfolio.** Utilizzare quest'area di lavoro per salvare, archiviare, rivedere e gestire elaborati degli studenti.

Esplorazione della barra di stato

Alcune informazioni nella barra di stato cambiano in base all'area di lavoro aperta.

In tutte le aree di lavoro, la barra di stato fornisce informazioni sullo stato della rete e sullo stato di connessione degli studenti.

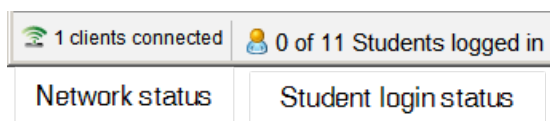

Lo stato della rete mostra quanti adattatori di rete wireless TI-Nspire™ CX e quante basi TI-Nspire™ Navigator™ sono attualmente collegate al sistema. È possibile fare clic qui per aprire la finestra Gestione rete.

Lo stato di connessione degli studenti mostra quanti studenti sono attualmente collegati alla classe e quanti sono assegnati alla classe corrente.

Nell'area di lavoro Documenti, la barra di stato offre informazioni aggiuntive.

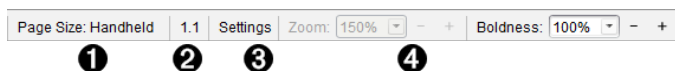

- ➊ **Dimensioni pagina.** Mostra se il documento è nelle dimensioni pagina Palmare o Computer. Fare clic qui per visualizzare le proprietà del documento. Per maggiori informazioni sulle dimensioni della pagina e sull'anteprima del documento, vedere *Operazioni con i documenti di TI-Nspire™*.
- ➋ **Numero di attività e di pagina.** Sono riferiti al documento corrente. In questo esempio, 1.1 indica l'attività 1, pagina 1 del documento attivo.
- ➌ **Impostazioni.** Fare clic qui per visualizzare o modificare le Impostazioni documento.
- ➍ **Zoom/Nitidezza.** Quando si lavora con un documento in dimensioni

pagina Palmare, usare la scala dello **zoom** per ridimensionare il documento attivo da 10% a 500% Per impostare uno zoom, digitare un numero specifico, utilizzare i pulsanti + e - per aumentare o diminuire con incrementi del 10%, o in alternativa utilizzare il menu a tendina per scegliere le percentuali predefinite.

Quando si lavora con un documento in dimensioni pagina Computer, utilizzare la scala **Nitidezza** per aumentare o diminuire la nitidezza del testo e lo spessore delle linee in un documento. Per impostare la nitidezza, digitare un numero specifico, utilizzare i pulsanti + e - per aumentare o diminuire con incrementi del 10%, o in alternativa utilizzare il menu a tendina per scegliere le percentuali predefinite.

Nell'area di lavoro Revisione, le informazioni della barra di stato cambiano, in base alla vista nell'Ordinatore pagine.

- Nella vista Documento, la barra di stato fornisce le stesse informazioni della barra di stato dell'area di lavoro Documento.
- Nella vista Risposte degli studenti, la barra di stato dispone di icone vista Dati. Utilizzare le icone per passare tra le viste diagramma a barre, tabella e grafico. Vedere *Utilizzo dell'area di lavoro Revisione* per ulteriori informazioni sulle viste Dati.



Nell'area di lavoro Classe, la barra di stato dispone di icone vista Studenti. Utilizzare le icone per passare dalla vista Disposizione studenti alla vista Elenco studenti. Vedere *Utilizzo dell'area di lavoro Classe* per ulteriori informazioni sulle viste Studenti.



Cambio della lingua

Utilizzare questa opzione per selezionare una lingua preferita. È necessario riavviare l'applicazione per rendere effettiva la modifica.

1. Fare clic su **File > Impostazioni > Cambia Lingua**.

Viene visualizzata la finestra di dialogo Scegliere una lingua.

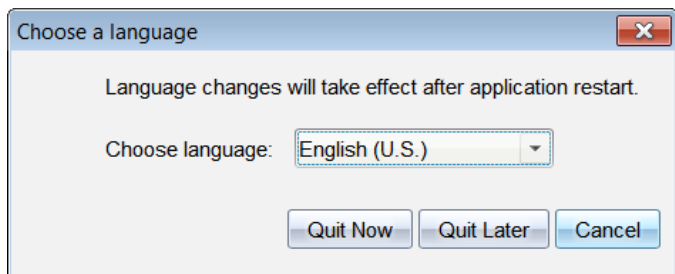

2. Fare clic su ▼ per aprire l'elenco a discesa per selezionare una lingua.
3. Selezionare la lingua desiderata.
4. Fare clic su **Chiudi ora** per chiudere immediatamente il software. Verrà richiesto di salvare tutti i documenti aperti. Al riavvio del software, il cambio di lingua diventa effettivo.

–oppure–

Fare clic su **Chiudi dopo** per continuare a lavorare. La nuova lingua non viene applicata fino a quando non si chiude e non si riavvia successivamente il software.

Nota: se si seleziona Cinese semplificato o Cinese tradizionale come lingua del software TI-Nspire™, si dovranno visualizzare i caratteri cinesi nei menu e nelle finestre di dialogo. Se il computer utilizza il sistema operativo Windows® XP e non si visualizzano i caratteri cinesi, potrebbe essere necessario installare il pacchetto East Asian Language Support di Windows® XP.

Monitoraggio e reportistica dell'uso del sistema

Gli istituti scolastici che partecipano a programmi di ricerca o che ricevono fondi da iniziative di finanziamento sono tenuti a monitorare l'uso dei sistemi TI-Nspire™ Navigator™ e a riportarne l'attività a scopo di verifica.

Per monitorare automaticamente l'uso di TI-Nspire™ Navigator™ da parte degli studenti, gli insegnanti devono creare una cartella denominata "Log di sessione" (SessionLogs) all'interno della cartella di TI-Nspire™ Navigator™ pertinente sul loro computer. Se la cartella Log di sessione (SessionLogs) è presente, il software genera i file necessari per monitorare i tipi di attività, la partecipazione, le informazioni relative alla classe e le attività svolte durante una sessione. I file sono interdipendenti e devono essere riuniti nella cartella Log di sessione in modo che le informazioni riguardanti l'uso siano monitorate e riportate in modo accurato.

Quando la cartella Log di sessione è stata creata, il sistema acquisisce automaticamente i dati sull'uso del sistema e aggiunge le informazioni per ogni nuova sessione della classe nel file pertinente. Se il sistema non trova una cartella Log di sessione, i dati non vengono monitorati.

Creazione della cartella Log di sessione (SessionLogs)

Utilizzando Explorer di Windows® (o Finder per Mac®), completare i seguenti passaggi per creare la Cartella log di sessione (SessionLogs).

1. Andare nella cartella My Documents (Documenti) del computer.
2. Aprire la cartella che corrisponde al software installato. Questa è la cartella predefinita creata durante l'installazione del software TI-Nspire™ Navigator™.
 - TI-Nspire™ Navigator™ Teacher Software
 - TI-Nspire™ CAS Navigator™ Teacher Software
 - TI-Nspire™ Navigator™ NC Teacher Software
 - TI-Nspire™ CAS Navigator™ NC Teacher Software
3. Creare una cartella denominata **SessionLogs** (Log di sessione).

Nota: il nome della cartella distingue tra maiuscolo e minuscolo e deve essere denominato come descritto.

All'avvio del software TI-Nspire™, il sistema crea i file della sessione e li salva nella cartella SessionLogs (Log di sessione).

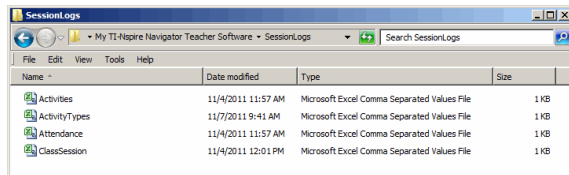

Gestione dei Log di sessione

Il sistema genera automaticamente i seguenti file delimitati da virgole (csv) e li archivia nella cartella SessionLogs (Log di sessione). A ogni avvio del software TI-Nspire™, i log vengono aggiunti al log del giorno precedente per mantenere un registro completo.

Nota: gli utenti sono responsabili della gestione della dimensione dei file.

- **File ActivityTypes.csv.** Questo file è la tabella di ricerca a cui il sistema fa riferimento durante la creazione di un rapporto sull'uso.
- **File Attendance.csv.** In questo file sono registrate le informazioni riguardanti ogni studente che accede a una sessione.
- **File ClassSession.csv.** In questo file sono registrate le informazioni riguardanti ogni sessione della classe.
- **File Activities.csv.** In questo file sono registrate le attività svolte durante le sessioni della classe.

Utilizzo del File ActivityTypes

Il file ActivityTypes è una tabella di ricerca che include codici per l'identificazione dei tipi di attività e una breve descrizione di ogni attività.

ID attività	Descrizione
CS	Cattura schermo
RF	Raccogli file
EF	Elimina File
IF	Invia file
RD	Ridistribuisce

ID attività	Descrizione
SP	Salva in Portfolio
RM	Raccogli mancanti
IM	Invia mancanti
IN	Invio non richiesto
LP	Live Presenter
TR-SM	Test rapido - A scelta multipla
TR-RA	Test rapido - A risposta aperta
TR-EQ	Test rapido - Equazioni
TR-EC	Test rapido - Espressione chimica
TR-EX	Test rapido - Espressioni
TR-IE	Test rapido - Immagine con etichette
TR-IP	Test rapido - Immagine con punto/i
TR-PC	Test rapido - Coordinate di punti
TR-FE	Test rapido - Foglio elettronico

Utilizzo del File Attendance (Partecipazione)

Il sistema registra le informazioni per ogni studente che ha effettuato l'accesso a una sessione nel file Attendance (Partecipazione). Le informazioni includono:

- **ID della classe.** Il numero unico di ID della classe per il programma di finanziamento.
- **Nome della classe.** Nome della classe così come definito nel software.
- **Cognome.** Cognome dello studente.
- **Nome.** Nome dello studente.
- **Data e ora.** Data e ora in cui lo studente ha effettuato l'accesso. Le informazioni sono utilizzate per identificare gli studenti che hanno effettuato l'accesso in orario piuttosto che in ritardo.

Utilizzo del File Class Session

Il sistema registra le informazioni per ogni sessione della classe per ID della classe. Le informazioni includono:

- **ID della classe.** Il numero unico di ID della classe per il programma di finanziamento.
- **Nome della classe.** Nome della classe così come definito nel software.
- **Inizio.** L'ora di inizio della classe registrata quando l'insegnante seleziona Inizio classe (Begin Class).
- **Fine.** L'ora di fine della classe registrata quando l'insegnante seleziona Fine classe (End Class).
- **NumStudent (N. studenti).** Numero di studenti che hanno effettuato l'accesso durante la sessione della classe.

Utilizzo del file Activities

Il sistema registra le informazioni riguardanti le attività che si svolgono durante la sessione della classe in questo file. Le informazioni includono:

- **ID della sessione della classe.** Il numero unico dell'ID della classe per il programma di finanziamento.
- **Nome della classe.** Nome della classe così come definito nel software.
- **ID del Tipo di attività.** Il tipo di attività svolta durante la lezione. L'ID corrisponde ai tipi di attività definiti nel file Activity Type (Tipo di attività).
- **Dettaglio dell'attività.** Dati aggiuntivi riguardanti il tipo di attività, se disponibili.
- **Inizio attività.** L'ora di inizio dell'attività.
- **Fine attività.** L'ora in cui termina l'attività.
- **NumStudent (N. studenti).** Numero di studenti che partecipano a questa attività.

Creazione del pacchetto e invio dei log di sessione

A intervalli regolari, l'amministratore del distretto deve riportare i dati relativi all'uso alla fonte di finanziamento a scopo di verifica. Quando i file vengono richiesti, gli insegnanti possono facilmente creare il pacchetto dei file della sessione in un file zippato e inviarlo all'amministratore. Il file zippato preserva il formato e le dipendenze dei file delle attività e include un nome di file predefinito che identifica il file zippato per l'amministratore.

Completare i passaggi seguenti per creare il pacchetto dei file nella cartella SessionLogs (Log di sessione) in un file zippato e inviare il file all'amministratore.

1. Dall'area di lavoro Contenuto, fare clic su **File > Pacchetto log di sessione**.

Nota: questa voce del menu è disponibile unicamente se è stata creata la cartella SessionLogs (Log di sessione).

Il software crea il pacchetto dei file in un file zippato e assegna un nome predefinito (TI_PKG_SessionLogs_MMDDYYYY). Si visualizza la finestra di dialogo Pacchetto log.

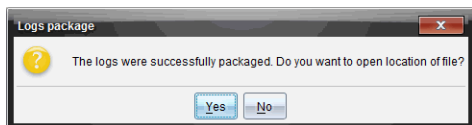

2. Fare clic su **Sì** per navigare nel percorso in cui è stato salvato il file zippato.

Si visualizza Explorer di Windows® (o Finder). Il file zippato viene salvato nello stesso percorso della cartella SessionLogs (Log di sessione). Per esempio, in TI-Nspire™ Navigator™ Teacher Software, la cartella SessionLogs (Log di sessione) viene archiviata nel seguente percorso:

PC:

...\Documenti\TI-Nspire™ Navigator™ Teacher Software\

Mac®

.../Documenti/TI-Nspire™ Navigator™ Teacher Software/

3. Inviare via email il file zippato all'amministratore.

I dati vengono aggiunti al file esistente a ogni avvio di una nuova sessione. Se i file inviati all'amministratore non sono più necessari, rimuoverli dalla cartella SessionLogs (Log di sessione) e conservare il file zippato. Il sistema genererà dei nuovi file al prossimo avvio di una nuova sessione.

Utilizzo dell'area di lavoro Contenuto

L'area di lavoro Contenuto consente l'accesso e la navigazione a cartelle e file memorizzati su computer, rete e dischi esterni, permettendo di aprire, copiare e trasferire file agli studenti.

Esplorazione dell' area di lavoro Contenuto

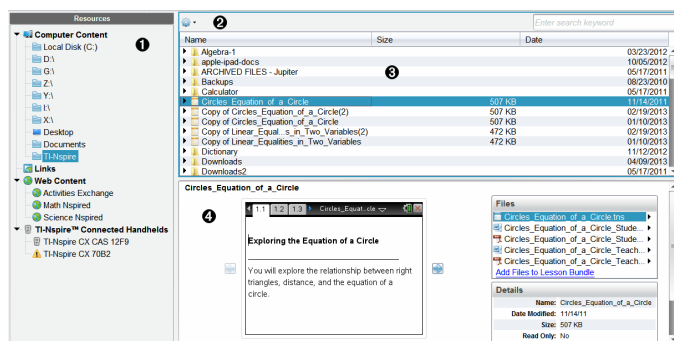

1 Riquadro Risorse. Selezionare qui il contenuto. È possibile selezionare cartelle e collegamenti sul computer, unità di rete, unità esterne o contenuti web. Se si utilizza un software che supporta i palmari TI-Nspire™, l'intestazione Palmari collegati è visibile quando i palmari sono connessi.

Nota: è possibile aggiungere nuovi collegamenti ai siti Web preferiti nella sezione Collegamenti. Si può accedere a questi nuovi collegamenti nel riquadro Contenuti. I nuovi collegamenti non possono essere aggiunti alla sezione contenuti web.

2 Barra di navigazione. Navigare in qualsiasi posizione del computer facendo clic su un elemento nel percorso della barra di navigazione. Quando si seleziona una risorsa, le opzioni mostrate sono specifiche della risorsa.

3 Riquadro Contenuto. Per impostazione predefinita, sono visualizzate le cartelle del desktop. Utilizzare questo spazio per individuare e visualizzare i file presenti sul computer. È possibile individuare e accedere ai file su un palmare collegato se si utilizza un software che supporti palmari. Utilizzare la metà superiore dell'area di lavoro

come una finestra di gestione file. Il riquadro Contenuto è in grado di mostrare i contenuti di solo un elemento selezionato alla volta. Evitare di selezionare più di un elemento alla volta.

- 4 Riquadro Anteprima.** Visualizza dettagli sul file o la cartella selezionata.

Esplorazione del riquadro Risorse

Utilizzare il riquadro **Risorse** per individuare i documenti su un computer, accedere a contenuti web e lavorare con palmari collegati se si utilizza un software TI-Nspire™ che supporta i palmari collegati.

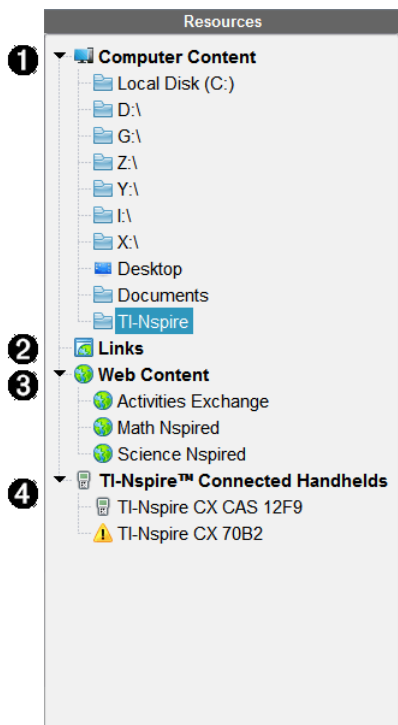

- 1 Contenuto del computer.** Consente la navigazione a tutti i file su un computer, unità di rete e unità esterne. Contenuto del computer si espande e collassa per fornire l'accesso ai collegamenti predefiniti seguenti:

- Disco locale
- Unità esterne
- Unità di rete
- Desktop
- Documenti

Quando si seleziona un elemento in Contenuto del computer, nel riquadro Contenuto viene visualizzata la struttura del file. Quando si seleziona una cartella o un file supportato, il riquadro Anteprima ne visualizza i dettagli.

- ② **Collegamenti.** Per impostazione predefinita, sono elencati i collegamenti a siti utili di Texas Instruments. Quando si fa clic su Collegamenti, viene visualizzato un elenco di link nel riquadro dei contenuti. Se si clicca su uno di questi collegamenti, esso viene lanciato nel web browser. È possibile aggiungere link personali a questa sezione. Quando si effettua l'aggiornamento, vengono aggiunti i link dell'ultima versione del software TI-Nspire™.

Gli utenti residenti negli Stati Uniti possono cercare standard o testi scolastici USA selezionando l'opzione Cerca da Link.

- ③ **Contenuto web.** Elenca i link ai siti di Texas Instruments che contengono attività supportate da TI-Nspire™. Contenuto web è disponibile se si è connessi a Internet. È possibile salvare sul proprio computer il materiale trovato in questi siti e condividere elementi tramite il riquadro Contenuto del computer o Palmari collegati se si utilizza un software che supporta i palmari. Non è possibile salvare link a siti web nella sezione Contenuto web.

Nota: il contenuto web disponibile varia a seconda dell'area geografica. Se non ci sono contenuti online, questa sezione non è visibile nel pannello Risorse.

Quando si seleziona un elemento in Contenuto web, l'elenco delle attività viene visualizzato nel riquadro Contenuto, con un'anteprima dell'attività selezionata nel riquadro Anteprima.

- ④ **Palmari collegati.** Mostra un elenco di palmari collegati al computer. Fare clic sull'etichetta Palmari collegati per visualizzare informazioni su ciascun palmare nel riquadro Contenuto. Per vedere cartelle e file di uno specifico palmare, fare clic sul nome del palmare. Un simbolo

di avviso accanto al nome di un palmare indica che il SO sul palmare dello studente non corrisponde alla versione del software. La versione del SO del palmare deve corrispondere alla versione del software TI-Nspire™ per operare nell'ambiente aula. Spostare il mouse sul simbolo di avviso per aprire una descrizione comando per maggiori informazioni.

Nota: i palmari collegati non sono mostrati in caso di assenza di palmari collegati o se si sta utilizzando TI-Nspire™ Navigator™ NC Teacher Software.

Utilizzo del riquadro Anteprima

Lesson Bundle Example

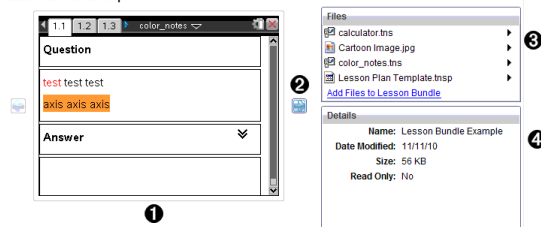

- 1 Anteprima in miniatura di cartella, file .tns, icona tipo di file o unità didattica selezionati. Fare doppio clic sull'icona tipo di file per aprire il file nella sua applicazione associata.

Nota: Se un'unità didattica è vuota e questo spazio è vuoto, si ha la possibilità di aggiungere file.

- 2 Se un documento TI-Nspire™ è formato da più pagine, utilizzare la freccia avanti  per visualizzare l'anteprima della pagina successiva. La freccia indietro diventa attiva così che è possibile spostarsi indietro tra le pagine. Se si lavora su un'unità didattica, con questo metodo è possibile scegliere di visualizzare l'anteprima di un documento TI-Nspire™ che fa parte dell'unità.
- 3 Se si seleziona un'unità didattica, viene visualizzata la finestra di dialogo **File** sopra la finestra **Dettagli** con l'elenco dei file che compongono l'unità didattica. Fare doppio clic su qualsiasi file in un'unità didattica per aprire il file nella sua applicazione associata.

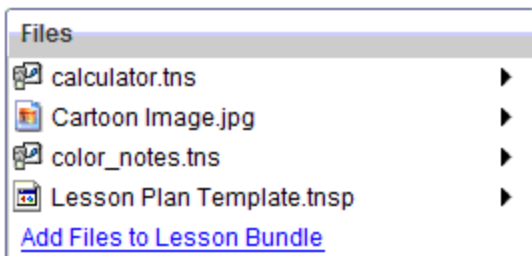

- ④ Se si seleziona una cartella, la finestra **Dettagli** visualizza il nome e il percorso della cartella e la data dell'ultima modifica.

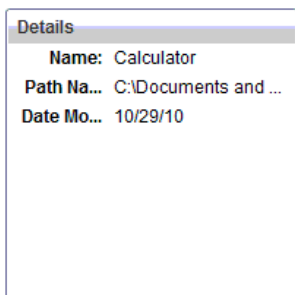

Per i file documento e i file delle unità didattiche, la finestra **Dettagli** mostra il nome, la data dell'ultima modifica, la dimensione e se il file è di sola lettura.

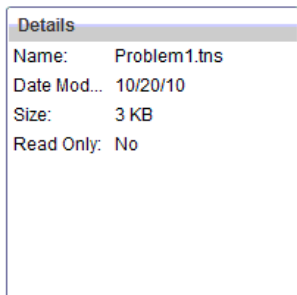



Accesso a Contenuto del computer

Contenuto del computer fornisce l'accesso a tutte le informazioni memorizzate sul vostro computer, rete ed unità esterne.

Utilizzo della barra di navigazione

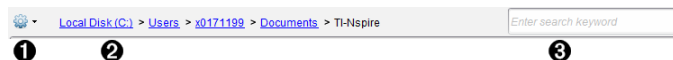
La barra di navigazione del riquadro Contenuto fornisce gli strumenti necessari per individuare cartelle e file.



- 1**  **Opzioni** Fare clic su ▼ per aprire il menu che consente di accedere alle opzioni necessarie per lavorare con i file e le cartelle.
- 2** **Percorso corrente:** Contiene un percorso di navigazione cliccabile della posizione corrente. Cliccare sul percorso di navigazione per navigare in qualsiasi sezione del percorso.
- 3** **Cerca.** Inserire una parola chiave da cercare e premere **Invio** per trovare tutti i file nella cartella selezionata che la contengono.

Filtraggio di Contenuto del computer

Utilizzare questa opzione di filtraggio per un facile accesso e per la selezione dei contenuti di insegnamento. È possibile selezionare mostra solo contenuti TI-Nspire™ o mostra tutti i contenuti.

1. Selezionare una cartella nel Contenuto del computer nel riquadro Risorse.
2. Dalla barra dei menu, selezionare **Visualizza> Filtra per**.
3. Scegliere una delle seguenti opzioni:
 - **Mostra solo contenuti TI-Nspire™**
 - **Mostra tutti i contenuti**

Mappatura di un'unità di rete

Completare la seguente procedura per mappare un'unità di rete.

1. Selezionare Contenuto del computer dalla lista Risorse.
2. Fare clic su  e quindi fare clic su **Crea collegamento**.
La finestra di dialogo Aggiungi collegamento a Contenuto si apre.

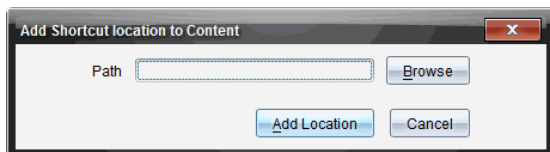

3. Fare clic su **Sfoglia**.

Nota: è inoltre possibile digitare il percorso completo per l'unità di rete.

Viene visualizzata la finestra di dialogo Seleziona collegamento cartella.

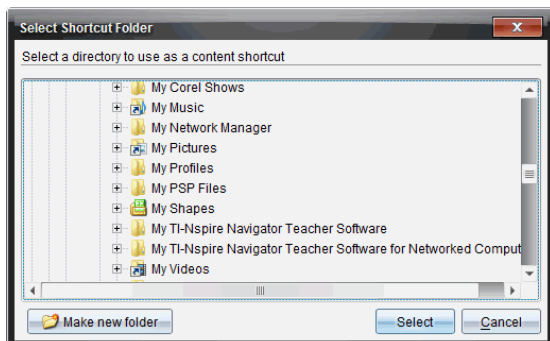

4. Selezionare l'unità di rete.
5. Fare clic su **Seleziona**.
6. Fare clic su **Aggiungi posizione**.

Viene visualizzata la finestra di dialogo Inserire credenziali disco di rete.

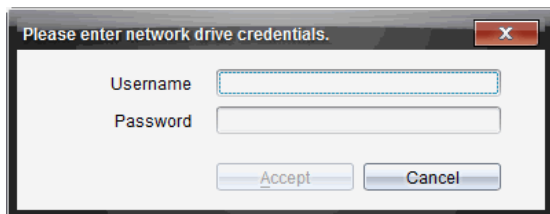

7. Digitare il nome utente e la password fornite dal proprio amministratore di sistema.
8. Fare clic su **Accetta**.

La cartella viene aggiunta all'elenco delle cartelle sotto Contenuto locale nel riquadro Risorse.

Accesso a un'unità di rete protetta

Se l'accesso a un'unità di rete richiede l'autenticazione, completare la seguente procedura per accedere alla rete protetta.

1. Fare clic sull'unità a cui si desidera accedere nel pannello Risorse.

Viene visualizzata la finestra di dialogo Inserire credenziali disco di rete.

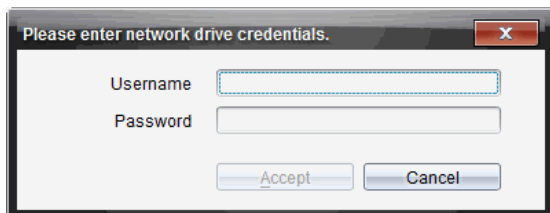

2. Digitare il proprio nome utente e la password.
3. Fare clic su **Accetta**.

Utilizzo dei collegamenti

Utilizzare questa opzione per aggiungere all'elenco Contenuti del computer cartelle o unità didattiche contenenti file di uso frequente.

Aggiunta di un collegamento

Per aggiungere un collegamento a una cartella contenente i file a cui si accede spesso:

1. Spostarsi sulla cartella in cui è ubicato il file.

2. Fare clic su  e quindi fare clic su **Crea collegamento**.

La cartella viene aggiunta all'elenco delle cartelle sotto Contenuto del computer nel riquadro Risorse.

Eliminazione di un collegamento

Per eliminare un collegamento:

1. Nell'elenco Contenuto del computer, selezionare la cartella da eliminare.
2. Fare clic con il pulsante destro del mouse sulla cartella selezionata e quindi fare clic su **Rimuovi collegamento**.

La cartella viene rimossa dall'elenco di collegamenti.

Nota: non è possibile rimuovere i collegamenti predefiniti.







Operazioni con i link

Per impostazione predefinita, l'elenco Link contiene un elenco di link ai siti web di Texas Instruments. Fare clic su un link per avviare il browser web e accedere al sito web.

Utilizzo della barra degli strumenti Link

Quando si seleziona Link nel riquadro Risorse, gli strumenti visualizzati nella barra degli strumenti sono specifici per i link. Utilizzare questi strumenti per aggiungere, modificare o eliminare link dall'elenco. È inoltre possibile spostare un link in alto o in basso nell'elenco.



	Opzioni. Fare clic su ▼ per aprire il menu che consente di accedere alle opzioni specifiche per i link.
	Fare clic su questa icona per aggiungere un link all'elenco.
	Selezionare un link esistente e quindi fare clic su questa icona per modificare gli attributi del link. Non è possibile modificare un link di default.
	Fare clic su questa icona per eliminare un link. non è possibile eliminare un link predefinito.
	Selezionare un link e fare clic su questa icona per spostare il link in alto nell'elenco.
	Selezionare un link e fare clic su questa icona per spostare il link in basso nell'elenco.

Aggiunta di un link

Completare la procedura seguente per aggiungere un link all'elenco Link nel riquadro Risorse.



1. Fare clic su

Viene visualizzata la finestra di dialogo Aggiungi link.

Add Link

Name

Address

Add Link Cancel

2. Digitare il nome del link.
3. Digitare l'URL nel campo Indirizzo.
4. Fare clic su **Aggiungi link**.

Il link viene aggiunto in fondo all'elenco dei link esistenti.

Modifica di un link esistente

Completare la seguente procedura per modificare un link esistente.

1. Selezionare il link da modificare.



2. Fare clic su

Viene visualizzata la finestra di dialogo Modifica link.

Edit Link

Name

Address

Edit Link Cancel

3. Apportare le modifiche necessarie al nome del link o all'URL.
4. Fare clic su **Modifica link**.

Le modifiche vengono applicate al link.

Rimozione di un link

Completare la seguente procedura per eliminare un link.

1. Selezionare il link da eliminare.

2. Fare clic su .

Viene visualizzata la finestra di dialogo di conferma.

3. Fare clic su **Rimuovi**.

Il link viene rimosso dall'elenco.

Nota: non è possibile eliminare un link predefinito.

Spostamento di link in alto o in basso nell'elenco

È possibile modificare l'ordine dei link nell'elenco in base alle esigenze.

► Fare clic su  per spostare un link selezionato di una posizione in alto nell'elenco.

► Fare clic su  per spostare un link selezionato di una posizione in basso nell'elenco.

► Fare clic su , quindi selezionare **Sposta all'inizio dell'elenco** per spostare un link selezionato in cima all'elenco.

► Fare clic su  e quindi selezionare **Sposta alla fine dell'elenco** per spostare un link selezionato in fondo all'elenco.

Utilizzo di Contenuto web

Contenuto web fornisce link a materiali online sui siti web di Texas Instruments. È possibile salvare sul proprio computer il materiale trovato in questi siti e condividere elementi tramite Contenuto locale e Palmari collegati.

Le informazioni fornite per ciascuna attività includono il nome dell'attività, l'autore, la data in cui è stata postata l'attività, la dimensione del file e la fonte.

1 Barra degli strumenti di spostamento. 2 Titoli delle colonne. 3 Elenco delle attività disponibili. 4 Elenco dei file contenuti nell'attività. 5 Dettagli sull'attività selezionata.

Name	Author	Date Posted	Size	Source
Forensics with TI-Nspire™ - Case 2: Bouncing Back	Texas Instruments	4/1/13	934 KB	Activities Exchange
Forensics with TI-Nspire™ - Case 2: Bouncing Back	Texas Instruments	4/1/13	986 KB	Activities Exchange
Forensics with TI-Nspire™ - Case 2: Bouncing Back	Texas Instruments	4/1/13	834 KB	Activities Exchange
NASA - Diving Down	NASA and TI	3/26/13	1585 KB	Activities Exchange
Exploring Ellipses and Hyperbolas	Texas Instruments	2/25/13	1477 KB	Activities Exchange
Exploring Hyperbolas	Texas Instruments	2/25/13	1367 KB	Activities Exchange
Exploring Parabolas	Texas Instruments	2/4/13	1065 KB	Activities Exchange
The Radian Sector	Texas Instruments	1/24/13	814 KB	Activities Exchange
Blood Pressure	Texas Instruments	1/8/13	820 KB	Activities Exchange
3D Parametric	Texas Instruments	1/8/13	1090 KB	Activities Exchange
Health and Nutrition - Case 2: Bouncing Back	Texas Instruments	12/4/12	8594 KB	Activities Exchange
Health and Nutrition - Case 2: Bouncing Back	Texas Instruments	12/4/12	363 KB	Activities Exchange
Stay Tuned Lab Sound	Lauren Jensen	9/1/12	168 KB	Activities Exchange

Forensics with TI-Nspire™ - Case 2: Bouncing Back

In this activity, students will be using the motion sensor as a sonar detector, through air to locate and identify a missing object in a box.

Save this Activity to Computer

Files

- Case_2_Bouncing_Back.tns
- Case_2_Bouncing_Back_Student.pdf
- Case_2_Bouncing_Back_Teacher.pdf

Details

Name: Forensics with TI-Nspire™ - Case 2: Bouncing Back
 Author: Texas Instruments
 Date Posted: 4/1/13
 Size: 986 KB
 Source: Activities Exchange
 Activity Time: 45 Minutes
 Device: TI-Nspire™ Navigator™, TI-Nspire™

- 1 Barra degli strumenti di spostamento.
- 2 Titoli delle colonne.
- 3 Elenco delle attività disponibili.
- 4 Elenco dei file contenuti nell'attività.
- 5 Dettagli sull'attività selezionata.

Nota: è richiesto il collegamento a Internet per poter accedere ai siti web di Texas Instruments.

Ordinamento dell'elenco delle attività

Utilizzare i titoli delle colonne per ordinare le informazioni contenute nell'elenco delle attività. Per impostazione predefinita, l'elenco è visualizzato in ordine alfabetico in base al nome.

- Fare clic sul titolo Nome per elencare le attività in ordine alfabetico inverso. Fare clic nuovamente sul titolo per ripristinare l'ordine alfabetico da A a Z.
- Fare clic sul titolo Autore per elencare le attività in ordine alfabetico in base al nome dell'autore.
- Fare clic sul titolo Data di pubblicazione per elencare le attività in ordine cronologico, dalla più recente alla meno recente o viceversa.

- Fare clic sul titolo Dimensione per ordinare le attività in base alla dimensione del file.
- Fare clic sul titolo Origine per elencare le attività in base all'origine.
- Tasto destro del mouse sull'intestazione della colonna per personalizzare le intestazioni della colonna visualizzata.

Filtraggio dell'elenco delle attività

Per impostazione predefinita, tutte le attività sono elencate nel riquadro Contenuto. Le opzioni della barra di navigazione consentono di filtrare le attività in base a soggetto, argomento e categoria. È anche possibile cercare un'attività utilizzando la ricerca per parola chiave.

Per trovare tutte le attività collegate a un particolare soggetto:

1. Nel campo Soggetto, fare clic su ▼ per aprire il menu a discesa.
2. Selezionare un soggetto.
Vengono visualizzate tutte le attività collegate al soggetto selezionato.
3. Per restringere l'ambito della ricerca, fare clic su ▼ nel campo Argomento per visualizzare e selezionare un argomento collegato al soggetto selezionato.
4. Utilizzare il campo Categoria per restringere ulteriormente la ricerca. Fare clic su ▼ per selezionare una categoria collegata al soggetto e all'argomento selezionati.

Utilizzo di parole chiave per cercare un'attività

Completare la seguente procedura per cercare un'attività utilizzando una parola chiave o una frase.

1. Digitare una parola chiave o una frase nel campo Filtra per parola chiave.
2. Premere **Invio**.
Vengono elencate tutte le attività che contengono la parola chiave o la frase.

Apertura di un'attività

1. Selezionare l'attività da aprire.
2. Fare clic su  e quindi selezionare **Apri**.

Viene visualizzata la finestra di dialogo Apri attività con un elenco di tutti i documenti collegati all'attività selezionata.

È possibile aprire un file .tns o .tsnp nel software TI-Nspire™. Altri file, quali file di Microsoft® Word e di Adobe® PDF, vengono aperti nelle rispettive applicazioni.

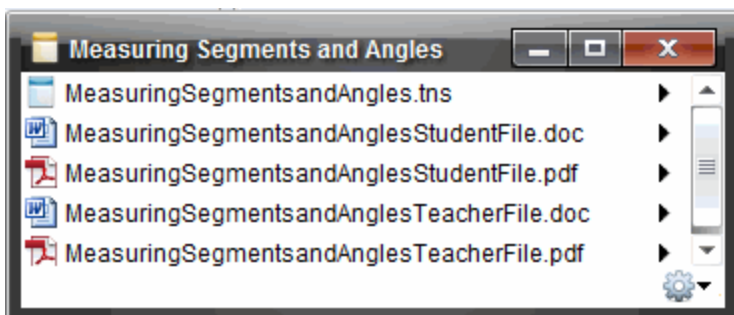

3. Selezionare il file e fare clic su ►, quindi selezionare **Apri**.
 - Il file .tns viene aperto nell'area di lavoro Documenti.
 - Il file .doc o .pdf viene aperto nell'applicazione associata.

Salvataggio di un'attività sul computer

Completare la seguente procedura per salvare un'attività sul computer.

1. Selezionare l'attività da salvare. I dettagli del file vengono visualizzati nella metà inferiore della finestra.

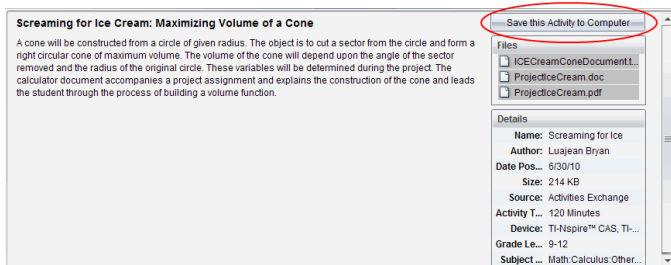

2. Fare clic su **Salva questa attività sul computer** nel riquadro Anteprima, per salvare i suddetti file.

Nota: è anche possibile fare clic con il tasto destro del mouse sull'attività selezionata e scegliere **Salva su computer**.



Viene visualizzata la finestra di dialogo Salva file selezionati.

3. Evidenziare la cartella in cui si desidera salvare il file.
4. Fare clic su **Salva**.

L'attività viene salvata sul computer come unità didattica.

Copia di un'attività

Completare la seguente procedura per copiare un'attività. Una volta copiata l'attività negli Appunti, è possibile incollarla in una cartella sul computer, quindi trascinarla nell'elenco di collegamenti nel riquadro Contenuto locale.

1. Fare clic sull'attività da copiare per selezionarla.
2. Utilizzare uno dei metodi seguenti per copiare l'attività negli Appunti:
 - Selezionare l'attività e trascinarla in una cartella nell'elenco Contenuto locale.
 - Fare clic su , quindi fare clic su **Copia**.
 - Fare clic con il pulsante destro del mouse su un file nell'elenco File e quindi selezionare **Copia**.
 - Fare clic su  (Copia icona) nella barra degli strumenti.
3. Aprire una cartella sul computer, quindi fare clic su **Modifica > Incolla** per copiare l'attività nella cartella selezionata.

L'attività viene copiata negli Appunti.

Invio di file a una classe

I file e le cartelle possono essere inviati all'intera classe, ai membri della classe che sono connessi o a singoli studenti. La sessione della classe deve essere attiva per inviare i file.

Quando si invia un file a tutta la classe, tutti gli studenti correntemente collegati riceveranno immediatamente il file. Gli studenti che non sono collegati lo riceveranno non appena effettueranno il collegamento.

Note:

- solo i tipi di file di TI-Nspire™ (.tns) e PublishView™ (.tnsp) si aprono nel software TI-Nspire™.

- Altri tipi di file (se supportati) come per esempio immagini, elaborazione di testo, oppure file di foglio elettronico si aprono nell'applicazione che il sistema operativo ha associato al tipo di file.



Invio di file dalle aree di lavoro Documenti o Contenuto

1. Selezionare il file da inviare alla classe.
 - Dall'area di lavoro Contenuto, fare clic sul file nel riquadro Contenuto.
 - Nell'area di lavoro Documenti, fare clic sul file in Esplora contenuto.

2. Fare clic su **Invia alla classe**  oppure fare clic su **File >Invia a > Invia alla classe**.

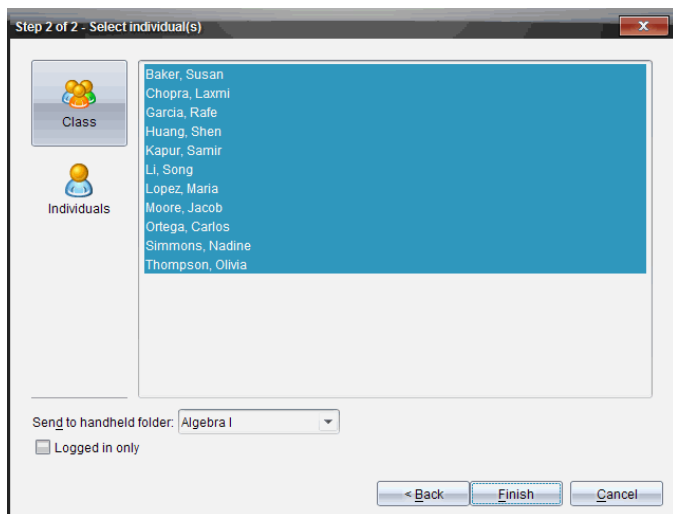
Viene visualizzata la finestra di dialogo Seleziona studente/i.



3. Selezionare lo studente o gli studenti a cui inviare il file:
 - Per inviare il file all'intera classe, fare clic su **Classe** . Per inviare il file solo ai membri della classe che sono attualmente connessi, selezionare la casella **Solo studenti connessi**.
 - Per inviare il file a un solo studente, fare clic su **Studenti**  e quindi fare clic sullo studente interessato.

Nota: se sono già stati selezionati studenti nella scheda Classe, il software ne mantiene la selezione.

- Utilizzare l'elenco a discesa **Invia a cartella del palmare** per selezionare dalla cartella della classe in corso, la cartella principale sul palmare o le ultime 10 cartelle a cui sono stati inviati i file.
(Disponibile solo sul software TI-Nspire™ che supporta i palmari).

4. Fare clic su **Fine**.

Il trasferimento del file appare nel record della classe nell'area di lavoro Classe.

Operazioni con i Palmari Collegati

Il software TI-Nspire™ consente di visualizzare contenuto, gestire file e installare gli aggiornamenti del sistema operativo sui palmari collegati al computer.

Per utilizzare le funzioni descritte in questo capitolo, i palmari devono essere accesi e collegati tramite uno dei mezzi seguenti:

- TI-Nspire™ Docking Station o TI-Nspire™ CX Docking Station
- Alloggiamento per TI-Nspire™ Navigator™ e punto d'accesso
- Scheda di rete wireless TI-Nspire™ CX e punto d'accesso
- Scheda di rete wireless TI-Nspire™ CX - v2 e punto d'accesso
- Collegamento diretto tramite cavo USB standard

Nota: le attività descritte in questa sezione possono essere eseguite solo con palmari TI-Nspire™. Per abilitare la connettività wireless, il TI-Nspire™ Navigator™ Teacher Software per palmari e il SO installato sui palmari TI-Nspire™ devono essere della versione 3.9 o successiva.

Visualizzazione del Contenuto sui Palmari Collegati

Quando si seleziona un palmare nel riquadro Risorse nell'area di lavoro Contenuto, tutti i file e le cartelle presenti sul palmare vengono visualizzati nel riquadro Contenuto. Per visualizzare un'anteprima del documento, selezionare **Fare clic qui per visualizzare l'anteprima del documento** nel riquadro Anteprima.

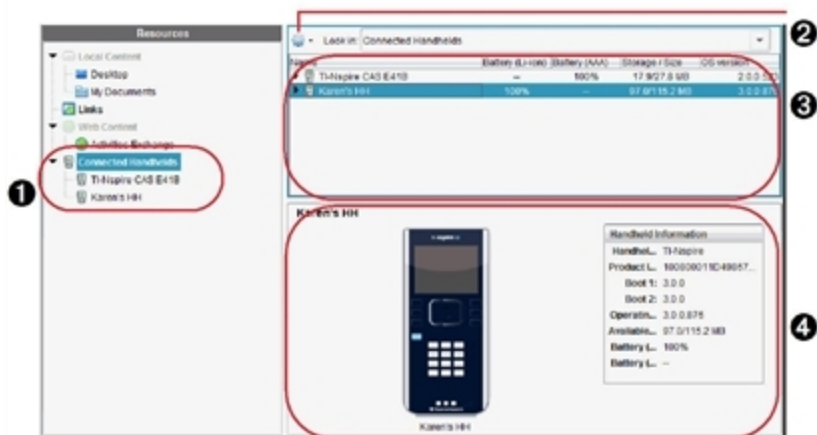

- 1 **Palmari collegati** - Elenca tutti i palmari collegati e accesi
- 2 **Opzioni** - Le opzioni disponibili variano in base all'attività selezionata sotto Risorse.
- 3 **Riquadro Contenuto** - Quando si seleziona Palmari Collegati, nel riquadro Contenuto vengono visualizzati i seguenti dettagli relativi ai palmari collegati e accesi:
 - **Tipo Palmare:** nomi dei palmari.
 - **ID prodotto:** identificazione prodotto palmare.
 - **Boot 1:** bootstrap interno che esegue operazioni di livello inferiore per l'avvio del dispositivo.
 - **Boot 2:** bootstrap esterno che esegue operazioni di livello inferiore per l'avvio del dispositivo.
 - **Sistema Operativo:** il sistema operativo in uso.
 - **Spazio disponibile:** quantità di spazio libero e disponibile sul palmare.
 - **Batteria (Li-ion):** carica della batteria agli ioni di litio (ricaricabile) (critica 2%, 25%, 50%, 75%, 100% o "--" per indicare che la batteria non è presente).
 - **Batteria (AAA):** carica della batteria AAA (critica 2%, 25%, 50%, 75%, 100% o "--" per indicare che la batteria non è presente).

- 4** **Riquadro Anteprima** - Fornisce informazioni sul palmare quando si fa clic su Palmari Collegati nel riquadro Risorse e selezionare un palmare nel riquadro Contenuto. Se si seleziona un file TI-Nspire™ nel riquadro Contenuto, il riquadro Anteprima mostra un'anteprima disponibile per quel file.

Quando si seleziona un palmare, tutti i file e le cartelle presenti sul palmare vengono visualizzate nel riquadro Contenuto. Quando si selezionano un file o una cartella, i dettagli relativi vengono visualizzati nel riquadro Anteprima. Fare clic sull'icona per visualizzare l'anteprima del documento.

Name	Size
7th Period Geometry	
Algebra I	
Algebra II	
Examples	
00 Getting Started.tns	9 KB
01 Percentage Explorer.tns	12 KB
02 Introducing Functions.tns	8 KB
03 Linear Equations Explorer.tns	10 KB
04 Systems of Equations Explorer.tns	11 KB
05 Introducing Geometry.tns	19 KB

I dettagli relativi alla cartella o al file selezionato vengono mostrati nel riquadro Anteprima.

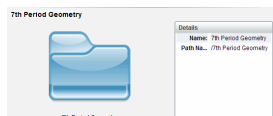

Dettagli della cartella selezionata

Dettagli del file selezionato

- ▶ Per visualizzare i file contenuti in una cartella, fare doppio clic sul nome della cartella nel riquadro Contenuto. I file della cartella vengono elencati nel riquadro Contenuto.
- ▶ Per visualizzare un'anteprima del contenuto di un file .tns, selezionare **Fare clic qui per visualizzare un'anteprima del documento** nel riquadro Anteprima.

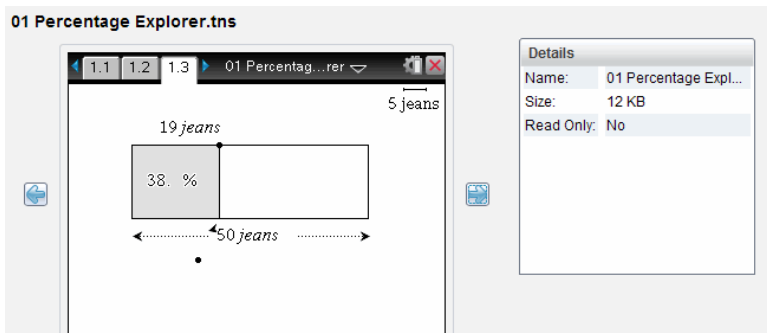

Gestione di file su un palmare collegato

Quando si lavora con i file dei palmari collegati nell'area di lavoro Contenuto, utilizzare il menu Opzioni  o il menu contestuale per gestire i file.

Nota: se viene selezionato un tipo di file non supportato dal palmare, alcune selezioni presenti nel menù Opzioni non sono attive.

Opzione	Descrizione
Open (Apri)	<p>Apre un file su un palmare collegato:</p> <ul style="list-style-type: none"> Fare clic sul file da aprire. Fare clic su Apri. Il documento viene aperto nell'area di lavoro Documenti.
Salva nel computer	<p>Salva una copia del file selezionato sul computer:</p> <ul style="list-style-type: none"> Fare clic sul file da salvare. Fare clic su Salva sul computer. Viene visualizzata la finestra di dialogo Salva file selezionati. Evidenziare la cartella in cui si desidera salvare il file. Fare clic su Salva.
Copia/Incolla	<p>Crea una copia di un file:</p> <ul style="list-style-type: none"> Fare clic sul file da copiare. Fare clic su Opzioni > Copia per copiare il file negli Appunti. Per incollare il file in un'altra cartella, aprire la nuova cartella e quindi selezionare Opzioni > Incolla.

Opzione	Descrizione
	Nota: Se non si seleziona una nuova posizione, il file copiato viene inserito con un nuovo nome del tipo "Copia di ...".
Elimina	Elimina un file su un palmare collegato: <ul style="list-style-type: none"> • Fare clic sul file da rimuovere. • Fare clic su Elimina. • Fare clic su Sì nella finestra di dialogo Avvertenza che appare. Fare clic su No per cancellare.
Aggiorna	Per aggiornare l'elenco dei file, fare clic su Opzioni > Aggiorna .
Rinomina	Per rinominare un file su un palmare collegato: <ul style="list-style-type: none"> • Fare clic sul file da rinominare • Fare clic su Opzioni > Rinomina. • Digitare il nuovo nome e premere Invio.
Su un livello	Sale di un livello nella gerarchia della cartella. Questa opzione è disponibile quando si seleziona un file in una cartella
Nuova cartella	Crea una nuova cartella: <ul style="list-style-type: none"> • Fare clic su Nuova cartella. • Digitare un nome per la nuova cartella. • Premere Invio.

Aprire Documenti su un palmare Collegato

Per aprire un documento su un palmare collegato nel software TI-Nspire™:

1. Accertarsi che il palmare sia collegato al computer.
2. Fare clic su  per aprire Esplora contenuto.
Il nome del palmare collegato è elencato nel riquadro Palmari Collegati.
3. Fare doppio clic sul nome del palmare.
Le cartelle e i file presenti sul palmare vengono elencati.

4. Selezionare il documento che si vuole aprire, quindi fare doppio clic sul nome del file.

Il documento viene aperto nell'area di lavoro Documenti.

Salvare File in Palmari Collegati

Quando si salva un file dal PC al palmare, i file vengono convertiti in documenti TI-Nspire™ (file .tns). Per salvare un file dal pc a un palmare collegato:

1. Accertarsi che il palmare sia collegato al computer.
2. Fare clic su  per aprire Esplora contenuto.
Le cartelle e i file su pc sono elencati nel riquadro Contenuto.
3. Evidenziare la cartella o il file che si desidera salvare sul palmare.
4. Fare clic sul file per selezionarlo.
5. Trascinare il file a un palmare elencato nel riquadro Palmari collegati.

Il file è stato salvato nel palmare collegato.

Nota: per salvare il file in una cartella presente nel palmare, fare doppio clic sul nome del palmare per visualizzare le cartelle e i file presenti su di esso, e quindi trascinare il file nella cartella del palmare.

Se il file è già presente sul palmare, viene visualizzata una finestra di dialogo che chiede se si vuole sostituire il file. Fare clic su **Sostituisci** per sovrascrivere il file esistente. Fare clic su **No** o **Annulla** per abbandonare il salvataggio.

Invio di file a palmari

È possibile trasferire attività, cartelle, unità didattiche e file supportati da un computer ai palmari collegati, da un palmare collegato a un altro o da un palmare collegato a tutti i palmari collegati.

È possibile trasferire i seguenti elementi:

- cartelle
- File supportati
 - .tcc
 - .tco
 - .tilb
 - .tnc

.tno

.tns

Invio di un'attività a un palmare collegato

Nell'area di lavoro Contenuto, è possibile inviare un'attività dal link di contenuto web ai palmari collegati.

1. Utilizzare il selettore dell'area di lavoro per selezionare l'area di lavoro Contenuto.
2. Fare clic su Contenuto web nel riquadro Risorse.
3. Fare clic sull'attività da inviare ai palmari collegati.
4. Utilizzare una delle opzioni seguenti per inviare il file ai palmari selezionati:
 - Trascinare il file sull'etichetta Palmari selezionati per trasferire il file a tutti i palmari collegati. Per trasferire il file su un dato palmare, trascinare il file sul nome del palmare.
 - Per trasferire il file utilizzando lo Strumento Trasferimento:
Nota: non è possibile utilizzare lo Strumento Trasferimento per trasferire file a palmari durante una sessione della classe.

- Nella barra degli strumenti, fare clic su  e quindi selezionare **Invia a palmari collegati**.

–Oppure–

- Fare clic su  e quindi selezionare **Invia a palmari collegati**.

Viene aperto lo Strumento Trasferimento.

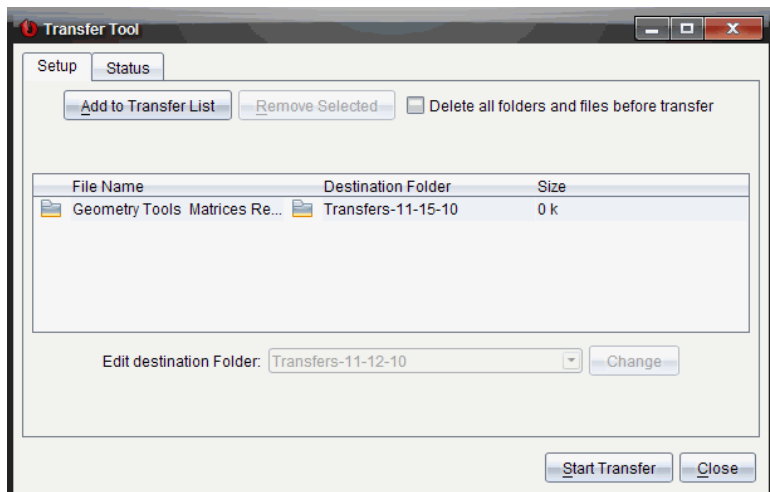

5. Selezionare il file, e quindi fare clic su **Avvia trasferimento**.
I file e le cartelle selezionati vengono trasferiti ai palmari selezionati.
6. Una volta completato il trasferimento, chiudere lo Strumento Trasferimento.

Invio di file a tutti i palmari collegati

È possibile inviare un file a tutti i palmari collegati quando una classe non è in corso. Per trasferire file o cartelle da un palmare collegato o da un computer a tutti i palmari collegati, completare la procedura seguente:

1. utilizzare il selettore dell'area di lavoro per selezionare l'area di lavoro Contenuto.
2. Selezionare i file o le cartelle da trasferire dal riquadro Risorse.

Nota: È possibile scegliere i file da Contenuto Computer, Contenuto web oppure Palmari collegati.

3. Fare clic su  e quindi selezionare **Invia a palmari collegati**.
Viene visualizzata la finestra Strumento Trasferimento

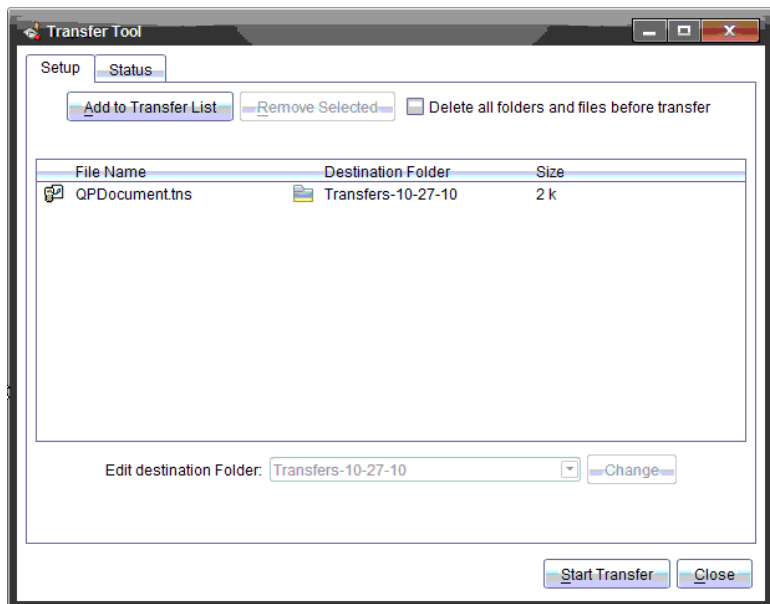

4. Fare clic su **Avvia trasferimento**.

Nota: per aggiungere altri file all'elenco di trasferimento, fare clic su **Aggiungi all'elenco di trasferimento**.

I file e le cartelle selezionati vengono trasferiti ai palmari collegati. Per impostazione predefinita, i file vengono trasferiti ad una cartella sul palmare chiamata *Trasferimenti-m-g-aa*

Trasferimento di File tra Palmari

Se ci sono più palmari collegati, è possibile inviare una cartella o un file da un palmare a un altro presente nell'elenco Palmari collegati nel riquadro Risorse.

1. Utilizzare il selettore dell'area di lavoro per selezionare l'area di lavoro Contenuto.
2. Nel riquadro Risorse, fare clic sul palmare che contiene i file da trasferire. I file sul palmare sono elencati nel riquadro Contenuto.
3. Fare clic sulla cartella o file da inviare.
4. Trascinare il file a un altro palmare nell'elenco Palmari collegati.

Nota: È anche possibile copiare e incollare un file da un palmare in un altro.

Verifica della disponibilità di un aggiornamento del sistema operativo

Quando i palmari sono collegati, è possibile verificare la disponibilità di aggiornamenti del sistema operativo dall'area di lavoro Contenuto o dall'area di lavoro Documenti.

Nota: il computer deve essere collegato a Internet.

1. Mostrare tutti i palmari collegati.
 - Nell'area di lavoro Contenuto, fare clic su **Palmari collegati** nel riquadro Risorse.
 - Nell'area di lavoro Documenti, aprire Esplora contenuto e fare clic su **Palmari collegati**.
2. Fare clic sul palmare da verificare e quindi selezionare **Guida > Controlla aggiornamento SO del palmare/alloggiamento Lab**.
 - Se il sistema operativo è aggiornato, si apre la finestra di dialogo Controlla aggiornamento SO del palmare che specifica che il sistema operativo del palmare è aggiornato.

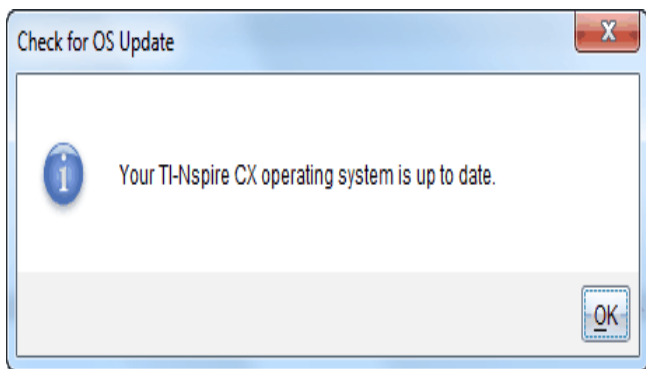

- Se il sistema operativo non è aggiornato, il software TI-Nspire™ chiede di installare il sistema operativo più recente, con la possibilità di scaricarlo sul computer.

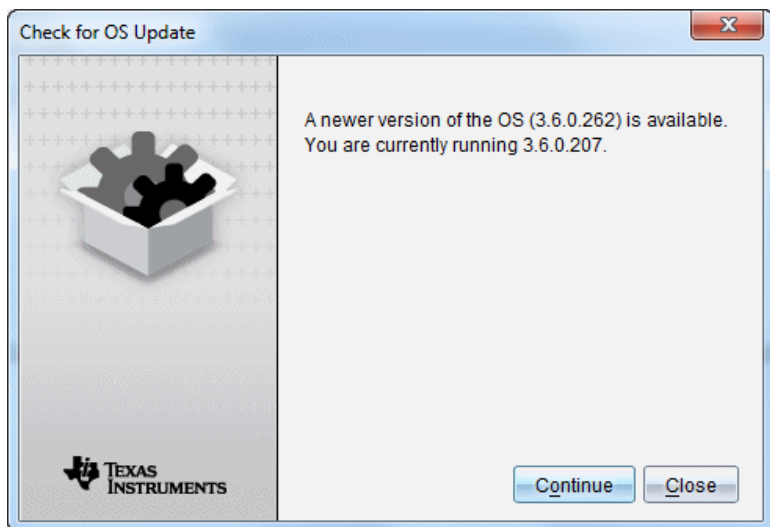

3. Per disattivare le notifiche automatiche, deselezionare la casella di controllo **Controlla automaticamente gli aggiornamenti**.
4. Fare clic su **OK** per chiudere la finestra di dialogo oppure selezionare **Continua** e seguire i suggerimenti per installare il sistema operativo sul palmare.

Installazione di un aggiornamento del SO

Quando i palmari sono collegati, è possibile installare gli aggiornamenti del sistema operativo dall'area di lavoro Contenuto o dall'area di lavoro Documenti.

Nota: l'aggiornamento del sistema operativo non sostituisce né rimuove documenti.

Accertarsi di aver scaricato il file del sistema operativo più recente. Visitare il sito education.ti.com/latest per scaricare i file del sistema operativo più aggiornato.

Aggiornamento del SO su un singolo palmare

1. Mostrare tutti i palmari collegati.
 - Nell'area di lavoro Contenuto, fare clic su **Palmari collegati** nel riquadro Risorse.

- Nell'area di lavoro Documenti, aprire Esplora contenuto e fare clic su **Palmari collegati**.
2. Fare clic sul palmare da aggiornare e quindi chiudere l'opzione di installazione.
- Nell'area di lavoro Contenuto, fare clic con il pulsante destro del mouse sul palmare e quindi selezionare **Installa SO su palmare/alloggiamento Lab**.
 - Nell'area di lavoro Documenti, fare clic su  e quindi selezionare **Installa SO su palmare/alloggiamento Lab**.

Viene visualizzata la finestra Seleziona file SO palmare.

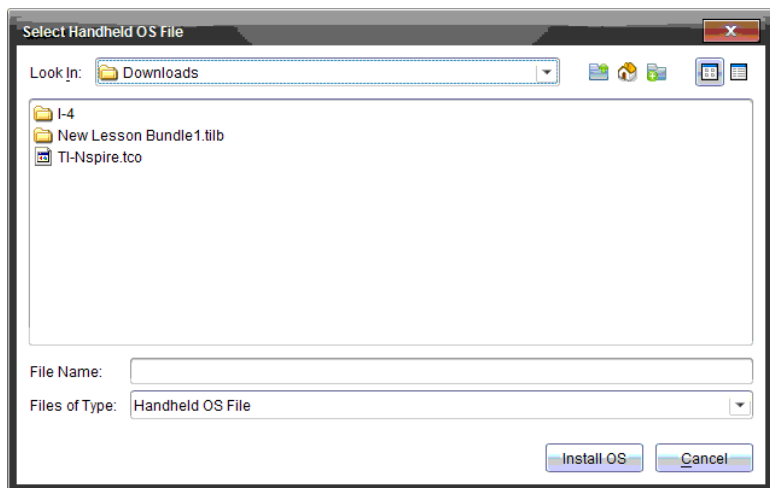

3. Evidenziare sul computer la cartella in cui si trova il file del sistema operativo.
- Nota:** il software TI-Nspire™ mostra automaticamente il tipo di SO per il palmare selezionato.
4. Fare clic su **Installa SO**.
5. Fare clic su **Sì** per confermare che si desidera continuare l'aggiornamento.
6. Attendere il download del software sul palmare selezionato e quindi seguire i messaggi per terminare l'aggiornamento del SO.

Per aggiornare il SO su più palmari

1. Nell'area di lavoro Contenuto, fare clic su **Contenuto Computer** nel riquadro Risorse.
2. Fare clic su **Strumenti > Installa SO su palmare/alloggiamento Lab**.
Viene visualizzata la finestra Seleziona file SO palmare.

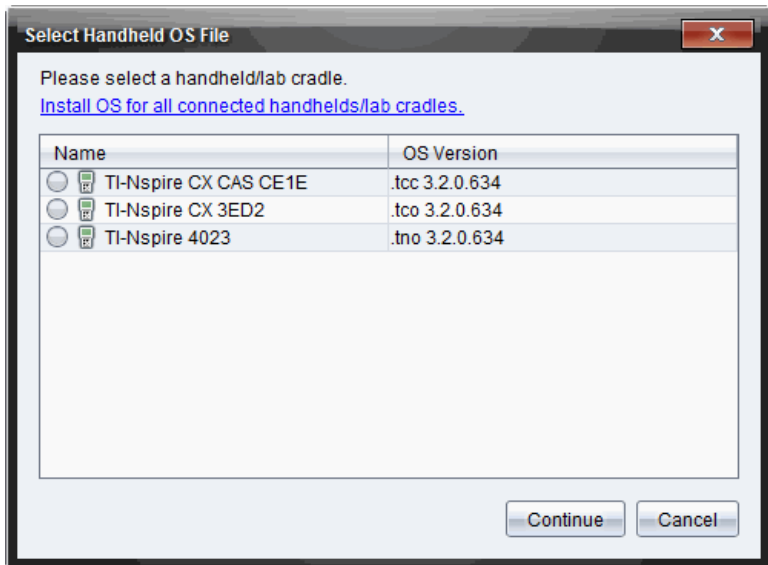

3. Fare clic su **Installa il SO per tutti i palmari/alloggiamenti lab collegati**.

Nota: È possibile aggiornare un solo SO cliccando il pulsante di scelta vicino al nome del palmare, cliccare quindi su **Continua**.

Viene visualizzata la finestra d'installazione del SO.

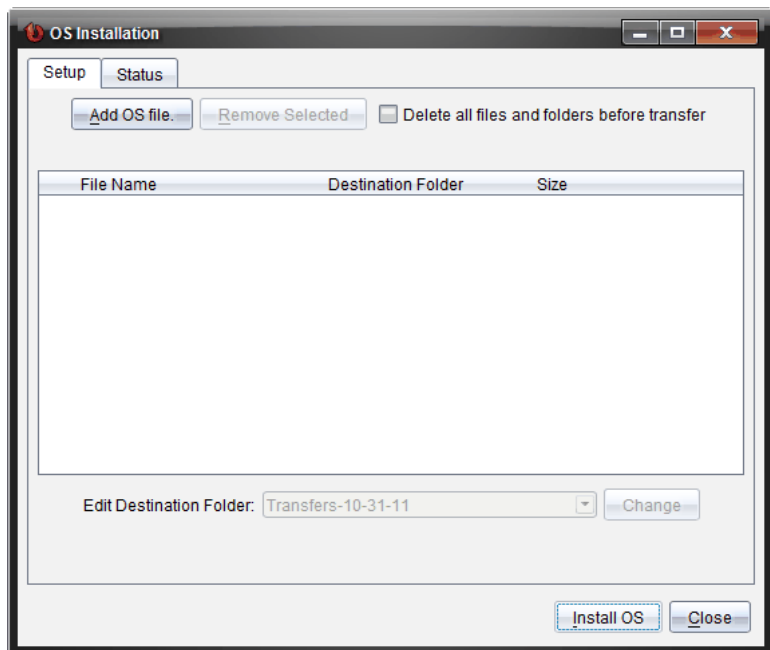

4. Fare clic su **Aggiungi File SO**.

Viene visualizzata la finestra di dialogo Aggiungi a Lista Trasferimento.

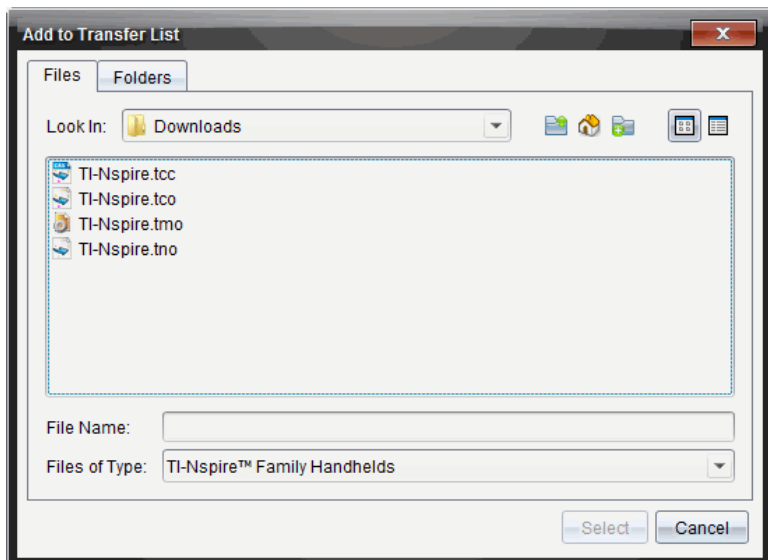

5. Evidenziare sul computer la cartella in cui si trova il file del sistema operativo.
6. Selezionare i file del SO opportuni.
 - Per aggiornare un palmare TI-Nspire™ CX, selezionare TI-Nspire.tco.
 - Per aggiornare un palmare TI-Nspire™ CX CAS, selezionare TI-Nspire.tcc.
 - Per aggiornare un palmare TI-Nspire™ , selezionare TI-Nspire.tno.
 - Per aggiornare un palmare TI-Nspire™ CAS, selezionare TI-Nspire.tnc.

7. Fare clic su **Seleziona**.

L'Installazione del SO rivisualizza i file del SO selezionati.

8. Fare clic su **Installa SO**.

Le informazioni sugli aggiornamenti del SO, e la finestra di dialogo Seleziona File SO sul palmare vengono rivisualizzate per ulteriori selezioni.

Rinomina Palmari

È possibile rinominare i palmari dall'area di lavoro Contenuto.

Nota: la ridenominazione di un palmare non influisce sulle informazioni di connessione degli studenti.

1. Fare clic con il pulsante destro del mouse sul nome del palmare nel riquadro Contenuto.
2. Fare clic su **Rinomina**.
3. Digitare il nuovo nome.
4. Premere **Invio** per andare al nome successivo da modificare.

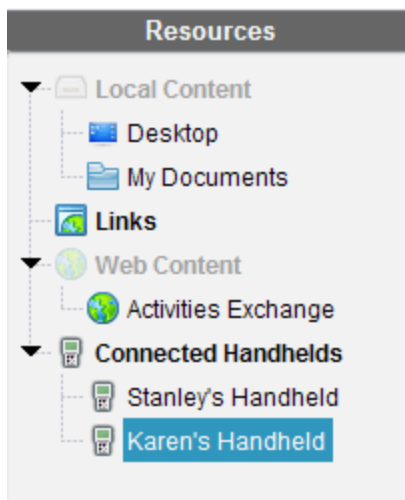

5. Per uscire dalla modalità di modifica, fare clic su un'area dello schermo esterna ai nomi dei palmari. In alternativa, si esce dalla modalità di modifica dopo aver premuto **Invio** sull'ultimo nome modificato.

Utilizzo di Identifica selezionato per individuare palmari

Se si stanno utilizzando TI-Nspire™ Docking Station o TI-Nspire™ CX Docking Station, è possibile utilizzare questa funzione per individuare palmari.

1. Accertarsi che i palmari siano accesi e che la docking station sia collegata al computer.
2. Utilizzare il selettore dell'area di lavoro per selezionare l'area di lavoro Contenuto.
3. Fare clic su **Strumenti > Identifica palmare/alloggiamento Lab selezionato** oppure fare clic con il pulsante destro del mouse sul riquadro Contenuto.

Entrambi i LED sulla docking station sotto l'alloggiamento del palmare lampeggeranno per 30 secondi.

Utilizzo dell'area di lavoro Classe

Utilizzare quest'area di lavoro per aggiungere e gestire classi e studenti e per scambiare file con gli studenti.

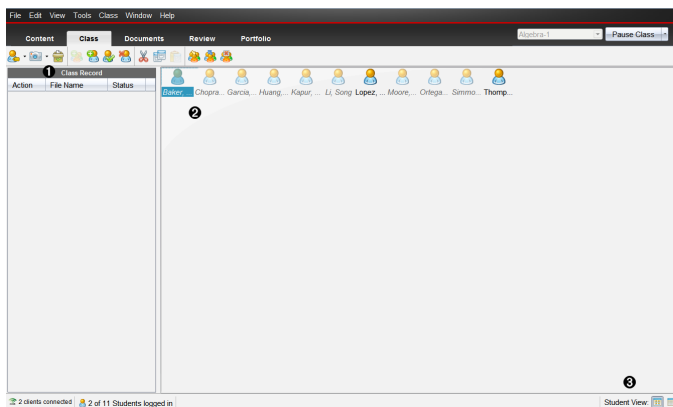

- 1 Registrazione della classe.** Mostra le azioni relative ai documenti. È possibile aprire un documento nell'Area di lavoro Revisione; salvare un documento nell'Area di lavoro Portfolio; raccogliere file dall'Area di lavoro Registrazione della classe; inviare ed eliminare file usando la barra degli strumenti e visualizzare le proprietà del documento in Registra proprietà elemento.
- 2 Area Classe.** Mostra gli studenti della classe, quelli che sono collegati e lo stato del trasferimento dei file selezionati nella Registrazione della Classe. È possibile visualizzare gli studenti in base alla vista Disposizione Studenti o alla vista Elenco studenti.
- 3 Vista Studente.** Consente di mostrare gli studenti nell'area Classe in base alla vista Disposizione studenti o alla vista Elenco studenti.

Aggiunta di classi

Quando si inizia a usare il software TI-Nspire™, occorre per prima cosa creare le classi. Accertarsi di creare una classe per ciascuno dei periodi di insegnamento previsti.

Se si sta compiendo questa operazione per la prima volta con il software TI-Nspire™, l'area classe può essere vuota. Completare la procedura seguente ogni volta.

La Procedura Guidata Aggiunta di classi conduce l'utente attraverso il processo di impostazione delle classi. Il software chiede di aggiungere una classe e di aggiungervi gli studenti. E' possibile scegliere di aggiungere le classi manualmente o usando un file CSV.

Aggiunta di classi manuale

1. Utilizzare il selettore dell'area di lavoro per selezionare l'Area di lavoro Classe.
2. Fare clic su **Classe > Aggiunta di classi** o su .

Viene visualizzata la finestra di dialogo Aggiunta di classi.

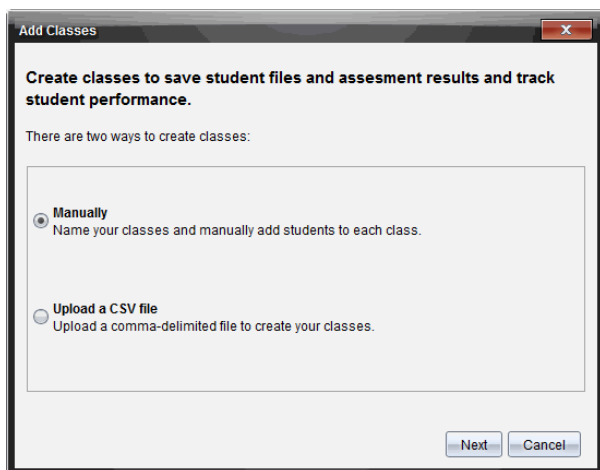

3. Selezionare **Manualmente** dalla finestra di dialogo Aggiunta di classi.
4. Fare clic su **Avanti**.

Viene visualizzata la finestra di dialogo Aggiunta di classi manuale.

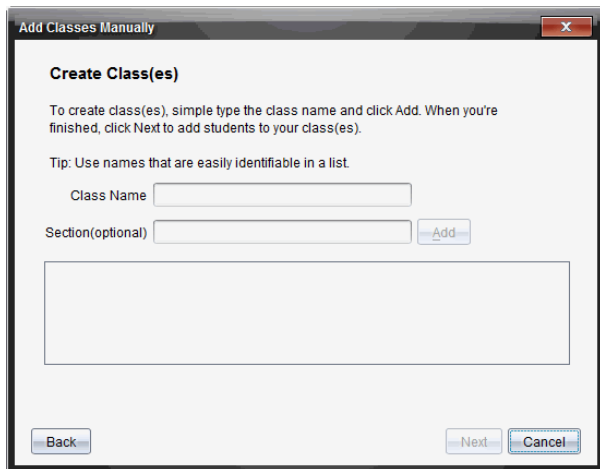

5. Digitare il Nome della Classe. Se necessario, è possibile inserire una Sezione.

Un nome della classe deve avere una lunghezza compresa tra 3 e 32 caratteri. Il nome della classe non può contenere i caratteri speciali / \ : " | * ? < > , e non può contenere queste parole:

lpt1, lpt2, lpt3, lpt4, lpt5, lpt6, lpt7, lpt8, lpt9, com1, com2, com3, com4, com5, com6, com7, com8, com9, aux, con, prn, nul.

Nota: nel TI-Nspire™ Navigator™ NC Teacher Software, è opportuno aggiungere al nome della classe un unico identificatore come ad esempio l'ID del corso o il nome dell'insegnante. Questo consente allo studente di selezionare la classe corretta in caso, per esempio, di più classi di Algebra I in corso.

6. Fare clic su **Aggiungi**.

La finestra di dialogo Aggiunta di classi manuale mostra le classi elencate.

7. Continuare ad aggiungere classi e, al termine, fare clic su **Avanti**.

Una finestra di dialogo mostra la corretta creazione della classe e chiede se si vuole aggiungere studenti.

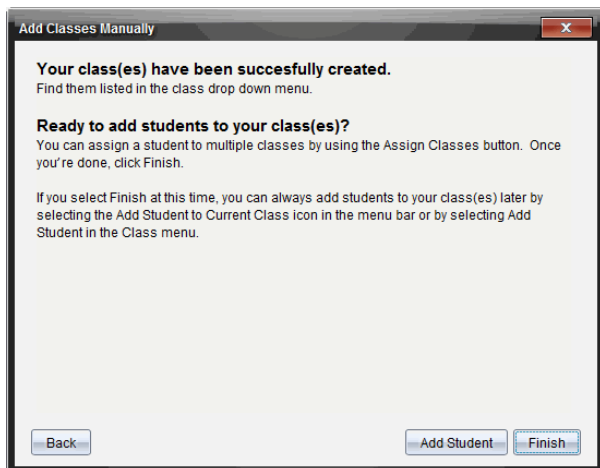

8. Fare clic su **Aggiungi studente**.

Nota: fare clic su **Fine** per Aggiungere Studenti successivamente.

Aggiunta di classi caricando un file CSV

È possibile aggiungere classi caricando un file CSV e importare un elenco di studenti nella classe. Usare l'opzione carica file CSV per importare le informazioni degli studenti da un file con valori separati da virgola (CSV) o da un file di testo (.txt).

Il file CSV o .txt deve includere queste informazioni:

- Nome della classe
- Nome della sezione (facoltativo)
- Nome dello studente
- Cognome dello studente
- Nome utente dello studente
- ID dello studente (facoltativo)
- Password (facoltativa).

1. Utilizzare il selettore dell'area di lavoro per selezionare l'Area di lavoro Classe.
2. Fare clic su **Classe > Aggiunta di classi** o su .

Viene visualizzata la finestra di dialogo Aggiunta di classi.

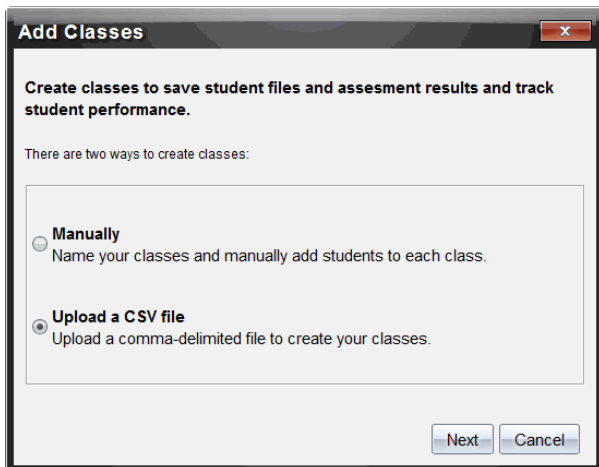

3. Selezionare **Carica un file CSV** dalla finestra di dialogo Aggiunta di classi
4. Fare clic su **Avanti**.

Viene visualizzata la finestra di dialogo Aggiunta di classi caricando un File CSV

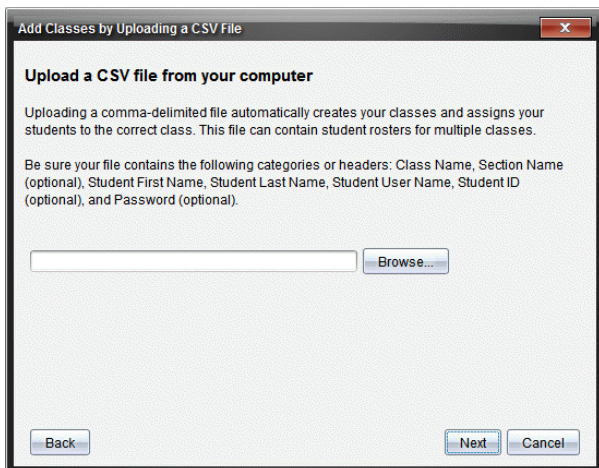

5. Fare clic su **Sfogli**a per individuare il file sul computer.
6. Selezionare il file contenente gli studenti da importare.
7. Fare clic su **Apri**.

Il file viene visualizzato nella finestra di dialogo Aggiunta di classi caricando un File CSV.

8. Fare clic su **Avanti**.

Viene visualizzata la finestra di dialogo Campi di mappatura.

Add Classes by Uploading a CSV File

Mapping fields

Navigator fields	Imported file fields.
Class Name*	Class Name
Section Name	Blank
First Name*	First Name
Last Name*	Last Name
User Name*	User Name
Student ID	Student ID
Password	Blank

Back Next Cancel

9. Fare clic su ▼ e selezionare un campo dal menu a discesa per mappare i titoli nel file con valori separati da virgola.
10. Fare clic su **Avanti**.

Viene visualizzata una finestra di dialogo che mostra lo stato di avanzamento.

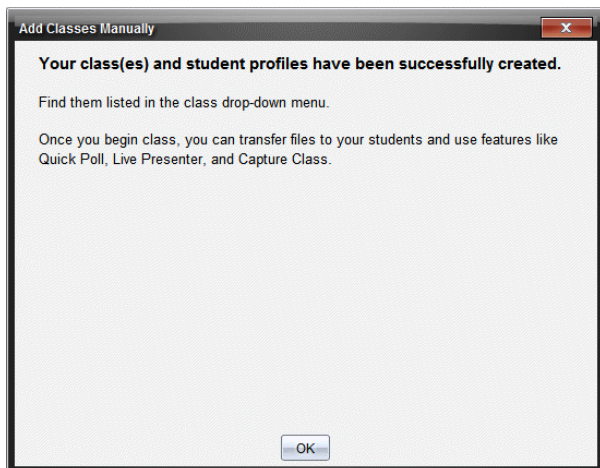

11. Fare clic su **OK** per chiudere.

Nota: se alcuni studenti non sono stati correttamente importati, fare clic su **Mostra dettagli** per determinare il problema.

Aggiunta di studenti alle classi

Dopo aver creato le classi, è necessario aggiungerci gli studenti. È possibile aggiungere studenti a una sessione della classe attiva oppure a qualsiasi classe in qualsiasi momento.

Nota: le istruzioni seguenti spiegano come aggiungere studenti dopo aver creato una classe.

1. Selezionare la classe a cui aggiungere gli studenti.
 - Se è attiva una sessione della classe, lo studente verrà aggiunto alla classe corrente. È comunque possibile aggiungere lo studente ad altre classi.
 - Se non è attiva alcuna sessione della classe, utilizzare i comandi di Sessione della classe per selezionare la classe a cui aggiungere lo studente.

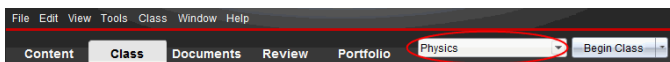

2. Fare clic su **Classe > Aggiungi studente** oppure fare clic su .

Viene visualizzata la finestra di dialogo Aggiungi studente.

The screenshot shows a dialog box titled "Add Student". It contains the following fields and controls:

- First Name: [Text Input Field]
- Last Name: [Text Input Field]
- User Name: [Text Input Field]
- Password: Student Chooses [Empty Password Field]
- Display Name: [Text Input Field]
- Student ID: [Text Input Field]
- Classes: Algebra I [Assign Classes Button]
- [Add Next Student Button] [Finish Button] [Cancel Button]

3. Digitare il nome e il cognome dello studente.

4. Digitare un nome utente.

Nota: il nome utente scelto deve essere univoco. Non può esistere nella classe corrente né in qualsiasi altra classe.

5. Se si desidera che lo studente crei la propria password, selezionare **Sceglie lo studente**.

—oppure—

Se si desidera creare una password per lo studente, selezionare la casella vuota della password e digitarvene una nuova.

6. (Facoltativo) Digitare un Nome visualizzato.

Nota: se non si inserisce un nickname, il software utilizza in sua vece il nome dello studente.

7. (Facoltativo) Digitare un ID studente.

8. (Facoltativo) Assegnare lo studente ad altre classi:

- Fare clic su **Assegna classi**.

Viene visualizzata la finestra di dialogo Assegna classi.

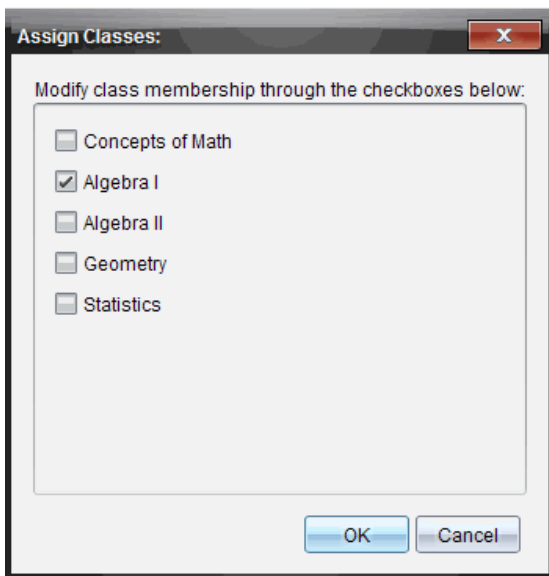

- Selezionare le caselle di controllo accanto alle classi dello studente.
- Deselezionare le caselle di controllo delle classi di cui non fa parte lo studente.
- Fare clic su **OK**.

Viene visualizzata la finestra di dialogo **Aggiungi studente**.

9. Per aggiungere un altro studente, fare clic su **Aggiungi studente successivo** e ripetere i passaggi da 3 a 8.
10. Dopo aver aggiunto tutti gli studenti, fare clic su **Fine**.

Rimozione di studenti dalle classi

Se necessario, è possibile rimuovere gli studenti dalle classi. In questo caso, il software TI-Nspire™ rimuove gli studenti solo dalla classe selezionata. Se gli studenti sono presenti anche in altre classi, continueranno ad essere presenti solo in quelle classi.

Note:

- Non è possibile rimuovere studenti che sono collegati alla rete TI-Nspire™ Navigator™.
- Non è possibile annullare la rimozione di studenti.

- È possibile accedere alle voci degli account degli studenti facendo clic con il pulsante destro del mouse sull'icona dello studente nell'area Classe e scegliendo un'opzione dal menu che appare.

Per rimuovere uno studente da una classe:

1. Fare clic sullo studente da rimuovere.
2. Fare clic su **Classe > Rimuovi Studente** oppure su .
Viene chiesto di confermare l'operazione di rimozione.
3. Fare clic su **Sì**.

Il software rimuove lo studente.

Aggiornamento Registri classe

È possibile aggiornare un registro classe singolo o più registri classe con le nuove informazioni sullo studente importando un file CSV contenente gli aggiornamenti.

Nota: non è possibile cambiare le informazioni sugli studenti esistenti o rimuovere gli studenti già presenti nel database del TI-Nspire™ Navigator™.

È possibile importare un file con valori separati da virgola (CSV) o *.txt. Il file CSV o .txt deve includere queste informazioni:

Nome della classe
 Nome della sezione (facoltativo)
 Nome dello studente
 Cognome dello studente
 Nome utente dello studente
 ID dello studente (facoltativo)
 Password (facoltativa).

1. Utilizzare il selettore dell'area di lavoro per selezionare l'Area di lavoro Classe.
2. Selezionare la classe per la quale si vuole aggiornare il registro.

Nota: Impossibile avviare la classe.

3. Fare clic su **Classe>Aggiorna Registro Classe**.

Viene visualizzata la finestra di dialogo Aggiorna Registro Classe.

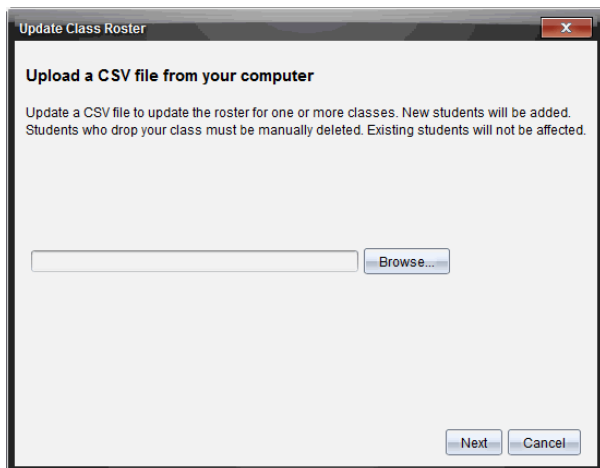

4. Fare clic su **Sfogli** per individuare il file sul computer.
5. Selezionare il file contenente i nuovi studenti che si vogliono importare.
6. Fare clic su **Apri**.

Il file viene visualizzato nella finestra di dialogo Aggiorna Registro Classe.

7. Fare clic su **Avanti**.

Viene visualizzata la finestra di dialogo Campi di mappatura.

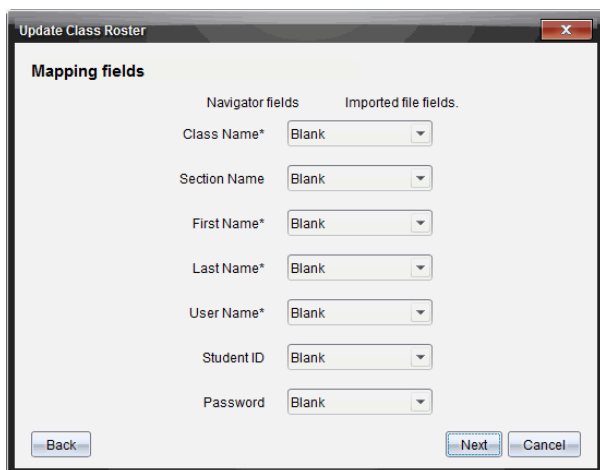

8. Fare clic su ▼ e selezionare un campo dal menu a discesa per mappare i titoli nel file con valori separati da virgola.

9. Fare clic su **Avanti**.

Viene visualizzata una finestra di dialogo che mostra lo stato di avanzamento.

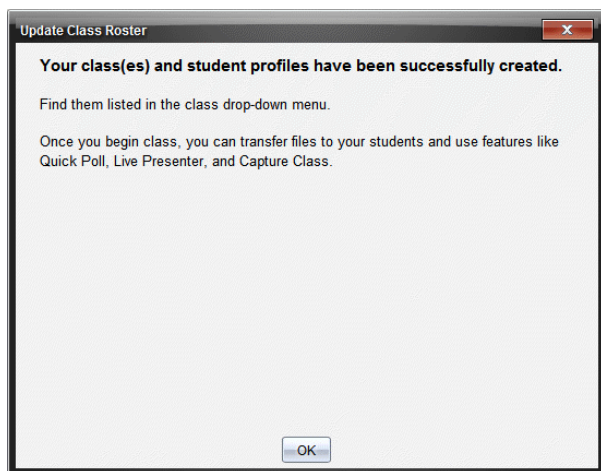

10. Fare clic su **OK** per chiudere.

Nota: se alcuni studenti non sono stati correttamente importati, fare clic su **Mostra dettagli** per determinare il problema.

Gestione delle classi

Non è possibile cancellare classi e rimuovere tutte le informazioni della classe dal database del TI-Nspire™ Navigator™. È possibile scegliere di nascondere o mostrare le classi in tutti i menu e viste.

Rimozione di una classe

Quando si rimuove una classe, si rimuove la classe dal software e si rimuovono i file a essa corrispondente dal disco rigido.

Nota: non è possibile annullare la rimozione di una classe

1. Se c'è una sessione in corso, terminarla
2. Fare clic su **Classe > Gestisci Classi**.

Viene visualizzata la finestra di dialogo Gestisci Classi.

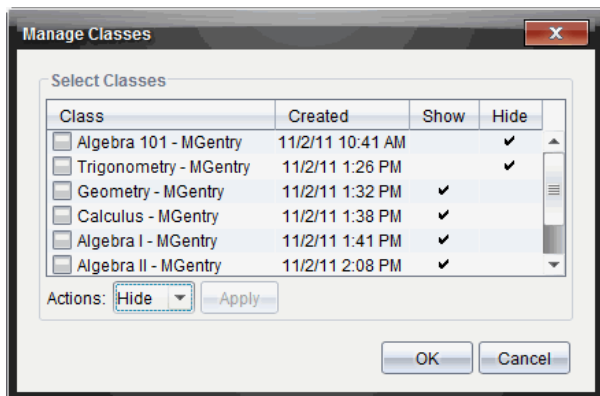

- Dall'elenco Classe, selezionare la classe da rimuovere.
- Selezionare **Elimina** dalla lista delle Azioni.
- Fare clic su **Applica**.
Il software chiede di confermare l'operazione di rimozione.
- Fare clic su **OK**.

Nascondere una classe

Quando si nasconde una classe, la classe viene rimossa da tutte le viste dell'area di lavoro e dai menù, tranne dalla finestra di dialogo Gestisci Classi.

Nota: le classi nascoste non vengono cancellate dal database del TI-Nspire™ Navigator™.

- Fare clic su **Classe > Gestisci Classi**.
Viene visualizzata la finestra di dialogo Gestisci Classi.

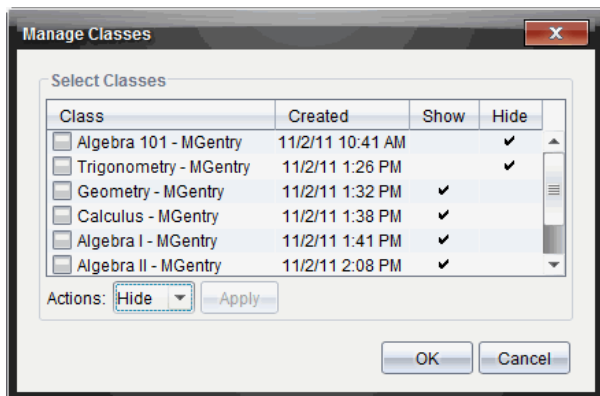

- Dall'elenco Classe, selezionare la classe da nascondere.
- Selezionare **Nascondi** dalla lista delle Azioni.
- Fare clic su **Applica**.

Il software chiede se si è sicuri di voler nascondere la classe.

- Fare clic su **OK**.

Nota: Selezionare **Mostra** dall'elenco delle Azioni quando si vuole visualizzare nuovamente la classe.

Inizio e fine di una sessione della classe

Una sessione della classe è il periodo durante il quale il software TI-Nspire™ è attivo per una data classe. Mentre la sessione è in corso, l'insegnante può utilizzare le funzioni di comunicazione con la classe selezionata. Non è possibile utilizzare il software per interagire con la classe fino a quando non si inizia una sessione della classe; inoltre non è possibile iniziare un'altra classe fino a quando non si termina quella corrente.

Inizio di una sessione della classe

- Fare clic su **Classe > Seleziona classe**, oppure fare clic sull'elenco Sessione della classe.
Viene aperto un elenco delle classi disponibili.
- Selezionare la classe da avviare.
- Fare clic su **Inizio classe**.

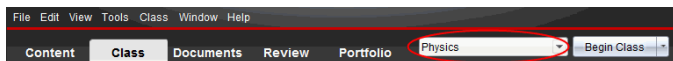

Fine di una sessione della classe

Quando una classe (lezione) è terminata, oppure prima di iniziarne un'altra, è necessario terminare la sessione della classe corrente. Ciò comporta l'interruzione di tutte le comunicazioni tra il computer dell'insegnante e i palmari o i computer degli studenti. Gli studenti riceveranno un messaggio di notifica dell'interruzione della classe e verranno automaticamente disconnessi.

- Per terminare una sessione della classe corrente, selezionare **Termina Classe** dall'elenco a discesa Azioni classe.

Sospensione di una sessione della classe

Questa funzione è disponibile solo sul software TI-Nspire™ che supporta i palmari. È possibile sospendere temporaneamente una classe. Se si sta usando il software TI-Nspire™ che supporta i palmari, sospendere una classe comporta la sospensione di tutte le attività sui palmari degli studenti che riceveranno un messaggio di notifica della sospensione. Alla ripresa della classe, il messaggio verrà cancellato e gli studenti saranno di nuovo in grado di utilizzare i loro palmari. Gli studenti rimangono collegati anche quando la classe è sospesa.

1. Per sospendere temporaneamente una classe, fare clic su **Pausa Classe**.
2. Per riprendere la classe, fare clic su **Ripresa Classe**.

Modifica della vista Studenti









Nell'area Classe è possibile visualizzare gli studenti della classe selezionata nella vista Elenco studenti o Disposizione studenti. La vista Elenco studenti mostra gli studenti in una tabella contenente nickname, nome, cognome, nome utente e ID degli studenti. La vista Disposizione studenti mostra gli studenti come icone con relativi nickname. È possibile cambiare la vista della classe in qualsiasi momento.

In entrambe le viste, il simbolo di avviso accanto all'icona di uno studente indica che il SO sul palmare dello studente non corrisponde alla versione del software sul computer dell'insegnante. Quando si sposta il mouse sul simbolo di avviso, si apre una descrizione comando che indica che è necessario un aggiornamento del SO.

Modifica della Vista della classe in Elenco studenti

- Fare clic su **Visualizza > Elenco Studenti** oppure fare clic su  nella barra di stato.

La vista della classe cambia in Elenco studenti.

Picture	Display Name	First Name	Last Name	User Name	Student ID
	Olivia	Olivia	Thompson	101	1
	Maria	Maria	Lopez	102	2
	Samir	Samir	Kapur	103	3
	Jacob	Jacob	Moore	104	4
	Song	Song	Li	105	5
	Susan	Susan	Baker	106	6
	Shen	Shen	Huang	107	7
	Nadine	Nadine	Simmons	108	8
	Rafe	Rafe	Garcia	201	9
	Laxmi	Laxmi	Chopra	202	10
	Carlos	Carlos	Ortega	203	11

Modifica della vista della classe in Disposizione studenti

- Fare clic su **Visualizza > Disposizione studenti** oppure fare clic su  nella barra di stato.

La vista della classe cambia in Disposizione studenti.



Organizzazione della disposizione studenti

Inizialmente, gli studenti sono mostrati nella vista Disposizione studenti nell'ordine in cui sono stati aggiunti. È comunque possibile ridisporre gli studenti in modo che abbiano nell'area di lavoro classe la stessa posizione che occupano nell'aula. La Disposizione studenti può essere modificata in qualsiasi momento.

Organizzazione della disposizione studenti

1. Selezionare la classe dall'elenco Sessione dalla classe.
2. Fare clic su **Visualizza > Disposizione studenti**.

Viene mostrata l'area Classe con la vista Disposizione studenti attiva per la classe corrente.

3. Nell'area Classe, trascinare l'icona di ogni studente nella posizione desiderata.





Il software sposta le icone degli studenti nelle nuove posizioni.

Queste posizioni vengono mantenute anche al successivo riavvio della classe.

Nota: non posizionare l'icona di uno studente sopra l'icona di un altro studente onde evitare di vedere solo una delle due icone.

Verifica dello stato di accesso degli studenti

È possibile visualizzare lo stato di accesso degli studenti dalla vista Disposizione studenti. Il colore dell'icona accanto al Nome visualizzato dello studente ne indica lo stato di accesso e segnala anche lo stato della classe:

Icona	Stato della classe	Stato dello studente	Colore
	Sessione della classe non cominciata.	N/D	Grigio
	Sessione della classe cominciata.	Studente non connesso.	Azzurro
	Sessione della classe cominciata.	Studente connesso.	Blu
	Sessione della classe cominciata.	Il SO dello studente non corrisponde alla versione del software sul computer dell'insegnante.	Blu

Ordinamento delle informazioni sugli studenti

La vista Elenco studenti dell'area Classe mostra le informazioni relative agli studenti della classe selezionata, vale a dire Nome visualizzato, nome, cognome, nome utente e ID degli studenti. In questa vista è possibile ordinare le informazioni sugli studenti in base a ciascuna di queste categorie. Le informazioni sono ordinate alfabeticamente dalla A alla Z o dalla Z alla A e numericamente da 1-9 o da 9-1. È possibile ordinare le informazioni sugli studenti in qualsiasi momento.

Ordinamento delle informazioni sugli studenti

1. Fare clic su **Classe > Seleziona classe** e selezionare la classe contenente le informazioni da ordinare.

Nota: se c'è una sessione in corso, terminarla per poter selezionare la classe.

2. Nel menu, fare clic su **Visualizza > Elenco Studenti**.
3. Fare clic sull'intestazione di colonna in base alla quale ordinare l'elenco. L'elenco selezionato viene ordinato.
4. Per ordinare le informazioni selezionate in senso opposto, fare nuovamente clic sull'intestazione di colonna.

Modifica delle classi (lezioni) assegnate a uno studente

A volte gli studenti possono spostarsi in un'altra classe oppure possono partecipare a più classi diverse. È possibile modificare le classi degli studenti se necessario.

Nota: non è possibile cambiare le classi di studenti che sono connessi alla rete TI-Nspire™ Navigator™.

Modifica della classe di uno studente

1. Selezionare una classe a cui appartiene lo studente.
2. Fare clic sullo studente da modificare.
3. Fare clic su **Classe > Modifica studente** oppure fare clic .
Viene visualizzata la finestra di dialogo Proprietà studente.

The screenshot shows a dialog box titled "Student Properties" with a close button (X) in the top right corner. It contains several input fields and buttons:

- First Name:
- Last Name:
- User Name:
- Password: with a "Reset" button next to it.
- Radio buttons: Student Chooses and [Redacted]
- Display Name:
- Student ID:
- Classes: with an "Assign Classes" button to its right.
- Buttons: "OK" and "Cancel" at the bottom right.

4. Fare clic su **Assegna classi**.

Viene visualizzata la finestra di dialogo Assegna classi.

The screenshot shows a dialog box titled "Assign Classes:" with a close button (X) in the top right corner. It contains a list of classes with checkboxes and buttons:

- Modify class membership through the checkboxes below:
- Concepts of Math
- Algebra I
- Algebra II
- Geometry
- Statistics
- Buttons: "OK" and "Cancel" at the bottom right.

5. Selezionare le caselle di controllo accanto alle classi dello studente.

6. Deselezionare le caselle di controllo delle classi di cui non fa parte lo studente.
7. Fare clic su **OK**.
8. Nella finestra di dialogo Proprietà studente, fare clic su **OK**.

Modifica dei nomi e degli identificatori degli studenti

Una volta aggiunti gli studenti, può accadere di doverne modificare i nomi o gli identificatori. Ci sono cinque nomi e identificatori diversi associati agli studenti:

- Nome
- Cognome
- Nome utente
- Nome visualizzato
- ID studente

Questo capitolo descrive come modificare questi tipi di nomi e identificatori.

Nota: non è possibile cambiare le informazioni degli account degli studenti che sono connessi alla rete TI-Nspire™ Navigator™.

Nota: è possibile accedere a molte informazioni degli account degli studenti facendo clic con il pulsante destro del mouse sullo studente e scegliendo un'opzione dal menu che appare.

Modifica dei nomi e degli identificatori degli studenti

1. Selezionare una classe a cui appartiene lo studente.

Nota: se c'è una sessione in corso, terminarla per poter selezionare la classe.

2. Fare clic sullo studente da modificare.

3. Fare clic su **Classe > Modifica studente** oppure fare clic .

Viene visualizzata la finestra di dialogo Proprietà studente.

The screenshot shows a 'Student Properties' dialog box with the following fields and controls:

- First Name:
- Last Name:
- User Name:
- Password: with a 'Reset' button
- Student Chooses
- Display Name:
- Student ID:
- Classes: with an 'Assign Classes' button
- Buttons: 'OK' and 'Cancel'

4. Fare clic sul campo del nome o identificatore da modificare.
5. Apportare le modifiche necessarie.
6. Ripetere i passaggi 4 e 5 per qualsiasi altro nome o identificatore da modificare.
7. Fare clic su **OK**.

Spostamento di uno studente in un'altra classe

Se uno o più studenti passano a una classe diversa, tale passaggio può essere replicato anche nel software TI-Nspire™.

Nota: non è possibile spostare studenti che sono connessi alla rete TI-Nspire™ Navigator™.



Nota: è possibile accedere a molte informazioni degli account degli studenti facendo clic con il pulsante destro del mouse sullo studente e scegliendo un'opzione dal menu che appare.

Spostamento di uno studente in un'altra classe

1. Selezionare una classe a cui appartiene lo studente.

Nota: se c'è una sessione in corso, terminarla per poter spostare lo studente.

2. Fare clic sullo studente da spostare.

3. Fare clic su **Modifica > Taglia** oppure fare clic .
Il software rimuove lo studente dalla classe e sposta negli Appunti le informazioni del relativo account studente.
4. Dall'elenco a discesa Sessione della classe, selezionare la classe in cui spostare lo studente.
5. Fare clic su **Modifica > Incolla** oppure fare clic su .
Il software sposta lo studente nella classe selezionata.



Copia di studenti in un'altra classe

Quando alcuni studenti sono presenti in più classi, può essere utile copiarli da una classe a un'altra. Questo metodo consente di risparmiare tempo in quanto non occorre ripetere l'inserimento delle informazioni.

Nota: non è possibile copiare studenti che sono connessi alla rete TI-Nspire™ Navigator™.

Nota: è possibile accedere a molte informazioni degli account degli studenti facendo clic con il pulsante destro del mouse sullo studente e scegliendo un'opzione dal menu che appare.

Copia di uno studente in un'altra classe

1. Selezionare una classe a cui appartiene lo studente.
Nota: se c'è una sessione in corso, terminarla per poter selezionare la classe.
2. Fare clic sullo studente da copiare.
3. Fare clic su **Modifica >Copia** oppure fare clic su .
Il software copia lo studente negli Appunti.
4. Dall'elenco a discesa Classe corrente, selezionare la classe in cui copiare lo studente
5. Fare clic su **Modifica > Incolla** oppure fare clic su .
Il software copia lo studente nella classe selezionata.

Esplorazione della Registrazione della classe

Dalla Registrazione della classe, è possibile aprire un documento nell'Area di lavoro Revisione; salvare un documento nell'Area di lavoro Portfolio; raccogliere file dall'Area di lavoro Registrazione della classe; inviare ed eliminare file usando la barra degli strumenti e visualizzare le proprietà del documento in Registra proprietà elemento per tutti i documenti TI-Nspire™, ad eccezione dei file Test Rapido.

Per impostazione predefinita, sono elencate 100 registrazioni. Per visualizzare più registrazioni, fare clic su **Carica prossimi 100** oppure **Carica tutte** le voci.

1	2	3	
Action	File Name	Status	
	Unprompted-05-18	(2)	▶
	BR 4.20	22 of 24	▶
	BR 4.20	23 of 24	▶
	Unprompted-05-16	(7)	▶
	BR 4.20.tns	23 of 24	▶
	BR 4.19	23 of 24	▶
	2011-12 A1 Geo...		▶
	BR 4.19	23 of 24	▶
	Unprompted-05-14	(10)	▶
	BR 4.19.tns	23 of 24	▶
	BR 4.18	22 of 24	▶
	2011-12 A1 Geo...		▶
	BR 4.18	22 of 24	▶
	Unprompted-05-10	(12)	▶
	BR 4.18.tns	23 of 24	▶
	BR 4.16	23 of 24	▶
	Golden_Ratio	23 of 24	▶
	2011-12 A1 Geo...		▶
	Golden_Ratio.tns	23 of 24	▶
	BR 4.16	23 of 24	▶
	Unprompted-05-08	(8)	▶
	BR 4.16.tns	23 of 24	▶
	Graph_Theory	0 of 24	▶
	BR 4.14	20 of 24	▶
	Hamilton_Around...	20 of 24	▶
	Hamilton_Around...	20 of 24	▶

4

Load Next 100

Load All Entries

1 **Azione compiuta sul file.** Le icone indicano lo stato di un file.



Inviato alla classe



Ritirato dalla classe



Salvato in Portfolio



Ridistribuito alla classe



Test rapido



Non sollecitato



Eliminato

- ② **Nome file.** I nomi dei file utilizzati in questa classe.
- ③ **Stato.** Indica la progressione di un'azione. Ad esempio, "23 di 25" indica che 23 studenti su 25 hanno ricevuto un file.
- ④ **Opzioni di menu.** Fare clic su ► per accedere rapidamente ad alcune opzioni di menu. Questa icona fornisce accesso alle stesse opzioni del menu di scelta rapida (clic destro del mouse).

Invio di file a una classe

I file e le cartelle possono essere inviati all'intera classe, ai membri della classe che sono connessi o a singoli studenti. La sessione della classe deve essere attiva per inviare i file.

Quando si invia un file a tutta la classe, tutti gli studenti correntemente collegati riceveranno immediatamente il file. Gli studenti che non sono collegati lo riceveranno non appena effettueranno il collegamento.

Note:

- solo i tipi di file di TI-Nspire™ (.tns) e PublishView™ (.tnsp) si aprono nel software TI-Nspire™.
- Altri tipi di file (se supportati) come per esempio immagini, elaborazione di testo, oppure file di foglio elettronico si aprono nell'applicazione che il sistema operativo ha associato al tipo di file.

Invio di file

1. Fare clic su **Strumenti > Invio alla classe** oppure fare clic .

Viene visualizzata la finestra di dialogo Seleziona file da inviare.

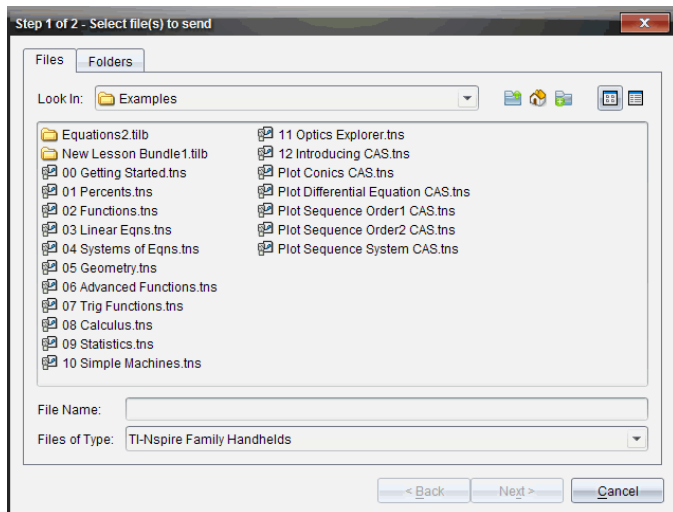

2. Fare clic sulla scheda **File** per scegliere i file, oppure fare clic sulla scheda **Cartelle** per scegliere le cartelle.

Nota: È possibile inviare solo file o cartelle, non una combinazione dei due.

- TI-Nspire™ Navigator™ Teacher Software per palmari trasferisce solo i file.tns.
 - TI-Nspire™ Navigator™ Teacher Software per computer collegati in rete trasferisce tutti i file.
3. Per scegliere i file o le cartelle da inviare, eseguire una delle seguenti operazioni:
 - Andare al file o alla cartella da inviare e farvi clic sopra. Per selezionare più file o cartelle contemporaneamente, premere e mantenere premuto il tasto **Ctrl** (Mac®: **⌘**) mentre si fa clic su ogni singolo nome file.
 - Digitare il nome del file o della cartella nella casella **Nome file** o **Nome cartella**. I nomi delle cartelle possono utilizzare caratteri alfanumerici ma non possono contenere i caratteri speciali \ : " | * ? < > , e non possono contenere queste parole:

lpt1, lpt2, lpt3, lpt4, lpt5, lpt6, lpt7, lpt8, lpt9, com1, com2, com3, com4, com5, com6, com7, com8, com9, aux, con, prn, nul.

Nota: in alternativa è possibile trascinare i file per inviarli da una finestra di gestione file al record della classe.

4. Fare clic su **Avanti**.

Viene visualizzata la finestra di dialogo Seleziona studente/i.

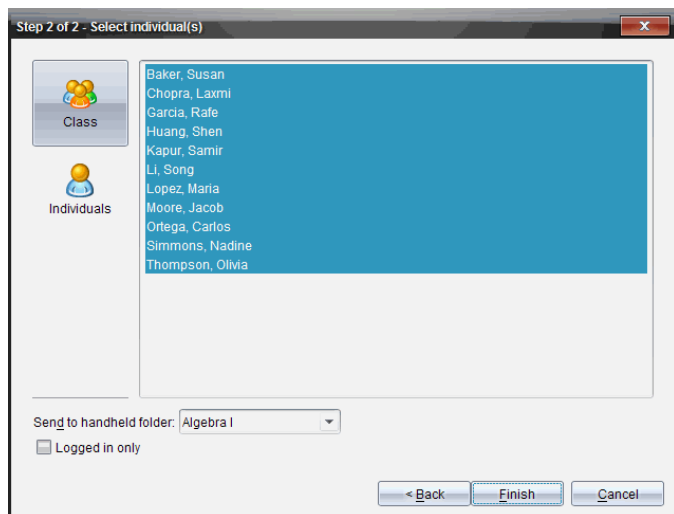

5. Selezionare lo studente o gli studenti a cui inviare il file:

- Per inviare il file all'intera classe, fare clic su **Classe** . Per inviare il file solo ai membri della classe che sono attualmente connessi, selezionare la casella **Solo studenti connessi**.

- Per inviare il file a un solo studente, fare clic su **Studenti** , quindi fare clic sullo studente interessato.

Nota: se sono già stati selezionati studenti nella scheda Classe, il software ne mantiene la selezione.

- Utilizzare l'elenco a discesa **Invia a cartella del palmare** per selezionare dalla cartella della classe in corso, la cartella principale sul palmare o le ultime 10 cartelle a cui sono stati inviati i file. (Disponibile solo nel software TI-Nspire™ che supporta i palmari.)

- È inoltre possibile inserire un percorso cartella nell'elenco a discesa.

6. Fare clic su **Fine**.

Il trasferimento del file appare nella Registrazione della classe.

Invio di file mancanti

La funzione Invio mancante diventa attiva dopo che si è concluso il trasferimento originale. Questa funzione rimanda i file solamente a quegli studenti che non erano connessi o indirizzati per il trasferimento originale.

1. Dalla Registrazione della classe, scegliere l'azione invia del file che è stato inviato alla classe.

Nota: L'azione invia non può essere attiva.

2. Cliccare **File > Invia mancanti**.

Ridistribuzione di file selezionati alla classe

La funzione Ridistribuisce quanto selezionato alla classe permette di rivedere, modificare e rinviare gli elaborati agli studenti.

1. Dalla Registrazione della classe, selezionare l'azione raccogli del file/dei file originale/i modificato/i.
2. Fare clic su **File > Ridistribuisce quanto selezionato alla classe**.

Nota: Rinverrà solamente i file agli studenti ai quali sono stati ritirati.

Ritiro di file dagli studenti

È possibile ritirare qualsiasi file precedentemente inviato posto nelle cartelle della classe di studenti utilizzando la Registrazione della classe. Inoltre è possibile ritirare file dagli studenti digitando il nome completo del file.

Quando si utilizzano il menu o l'icona per il ritiro dei file, è possibile anche eliminare file ritirati da cartelle della classe di studenti.

Nota: se uno studente cancella, rinomina o archivia un file in una posizione diversa, il file non può essere ritirato.

Per ritirare i file, la sessione della classe deve essere attiva. Se ci sono studenti non connessi, i file ritirati vengono automaticamente trasferiti al computer dell'insegnante non appena gli studenti effettuano il collegamento.

Ritiro di file dalla Registrazione della classe

1. Nella Registrazione della classe, scegliere il file o i file che sono stati inviati alla classe.

Nota: per impostazione predefinita, sono elencate le prime 100 registrazioni. Per visualizzare altre registrazioni, fare clic su **Carica prossimi 100** oppure **Carica tutte le voci**.

Class Record		
Action	File Name	Status
	AlgebraTest1	4 of 4 ▶
	AlgebraTest1.tns	4 of 4 ▶
	Concepts of Math - KP...	▶
	Homework3	0 of 1 ▶
	AlgebraTest2.tns	1 of 1 ▶
	Concepts of Math - KP...	▶
	Concepts of Math - KP...	▶
	Concepts of Math - KP...	▶
	Concepts of Math - KP...	▶
	Concepts of Math - KP...	▶
	Lists	1 of 1 ▶
	AlgebraTest2.tns	1 of 1 ▶
	Lists.tns	1 of 1 ▶
	AlgebraTest1	0 of 1 ▶
	AlgebraTest1	2 of 2 ▶
	AlgebraTest1	2 of 2 ▶
	AlgebraTest1	2 of 2 ▶
	AlgebraTest1.tns	2 of 2 ▶
	Concepts of Math - KP...	▶
	Concepts of Math - KP...	▶
	Concepts of Math - KP...	▶

2. Fare clic su ▶ accanto a uno dei file evidenziati e scegliere **Ritira selezionati dalla classe**.

Il trasferimento del file appare nella Registrazione della classe.

Ritiro di file tramite il menu o l'icona

1. Fare clic su **Strumenti > Ritira dalla classe** oppure fare clic .
Viene visualizzata la finestra di dialogo **Seleziona file da ritirare**.
2. Per scegliere i file o le cartelle da ritirare, eseguire una delle seguenti operazioni:



- Fare clic su **File recenti**, quindi evidenziare e fare clic sul file da ritirare. Per selezionare più file o cartelle contemporaneamente, premere e mantenere premuto il tasto **Ctrl** (Mac®: **⌘**) mentre si fa clic su ogni singolo nome file.
- Fare clic su **Inserisci nome file** e digitare il nome del file nella casella **Nome file**, quindi fare clic su **Aggiungi**.

3. Fare clic su **Avanti**.

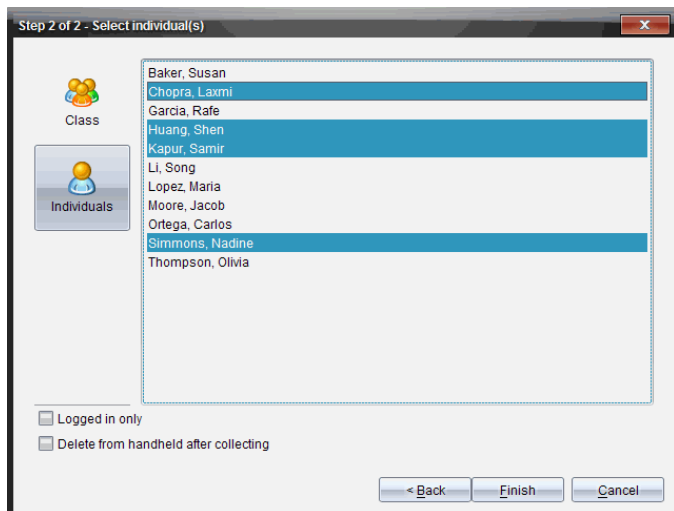
Viene visualizzata la finestra di dialogo Seleziona studente/i.



4. Selezionare lo studente o gli studenti da cui ritirare il file:

- Per ritirare il file dall'intera classe, fare clic su **Classe** . Per ritirare il file solo dagli studenti della classe che sono connessi, selezionare la casella **Solo connessi**.
- Per ritirare il file da un solo studente, fare clic su **Studenti** , quindi fare clic sullo studente interessato.

Nota: se sono già stati selezionati studenti nella scheda Classe, il software ne mantiene la selezione.

5. Se si desidera rimuovere il file dai palmari degli studenti dopo averli ritirati, selezionare la casella accanto all'opzione per cancellare il file interessato. (Disponibile solo sul software TI-Nspire™ che supporta i palmari.)

6. Fare clic su **Fine**.

Il file ritirato appare nella Registrazione della classe.

Ritiro di file mancanti

La funzione Ritira file mancanti si attiva per quei file che non sono stati ricevuti dagli studenti.

1. Dalla Registrazione della classe, scegliere l'azione ritira file che è stato inviato alla classe.
2. Fare clic su **File > Ritira file mancanti**.

Nota: l'azione di ritiro non può essere attiva.

Gestione di azioni non sollecitate

Quando uno studente connesso a una sessione della classe invia all'insegnante un file che non rientra in un ritiro, viene creata un'azione non sollecitata.

Questi file, che vengono archiviati in un database, sono mostrati nella Registrazione della classe fino alla loro rimozione.

Revisione e apertura di azioni non sollecitate

Il nome delle azioni non sollecitate viene assegnato automaticamente combinando la dicitura "Unprompted" ("Non sollecitato") con il mese e il giorno correnti. Per ogni sessione della classe esiste una cartella Non sollecitati contenente tutti i file .tns e tnsp. inviati dagli studenti.

L'ultima azione non sollecitata viene visualizzata in cima alla Registrazione della classe e contiene i file più recenti inviati da uno studente durante una sessione della classe. Durante la successiva sessione della classe, le azioni non sollecitate più recenti appariranno nella Registrazione della classe sopra l'azione precedente.

Per aprire l'azione non sollecitata:

1. Fare doppio clic sull'azione oppure fare clic con il pulsante destro del mouse e scegliere **Registra proprietà elemento**.

Viene visualizzata la finestra di dialogo Non sollecitati. Per impostazione predefinita, in questa finestra di dialogo non ci sono elementi selezionati.

2. Nella finestra di dialogo Non sollecitati, è possibile visualizzare uno o più elementi, salvare gli elementi nell'Area di lavoro Portfolio, rimuovere gli elementi, esportare gli elementi in un'altra cartella oppure non eseguire alcuna azione.

Visualizzazione di elementi di un'azione non sollecitata

1. Dalla finestra di dialogo Non sollecitati, selezionare la casella di controllo a sinistra dell'elemento o degli elementi da visualizzare.

Nota: è inoltre possibile fare clic sull'icona **Visualizza** accanto all'elemento per accedere rapidamente ad esso.

2. Fare clic su **Visualizza**.

Gli elementi vengono aperti come file di sola lettura.

Rimozione di singoli elementi da un'azione non sollecitata

Le azioni non sollecitate rimangono nella Registrazione della classe fino a quando non vengono rimosse. Anche dopo averne esportato o salvato gli elementi, l'azione non sollecitata continua a rimanere visibile fino a quando non viene rimossa. Per rimuovere elementi da un'azione non sollecitata:

1. Nella Registrazione della classe, fare doppio clic sull'azione non sollecitata per aprirla.
2. Dalla finestra di dialogo Non sollecitati, selezionare la casella di controllo a sinistra dell'elemento o degli elementi da rimuovere.
3. Fare clic su **Rimuovi**.

Esportazione di elementi di un'azione non sollecitata

È possibile esportare elementi dal database al file di sistema. Per esportare elementi da un'azione non sollecitata:

1. Nella Registrazione della classe, fare doppio clic sull'azione non sollecitata per aprirla.
2. Selezionare i file da esportare.
3. Fare clic su **Esporta**.
Viene visualizzata una finestra di gestione file.
4. Selezionare la cartella per l'esportazione.
5. Fare clic su **Seleziona cartella**.

Salvataggio di file in un record di Portfolio

È possibile salvare file ritirati e non sollecitati in un record di Portfolio.

1. Selezionare i file nella Registrazione della classe.
2. Fare clic su ► e selezionare **Salva selezionati in Portfolio**.
Viene visualizzata la finestra di dialogo **Salva in Portfolio**.
3. È possibile salvare i file in una nuova colonna di Portfolio oppure inserirli in una colonna di Portfolio esistente.
 - Per inserire i file in una nuova colonna, fare clic su **Aggiungi come nuova colonna di Portfolio** e digitare il nome della nuova colonna.
 - Per salvare i file in una colonna di Portfolio esistente, fare clic su **Aggiungi a colonna esistente di Portfolio** e selezionare il nome della colonna desiderata dall'elenco a discesa.
4. Fare clic su **Salva**.

Nota: i file salvati nell'area di lavoro Portfolio vengono visualizzati nel record della classe e vi rimangono fino a quando non li si rimuove con il comando Rimuovi.

Eliminazione di file da cartelle della classe

Se necessario, è possibile eliminare i file dalle cartelle della classe di studenti che sono stati inviati alla classe o ritirati dalla classe. La sessione della classe deve essere attiva per poter eliminare i file.

Nota: l'eliminazione di un file rimuove unicamente il file specificato dalla cartella classe. Se lo studente ha salvato una copia con un altro nome, o copiato il file in un'altra posizione, il file sarà ancora accessibile.

1. Fare clic su **Strumenti > Elimina dalla classe** o fare clic su .
Viene visualizzata la finestra di dialogo Seleziona file da eliminare.
2. Per scegliere i file o le cartelle da eliminare, eseguire una delle seguenti operazioni:
 - Fare clic su **File recenti**, quindi evidenziare e fare clic sul file da eliminare. Per selezionare più file o cartelle contemporaneamente, premere e mantenere premuto il tasto **Ctrl** (Mac®: ⌘) mentre si fa clic su ogni singolo nome file.



- Fare clic su **Inserisci nome file** e digitare il nome del file nella casella **Nome file**, quindi fare clic su **Aggiungi**.

3. Fare clic su **Avanti**.

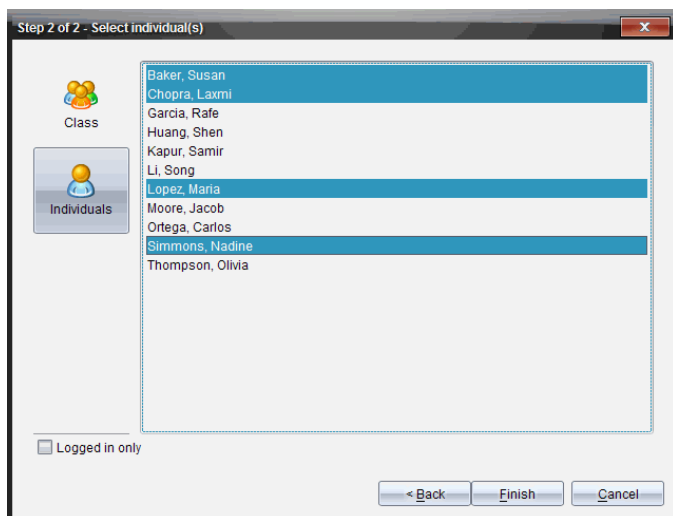
Viene visualizzata la finestra di dialogo Seleziona studente/i.



4. Selezionare gli studenti di cui si desiderano eliminare i file.

- Per ritirare il file dall'intera classe, fare clic su **Classe** . Per eliminare i file solo dai membri della classe che sono connessi, selezionare la casella di controllo **Solo connessi**.
- Per eliminare il file da un solo studente, fare clic su **Studenti** , quindi fare clic sullo studente interessato.

Nota: se sono già stati selezionati studenti nella scheda Classe, il software ne mantiene la selezione.

5. Fare clic su **Fine**.



L'eliminazione dei file appare nella Registrazione della classe.

Verifica dello stato dei trasferimenti di file

Durante l'invio, il ritiro o l'eliminazione di file, è possibile verificare quali studenti hanno ricevuto o inviato i propri file.

- ▶ Nel record della classe, fare clic sul file di cui si desidera verificare lo stato.

Nell'area Classe, il software indica lo stato degli studenti come segue:

-  Lo sfondo verde indica che lo studente ha inviato/ricevuto/eliminato il file
-  Lo sfondo giallo indica che gli studenti hanno ricevuto l'azione di ritiro o eliminazione, ma il file non è presente nella loro cartella classe.
-  Lo sfondo rosso indica che lo studente non ha ancora inviato/ricevuto/eliminato il file.

Nota: in alternativa è possibile verificare lo stato del trasferimento di un file nella finestra di dialogo Proprietà del file.

Eliminazione di trasferimenti di file

È possibile annullare il trasferimento di file dalla Registrazione della classe. L'operazione di annullamento interrompe il trasferimento di altri file da parte del software. Qualunque file trasferito prima dell'annullamento rimane nella cartella classe di studenti.

1. Nella Registrazione della classe, fare clic sul file di cui si desidera annullare il trasferimento.
2. Fare clic su **Modifica> Rimuovi dalla Registrazione della classe**.
Viene chiesto di confermare l'operazione di rimozione.
3. Fare clic su **Rimuovi**.
Il software interrompe il trasferimento e rimuove il file dall'elenco della Registrazione della classe.

Visualizzazione delle proprietà dei file

Ogni file inviato o ritirato possiede una serie di proprietà visualizzabili, ad eccezione dei file Test Rapido. Le proprietà del file includono il nome, la dimensione, la data di invio e lo stato. È possibile visualizzare le proprietà di un file in qualsiasi momento.

1. Selezionare il file nella Registrazione della classe.

2. Fare clic con il pulsante destro del mouse sul nome del file e selezionare **Registra > proprietà elemento**.

Viene visualizzata la finestra di dialogo Proprietà statistiche con le proprietà del file.

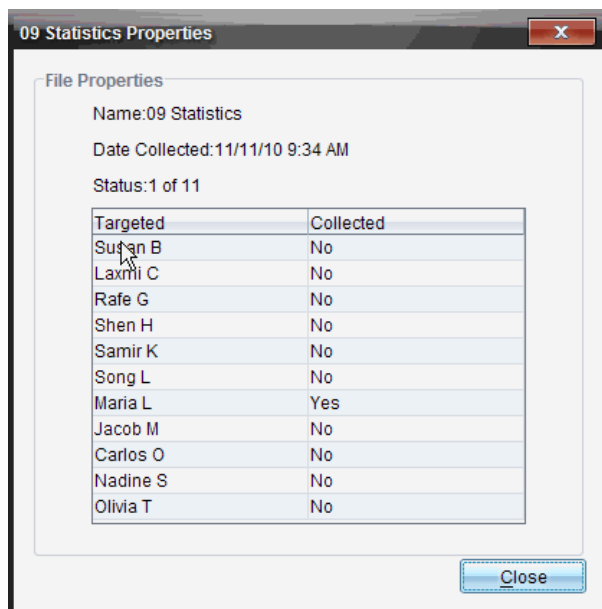

Azzeramento delle password degli studenti

Poiché il software TI-Nspire™ mantiene la privacy delle password dello studente, non è possibile recuperare le password per gli studenti che le hanno dimenticate. Tuttavia, è possibile azzerare le password dello studente. È possibile resettare le password di singoli studenti o di tutti gli studenti di una classe.

Nota: non è possibile azzerare le password degli studenti che sono connessi alla rete TI-Nspire™ Navigator™.

Azzeramento delle password di tutti gli studenti di una classe

1. Selezionare la classe.

Nota: lo studente deve essere selezionato per azzerare correttamente la password.

2. Fare clic su **Classe > Azzerà password studente**.

Viene visualizzata la finestra di dialogo Conferma azzeramento password studenti.

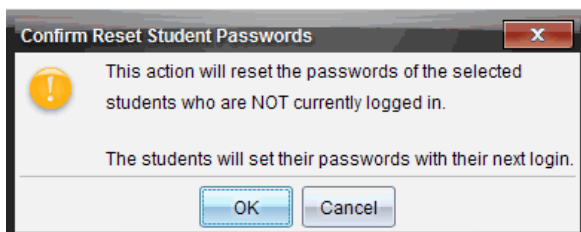

3. Fare clic su **OK**.
4. Al prossimo accesso degli studenti, chiedere di digitare una nuova password.

Azzeramento delle password di singoli studenti

1. Fare clic sullo studente da modificare.
2. Fare clic su **Classe > Modifica studente**, oppure fare clic  , oppure fare clic con il pulsante destro del mouse sul nome studente e scegliere **Modifica studente** dal menu che appare.

Viene visualizzata la finestra di dialogo Proprietà studente.

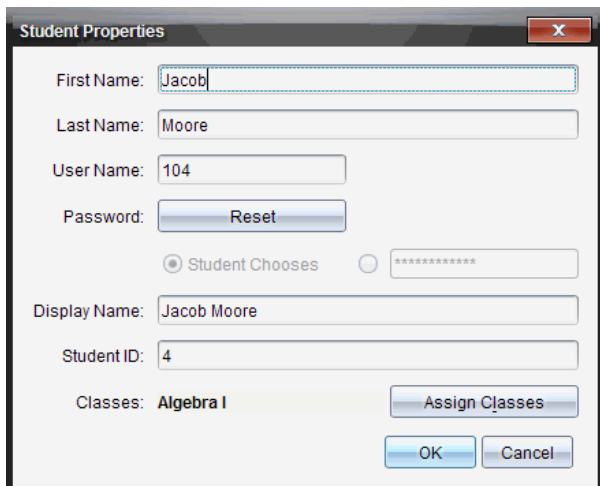

3. Fare clic sul pulsante **Azzera** accanto a **Password**.
4. Se si desidera che lo studente crei la propria password, selezionare **Sceglie lo studente**.

–oppure–

Se si desidera creare una password per lo studente, selezionare la casella vuota della password e digitarvene una nuova.

5. Fare clic su **OK**.

Il software azzera la password dello studente.

6. La prossima volta che lo studente effettua l'accesso:
 - Se è stato selezionato Sceglie lo studente, lo studente dovrà digitare una password.
 - Se la password dello studente è stata creata dall'insegnante, sarà compito dell'insegnante comunicargliela.

Cattura di schermi

La Cattura di schermi permette:

- **Cattura pagina**
 - Catturare la pagina attiva in un documento TI-Nspire™ dal software o dall'emulatore TI-SmartView™ come immagine.
 - Salvare immagini catturate come file .jpg, .gif, .png o .tif, che possono essere inserite in applicazioni TI-Nspire™ che accettano immagini.
 - Copiare e incollare immagini in un'altra applicazione, quale ad esempio Microsoft® Word.
- **Cattura delle immagini in modalità palmare**
 - Nell'area di lavoro documenti, utilizzare la funzione DragScreen per catturare lo schermo dell'emulatore o lo schermo laterale quando TI-SmartView™ Emulator è attivo.
 - Gli insegnanti possono utilizzare questa funzione per trascinare e incollare l'immagine su strumenti di presentazione, come SMART® Notebook, Promethean's Flipchart, e le applicazioni Microsoft® Office tra cui Word e PowerPoint®.

Accedere a Cattura schermo

Lo strumento Cattura schermo è disponibile da tutte le aree di lavoro. Per accedere a Cattura schermo:

► Dalla barra menu, cliccare su **Strumenti > Cattura schermo**.

► Dalla barra degli strumenti, fare clic su .

Utilizzo di Cattura classe

Nella classe, utilizzare lo strumento Cattura schermo per visualizzare e catturare gli schermi degli studenti. È possibile catturare lo schermo di uno studente selezionato, di più studenti selezionati oppure di tutti gli studenti della classe.

È possibile selezionare di visualizzare solo l'area di lavoro del software sugli schermi degli studenti o l'intero schermo del computer che può includere tutte le applicazioni che lo studente ha aperto al momento.

Nota: per visualizzare e catturare gli schermi degli studenti, questi devono essere connessi alla classe.

Cattura degli Schermi studenti



1. Se ancora non è stato fatto, iniziare la sessione della classe e chiedere agli studenti di connettersi.

2. Cliccare su , quindi cliccare su **Cattura classe**.

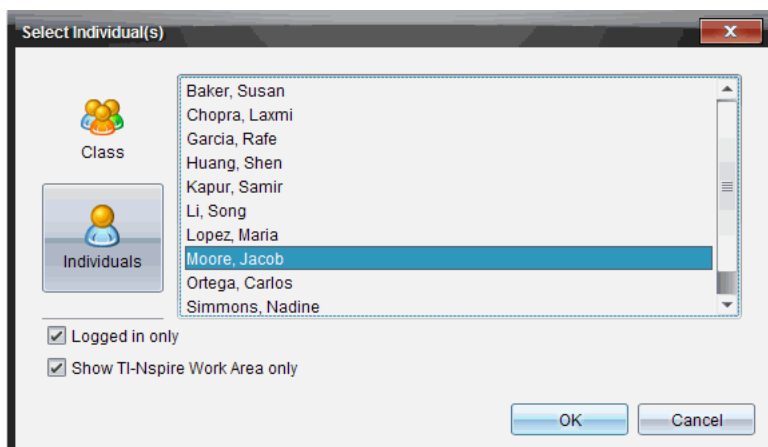
Viene visualizzata la finestra di dialogo Seleziona studente/i). Se sono stati selezionati degli studenti nell'area di lavoro Classe, i nomi di quegli studenti appaiono evidenziati. Se non è stato selezionato alcuno studente, vengono selezionati tutti i nomi degli studenti della classe.



3. Per cambiare lo studente corrente o aggiungerne altri:

- Fare clic su  per visualizzare gli schermi dei palmari di tutti gli studenti nella classe. Se uno studente non è connesso, sullo schermo del palmare appare "Non connesso." Non appena lo studente si connette, utilizzare **Aggiorna** per aggiornare lo schermo.
- Fare clic su , quindi fare clic sul nome di ciascuno studente per visualizzare gli schermi dei palmari dei singoli studenti. Per selezionare più studenti consecutivi, mantenere premuto il tasto **Maiusc**. Per selezionare più studenti non consecutivi, mantenere

premuta il tasto **Ctrl** (Macintosh®: \mathcal{K}) e cliccare sul nome di ogni studente.

- Fare clic sulla casella di controllo **Solo connessi** sotto il riquadro di sinistra per visualizzare solo gli schermi degli studenti correntemente connessi. All'aggiornamento dello schermo, tutti gli studenti che si sono connessi dopo che è stato catturato lo schermo iniziale verranno elencati nella parte inferiore della finestra Cattura schermi della classe.

4. Fare clic su **OK**.

Per visualizzare solo l'area di lavoro e non l'intero schermo dello studente, selezionare **Mostra solo area di lavoro TI-Nspire**.

Gli schermi degli studenti selezionati vengono visualizzati nella finestra Cattura schermi dello studente.

Nota: L'esempio seguente mostra gli schermi dei palmari di due studenti selezionati che sono connessi. La vista predefinita è Affiancata, vale a dire che tutti gli schermi catturati sono visualizzati nella finestra.

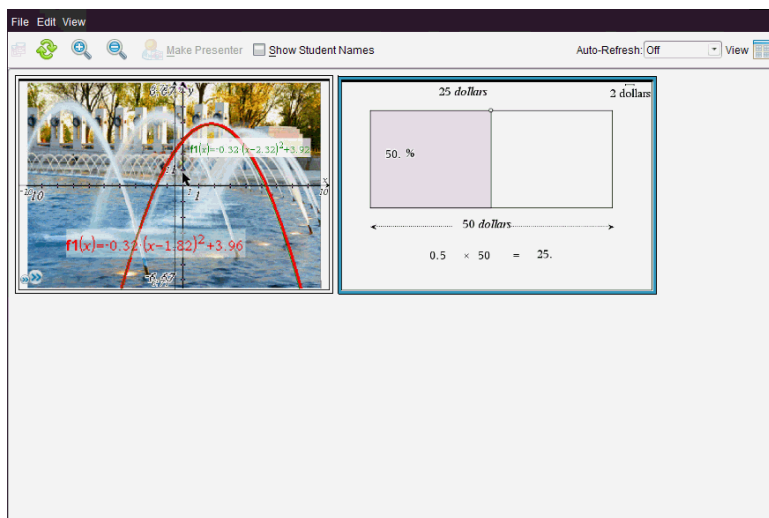

5. Decidere se visualizzare o meno i nomi degli studenti. Per visualizzare o nascondere i nomi degli studenti, selezionare o deselezionare la casella di controllo relativa nella barra degli strumenti oppure fare clic su **Visualizza > Mostra nomi studenti**.

Nota: la selezione relativa alla visualizzazione o meno dei nomi degli studenti rimane attiva fino a quando non la si modifica. Ad esempio, se si seleziona di nascondere i nomi degli studenti, i nomi rimangono nascosti anche quando si chiude la finestra Cattura schermi della classe e si ritorna all'area di lavoro Classe. Se si seleziona di nascondere i nomi degli studenti nell'area di lavoro Classe, i nomi rimangono nascosti anche quando si apre la finestra Cattura schermi della classe.

Impostazione delle preferenze dell'insegnante per Cattura classe

Utilizzare l'opzione Preferenze insegnante per impostare le preferenze relative all'uso dell'opzione Ordine casuale in Cattura schermo e alla visualizzazione del palmare dell'insegnante. Creando un nome utente e una password si consente agli insegnanti di connettersi a una classe attiva. È anche possibile selezionare di personalizzare la vista dello schermo del palmare dell'insegnante quando è visualizzato. Per ulteriori informazioni, vedere le guide del palmare su education.ti.com/guides.

1. Dalle finestra del TI-Nspire™ Navigator™ Teacher Software, selezionare **File > Impostazioni > Preferenze insegnante**.

Viene visualizzata la finestra di dialogo Preferenze insegnante.

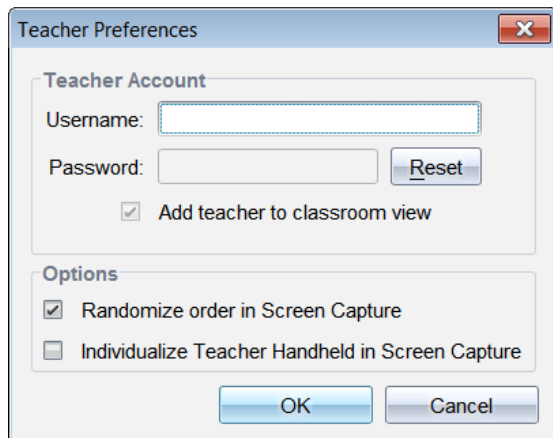

2. Se non è ancora stato fatto, creare un nome utente e una password.
3. Selezionare "Aggiungi insegnante alla vista della classe" per visualizzare il palmare dell'insegnante nella finestra Cattura schermi della classe.

4. Per catturare gli schermi in ordine casuale, selezionare "*Ordine casuale in Cattura schermo*".
5. Selezionare l'opzione "*Individua palmare insegnante in Cattura schermo*" in modo che nella finestra Cattura schermi della classe lo schermo catturato dal palmare dell'insegnante appaia diversamente dagli schermi catturati dai palmari degli studenti.
6. Fare clic su **OK** per salvare le impostazioni.

Impostazione delle opzioni di visualizzazione in Cattura classe

Quando si lavora con schermi catturati nella finestra Cattura schermi della classe, sono disponibili diverse opzioni per ottimizzare la visualizzazione degli schermi per la presentazione alla classe, tra cui:

- Alternanza tra vista affiancata e vista galleria
- Confronto di schermi selezionati in vista affiancata
- Aggiornamento della vista secondo necessità o impostazione della funzione di aggiornamento automatico per aggiornare automaticamente la vista a intervalli prestabiliti.
- Ingrandimento o rimpicciolimento della vista per aumentare o diminuire le dimensioni degli schermi catturati nella finestra. È inoltre possibile selezionare la percentuale di ingrandimento o di riduzione delle dimensioni dello schermo.
- Visualizzazione o meno dei nomi degli studenti.
- Accesso alle opzioni di Presentatore dal vivo. Per ulteriori informazioni, vedere *Utilizzo di Presentatore dal vivo*.

Alternanza tra vista affiancata e vista galleria

Quando si catturano gli schermi degli studenti, la vista predefinita della finestra Cattura schermi delle classe è affiancata. Passare alla vista galleria per mostrare una vista ingrandita di uno schermo selezionato. Nel riquadro di sinistra sono riportate le miniature di tutte gli schermi catturati che consentono di trovare e selezionare rapidamente gli schermi.

Per alternare tra vista affiancata e vista galleria:

- ▶ Cliccare su , quindi cliccare su **Galleria** oppure **Affiancata**.

–Oppure–

- ▶ Selezionare **Visualizza > Galleria** o selezionare **Visualizza > Affiancata**.

–Oppure–

- ▶ Per la vista galleria, premere Ctrl + G (Macintosh®: ⌘ + G). Per la vista affiancata, premere Ctrl + T (Macintosh®: ⌘ + T).

Nella vista galleria, le miniature degli schermi catturati sono visualizzate in una colonna nel riquadro di sinistra della vista. Nel riquadro di destra è mostrata una vista ingrandita di uno schermo selezionato.

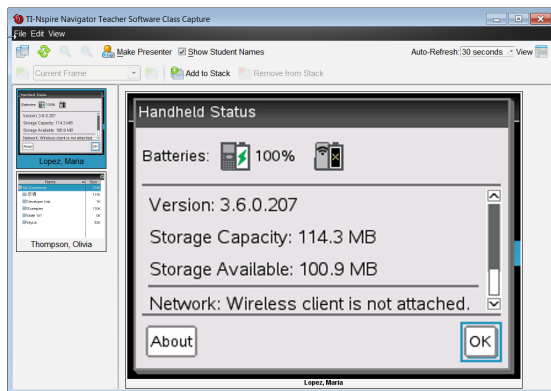

- Gli schermi catturati appaiono nello stesso ordine in cui sono mostrati nella vista affiancata.
- Se si selezionano contemporaneamente più miniature per la visualizzazione nel riquadro di sinistra, esse appariranno nel riquadro di destra.
- Se si selezionano più di quattro miniature, è possibile visualizzare gli ulteriori schermi facendo scorrere verso il basso il riquadro di destra.
- Se si è selezionato di visualizzare il nome degli studenti, i nomi appariranno al centro sotto lo schermo catturato di ciascuno studente.
- Le funzioni di Zoom sono disabilitate nella vista galleria.
- È possibile modificare l'ordine degli schermi nella vista galleria.
- La larghezza della miniatura non può essere variata.

Ridisposizione di schermi catturati

Completare la procedura seguente per modificare l'ordine degli schermi catturati nella finestra Cattura schermi della classe.

1. Fare clic sullo schermo desiderato per selezionarlo.
2. Tenendo premuto il pulsante sinistro del mouse, trascinare lo schermo nella posizione desiderata e rilasciarlo.

Aggiornamento di schermi catturati

Mano a mano che gli studenti si connettono alla classe e lavorano sui palmari, è possibile aggiornare la vista degli schermi catturati. Quando si aggiorna la vista nella finestra Cattura schermi della classe, vengono visualizzati gli ultimi schermi degli studenti. È possibile aggiornare la vista quando necessario, oppure impostare l'opzione di aggiornamento automatico per aggiornare automaticamente la vista ad intervalli predefiniti.

Aggiornamento della vista quando necessario

- Fare clic su 

Vengono acquisiti gli ultimi schermi dei palmari connessi e visualizzati nella finestra Cattura schermi della classe.

Nota: se il palmare di uno studente ha perso la connessione e non è stato possibile aggiornarne lo schermo, lo schermo non aggiornato apparirà profilato di giallo.

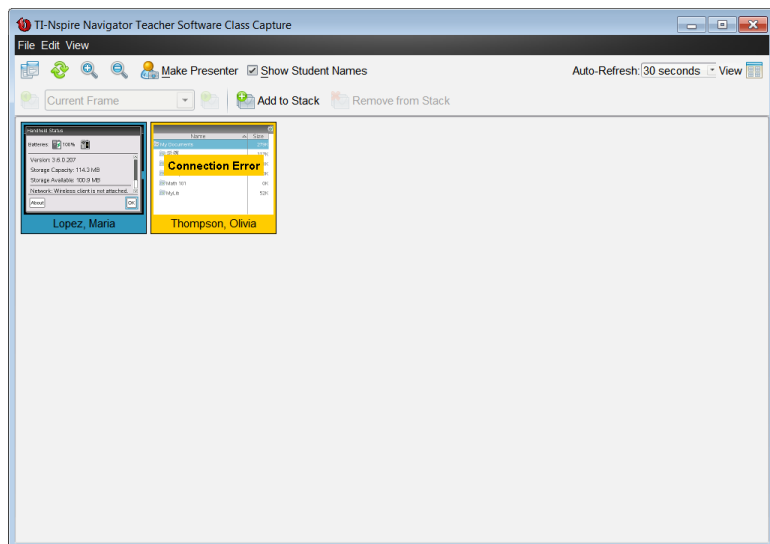

Abilitazione della funzione di aggiornamento automatico degli schermi catturati

La funzione di aggiornamento automatico è utile per monitorare le prestazioni della classe in quanto consente di aggiornare automaticamente la vista degli schermi catturati a intervalli prestabiliti. Per impostazione predefinita, la funzione di aggiornamento automatico è disabilitata. Per abilitare la funzione di aggiornamento automatico:

1. Cliccare su **Visualizza > Aggiorna automaticamente** o selezionare

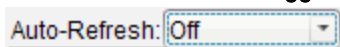

nella barra degli strumenti.

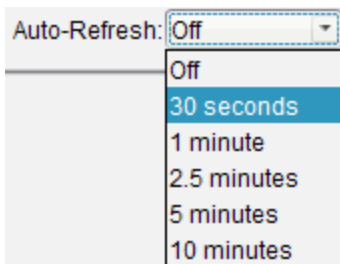



2. Selezionare una delle opzioni di intervallo temporale disponibili.

Nota: questa funzione è disponibile nella vista affiancata o nella vista galleria. Non è disponibile in modalità Presentatore dal vivo.

Utilizzo delle funzioni di ingrandimento e riduzione

Nella finestra Cattura schermi della classe, utilizzare le funzioni Zoom avanti e Zoom indietro per aumentare o diminuire le dimensioni degli schermi catturati.

- ▶ Dalla barra degli strumenti, fare clic su  per ingrandire le dimensioni degli schermi nella vista. È anche possibile selezionare **Visualizza > Zoom avanti** dal menu.
- ▶ Dalla barra degli strumenti, fare clic su  per ridurre le dimensioni degli schermi nella vista. È anche possibile selezionare **Visualizza > Zoom indietro** dal menu.

Impostazione di una percentuale di zoom

L'opzione Percentuale zoom consente di selezionare la percentuale di ingrandimento o riduzione dell'immagine dello schermo quando si utilizzano le funzioni Zoom avanti o Zoom indietro. Per selezionare una percentuale:

1. Nella finestra Cattura schermi della classe, selezionare **Visualizza > Percentuale zoom**.

Viene visualizzato l'elenco a discesa delle percentuali.

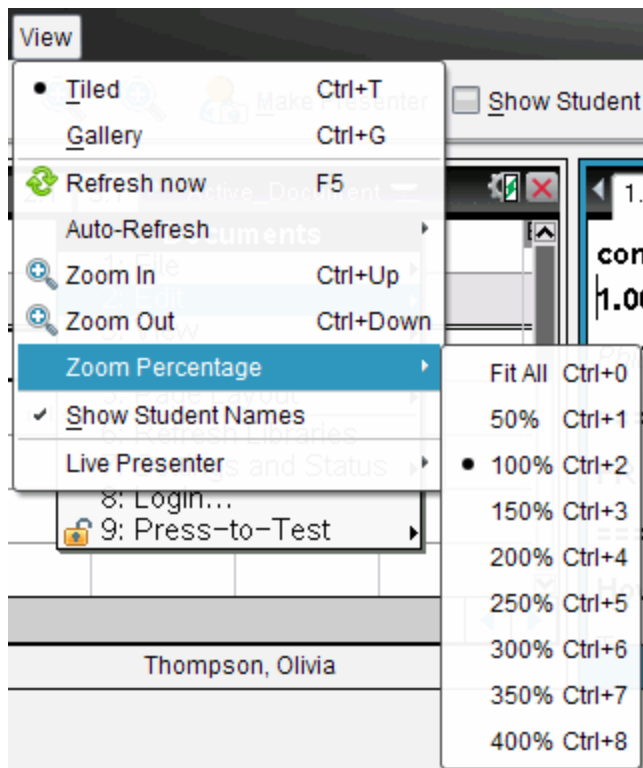

2. Selezionare una delle percentuali disponibili.

Creare Pile di schermi studenti

Questa funzione consente di raccogliere una cronologia di schermi di uno o più studenti catturati nell'opzione Cattura classe. Queste raccolte sono chiamati pile, ed è possibile aggiungere o rimuovere schermi dalla pila di ogni

studente, così come di navigare all'interno e attraverso le pile degli studenti. L'utilizzo di pile è un modo comodo per verificare i progressi in una lezione, ritirare le presentazioni e i compiti degli studenti per rivederli e valutarli in seguito, o per mostrare prestazioni e progressi nelle riunioni genitore/insegnante.

È possibile aggiungere, rimuovere, navigare, e salvare le pile dalla finestra Cattura classe, che diventa disponibile quando si utilizza l'opzione Cattura classe.

- ▶ Per aprire la finestra Cattura classe, cliccare su **Finestra > Finestra Cattura classe**.

Aggiungere schermi ad una Pila

- ▶ Dalla finestra Cattura classe, cliccare su **Visualizza > Pile > Aggiungi a Pila**,

o cliccare .

- ▶ Per aggiungere un'altra serie di schermi, cliccare prima su **Aggiorna**  e quindi aggiungere la pila.

Quando la prima serie di schermi è aggiunta ad una nuova pila, viene denominata Frame1. Ogni successiva aggiunta aumenta il numero di una unità, per esempio: Frame2, Frame3 e così via.

Rimuovere i Frame dalla Pila

1. Selezionare il file da rimuovere.



2. Cliccare su **Visualizza > Pile > Rimuovere da Pila**, o cliccare .

Come i Frame vengono rimossi da una pila, i loro nomi sono adeguati per rimanere sequenziali e riflettere l'eliminazione. Per esempio, se Frame6 viene eliminato, Frame7 viene rinominato Frame6 e tutti i successivi numeri di Frame vengono scalati di una cifra.

Navigazione attraverso Pile

È possibile navigare una pila di frame sia dalla vista affiancata che dalla vista galleria.

- ▶ Per visualizzare frame differenti in una pila, utilizzare una di queste opzioni:
 - Fare clic sulla freccia dell'elenco a discesa, quindi fare clic sul frame desiderato dall'elenco.

- **Visualizza > Pile > Prossimo Frame**, o cliccare su .
- **Visualizza > Pile > Frame precedente**, o cliccare su .

Nota: Queste opzioni sono disponibili solo c'è un frame precedente o successivo da visualizzare.

Salvare Pile

Quando si chiude la finestra Cattura classe, il software chiede se si desidera salvare le pile.

1. Cliccare **Sì** per salvare le pile.

La finestra di dialogo Seleziona o Crea cartella per salvare Pile si apre.

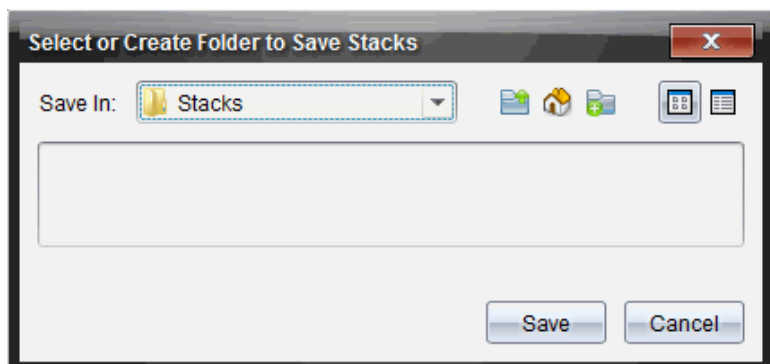

2. Cliccare su **Salva** per salvare le pile nella cartella predefinita, oppure creare o navigare su un'altra cartella e cliccare su **Salva**.

Le pile vengono salvate come screenshot individuali con il nome dello studente, numero immagine, data e ora. Ad esempio:

Laxmi Chopra_immagine1_21-10-2011_11-50

Laxmi Chopra_immagine2_21-10-2011_11-50

Utilizzare l'area di lavoro Contenuti nel sistema di gestione file del computer per individuare ed aprire gli schermi salvati.

Gli schermi si aprono nel visualizzatore di foto predefinito del computer.

Confronto di schermi selezionati

Questa funzione consente di confrontare gli schermi degli studenti in modalità affiancata.

1. Selezionare gli schermi degli studenti da confrontare. Per selezionare più schermi consecutivi, mantenere premuto il tasto **Maiusc**. Per selezionare più schermi non consecutivi, mantenere premuto il tasto **Ctrl** (Macintosh®: **⌘**) e cliccare su ogni immagine che si desidera salvare. Quando si seleziona uno schermo, il bordo cambia colore.

Nota: se si selezionano più di quattro schermi, sarà necessario far scorrere il riquadro di visualizzazione per vederli.

2. Cliccare su **Modifica > Confronta selezionati**.

Se è attiva la vista affiancata, viene attivata la vista galleria e gli schermi selezionati appariranno nell'ordine selezionato.

Nota: questa opzione è disabilitata nella vista galleria.

3. Per uscire dalla modalità di confronto, fare clic all'esterno dello schermo nel riquadro di sinistra della vista galleria.

Utilizzo di Dai la parola (Make Presenter)

Selezionare uno schermo catturato nella finestra Cattura schermi della classe, quindi fare clic sull'opzione **Dai la parola** nella barra degli strumenti per avviare Presentatore dal vivo (Live Presenter) e presentare lo schermo dello studente alla classe. È possibile scegliere un solo studente alla volta per Presentatore dal vivo. Per ulteriori informazioni, vedere *Utilizzo di Presentatore dal vivo*.

Salvataggio di schermi con Cattura classe

È possibile salvare schermi catturati per l'uso in altri documenti TI-Nspire™ che accettano immagini oppure per l'uso in altre applicazioni, quale per esempio Microsoft® Word. È possibile salvare le immagini dello schermo nei seguenti formati: .jpg, .png, .gif. È possibile salvare un'immagine alla volta, selezionare più immagini da salvare o salvare tutte le immagini catturate.

Salvataggio di immagini dello schermo

Per salvare immagini dello schermo catturate con Cattura classe, attenersi alla procedura seguente.

1. Nella finestra **Cattura schermi** della classe, selezionare lo schermo o gli schermi da salvare come file immagine.
 - Per selezionare più schermi consecutivi, fare clic sulla prima immagine, quindi mantenere premuto il tasto **Maiusc** e fare clic sulle ulteriori immagini. Per selezionare più schermi non consecutivi, mantenere premuto il tasto **Ctrl** (Macintosh®: **⌘**) e cliccare su ogni immagine che si desidera salvare.
 - Per selezionare tutti gli schermi catturati, cliccare su **Modifica > Seleziona tutti**.
2. Cliccare su **File > Salva schermo/i selezionato/i** o premere **Ctrl + S** (Mac®: **⌘ + S**).

Viene visualizzata la finestra di dialogo **Salva**.

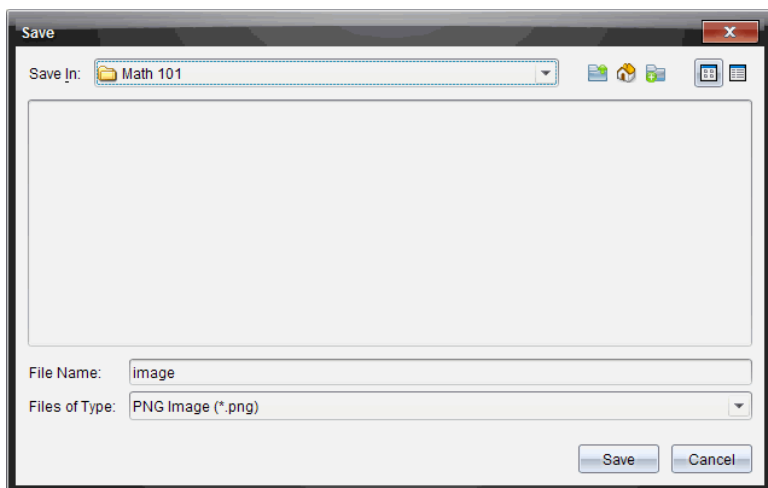

3. Passare alla cartella sul computer in cui salvare il file o i file.
4. Digitare un nome per il file o i file nel campo **Nome file**.
Il nome file predefinito è *Immagine*.
5. Nel campo **Tipo file**, fare clic su **▼**, quindi selezionare il tipo di file: .jpg, .png, .gif. Il tipo di file predefinito è .jpg.
6. Fare clic su **Salva**.
Il file o i file vengono salvati nella cartella designata.

- Se si salva una sola immagine, il relativo file viene salvato con il nome specificato nel campo **Nome file**.
- Se si salvano più immagini, i relativi file vengono salvati con il nome specificato nel campo **Nome file** a cui viene aggiunto un numero per rendere univoco ogni nome. Ad esempio, *Immagine 1*, *Immagine 2*, ecc.

Stampa di schermi catturati

È possibile stampare gli schermi catturati utilizzando l'opzione Cattura classe. È possibile stampare uno schermo alla volta, più schermi contemporaneamente o tutti gli schermi catturati. Per ogni pagina, viene stampato il nome della classe nell'intestazione della pagina e la data e il numero di pagina nel piè di pagina.

Nota: l'opzione Stampa non è disponibile con le opzioni Cattura pagina o Cattura palmare selezionato.

Per stampare uno schermo catturato:

1. Selezionare lo schermo da stampare.
2. Cliccare su **File > Stampa**.

Viene visualizzata la finestra di dialogo Stampa.

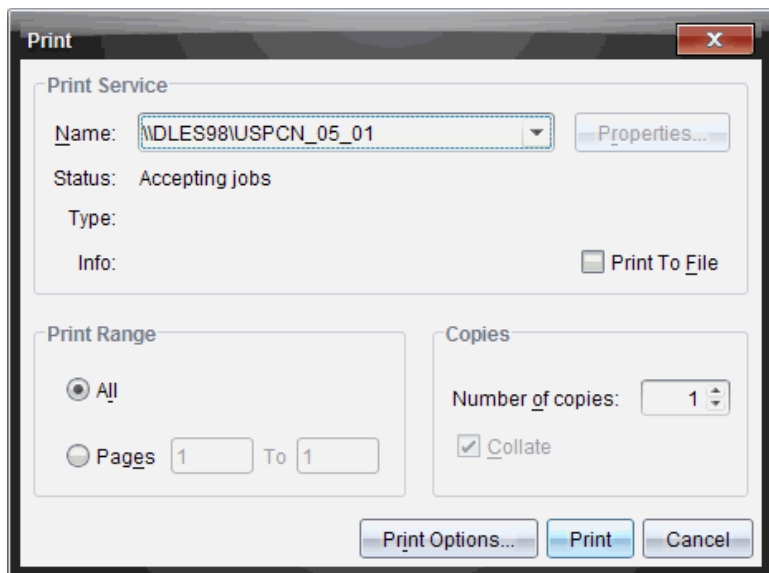

3. Se sono stati selezionati più schermi, fare clic su **Opzioni di stampa** per selezionare il numero di schermi catturati per pagina.

Viene visualizzata la finestra di dialogo Opzioni di stampa.

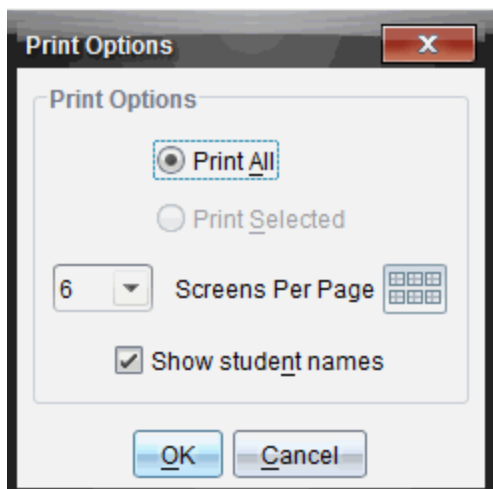

4. Selezionare le opzioni desiderate. È possibile selezionare di stampare uno solo schermo per pagina, sei schermi per pagina o tutti gli schermi sulla pagina. È inoltre possibile selezionare se stampare i nomi degli studenti.
5. Fare clic su **OK** per tornare alla finestra di dialogo Stampa.
6. Selezionare le opzioni per la stampante in uso.
7. Selezionare il numero di copie da stampare.
8. Fare clic su **Stampa** per inviare il lavoro di stampa alla stampante selezionata.

Utilizzo di Cattura pagina

Utilizzare l'opzione Cattura pagina per catturare un'immagine di una pagina attiva in un documento TI-Nspire™. È possibile salvare le immagini nei seguenti formati file: .jpg, .gif, .png, .tif. Le immagini salvate possono essere inserite in applicazioni TI-Nspire™ che accettano immagini. L'immagine viene copiata anche negli Appunti e può essere inserita in un'altra applicazione, quale ad esempio Microsoft® Word o PowerPoint.

Cattura di una pagina

Per catturare un'immagine in una pagina attiva attenersi alla procedura seguente.

1. Nell'area di lavoro Documenti, aprire un documento e portarsi nella pagina da catturare per attivarla.

2. Fare clic su , quindi fare clic su **Cattura pagina**.

L'immagine viene copiata negli Appunti e nella finestra Cattura schermo. Al termine della cattura, nell'angolo in basso a destra del desktop si apre

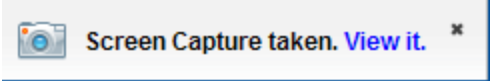
la  finestra di dialogo.

3. Fare clic su **Visualizza**.

Viene visualizzata la finestra Cattura schermo.

È anche possibile selezionare **Finestra > Finestra Cattura schermo** per aprire la finestra Cattura schermo.

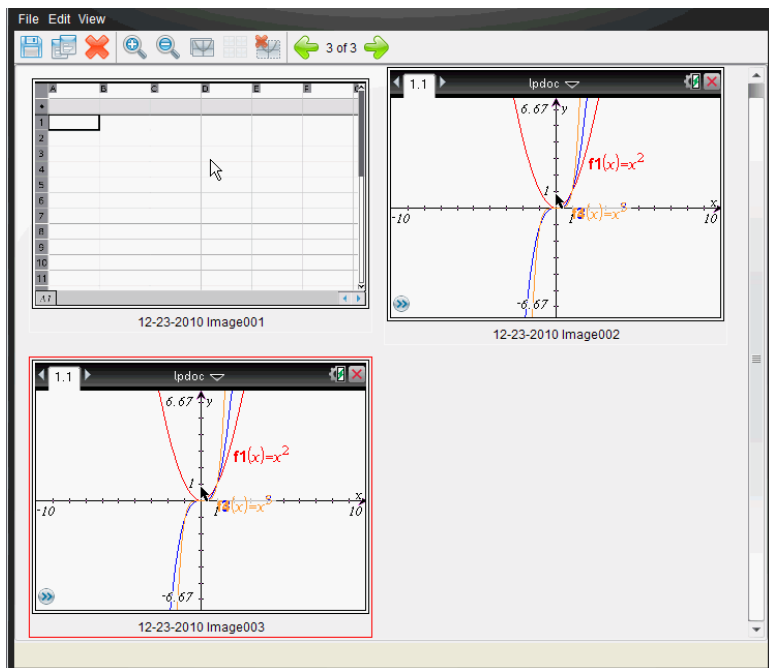

4. Per catturare ulteriori pagine, spostarsi in un'altra pagina del documento corrente oppure aprire un nuovo documento per selezionare una pagina.
- Mano a mano che si prosegue con la cattura, le immagini vengono copiate nella finestra Cattura schermo, che ne può contenere diverse. L'ultima pagina catturata sostituisce il contenuto degli Appunti.

Utilizzo di Cattura palmare selezionato

Utilizzare l'opzione Cattura palmare selezionato per catturare lo schermo attivo di un palmare collegato.

1. In un palmare collegato, accedere al menu o a una pagina di un documento da catturare.
2. Nel software, selezionare il palmare collegato:
 - Nell'area di lavoro Contenuto, selezionare il palmare dall'elenco Palmari collegati nel riquadro Risorse.
 - Nell'area di lavoro Documenti, aprire Esplora contenuto dalla Casella degli strumenti Documenti, quindi selezionare il palmare dall'elenco Palmari collegati.
 - Nell'area di lavoro Classe, selezionare uno studente connesso.
3. Cliccare su  , quindi cliccare su **Cattura palmare selezionato**.
–Oppure–

Cliccare su  , quindi cliccare su **Cattura palmare selezionato**.

Lo schermo viene copiato negli Appunti e nella finestra Cattura schermo di TI-Nspire™. Al termine della cattura, nell'angolo in basso a destra del

desktop si apre la  **Screen Capture taken. View it.** * finestra di dialogo.

4. Fare clic su **Visualizza**.

Viene visualizzata la finestra Cattura schermo.

È possibile catturare ulteriori schermi da un documento aperto su un palmare collegato oppure aprire un altro documento su un palmare collegato per catturare schermi da esso.

Mano a mano che si prosegue con la cattura, le immagini vengono copiate nella finestra Cattura schermo che ne può contenere diverse. L'ultimo schermo catturato sostituisce il contenuto degli Appunti.

Visualizzazione di schermi catturati

Quando si cattura una pagina o uno schermo, questi vengono copiati nella finestra Cattura schermo.

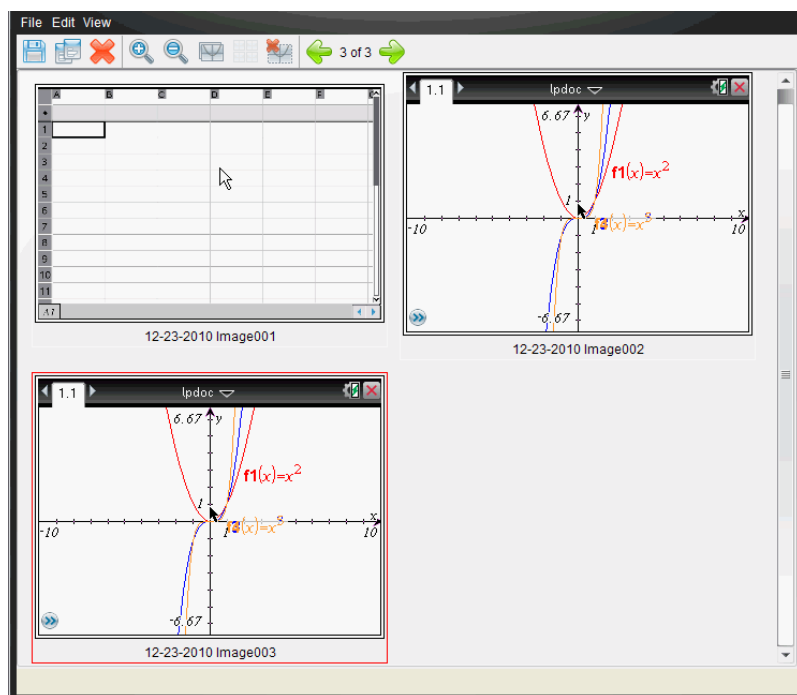

Ingrandimento o riduzione della vista di schermi catturati

Nella finestra Cattura schermo, utilizzare le funzioni Zoom avanti e Zoom indietro per ingrandire o ridurre le dimensioni degli schermi catturati.

- Dalla barra degli strumenti, fare clic su  per ingrandire le dimensioni degli schermi nella vista. E' possibile inoltre cliccare su **Visualizza > Zoom avanti** dal menu.

- Dalla barra degli strumenti, fare clic su  per ridurre le dimensioni degli schermi nella vista. E' possibile inoltre cliccare su **Visualizza > Zoom indietro** dal menu.

Salvataggio di pagine catturate e di schermi del palmare

È possibile salvare pagine e schermi catturati come immagini per l'uso in altri documenti TI-Nspire™ che accettano immagini oppure per l'uso in altre applicazioni, quale per esempio Microsoft® Word. È possibile salvare un'immagine alla volta, selezionare più immagini da salvare o salvare tutte le immagini catturate.

Salvataggio di schermi selezionati

1. Nella finestra Cattura schermi, selezionare l'immagine dello schermo da salvare.
2. Fare clic su **File > Salva schermo/i selezionato/i**.

Nota: nella finestra Cattura schermo è anche possibile fare clic su . Viene visualizzata la finestra di dialogo Salva con nome.

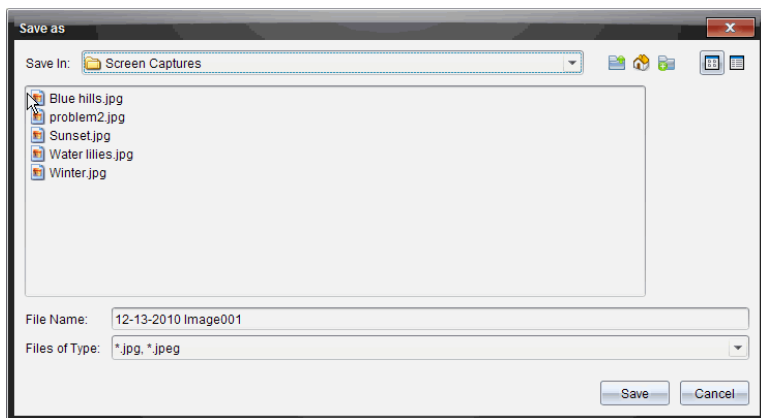

3. Passare alla cartella sul computer in cui salvare il file.
4. Digitare un nome per il file.

Nota: il nome file predefinito è *GG-MM-YYYY Immagine ###*.

5. Selezionare il tipo di file per il file immagine. Il tipo di file predefinito è .jpg. Cliccare su ▼ per selezionare un altro formato: .gif, .tif, .png.
6. Fare clic su **Salva**.
Il file viene salvato nella cartella designata.

Salvataggio di più schermi contemporaneamente

1. Nella finestra Cattura schermo selezionare gli schermi da salvare.
Per selezionare più schermi consecutivi, fare clic sulla prima immagine, quindi mantenere premuto il tasto **Maiusc** e fare clic sulle ulteriori immagini. Per selezionare più schermi non consecutivi, mantenere premuto il tasto **Ctrl** (Macintosh®: ⌘) e cliccare su ogni immagine che si desidera salvare.
2. Cliccare su  o selezionare **File > Salva schermo/i selezionato/i**. Per salvare contemporaneamente tutte le immagini catturate, fare clic su **File > Salva tutti gli schermi**.
Nota: l'opzione Salva tutti gli schermi non è disponibile con Cattura classe. Viene visualizzata la finestra di dialogo Salva con nome.
3. Nel campo Salva in, passare alla cartella in cui si desidera salvare le immagini.
4. Nel campo Nome file digitare un nuovo nome di cartella. Il nome di cartella predefinito è *GG-MM-AAAA Immagine*, dove *GG-MM-AAAA* è la data corrente.
5. Selezionare il tipo di file per i file immagine. Il tipo di file predefinito è .jpg. Cliccare su ▼ per selezionare un altro formato: .gif, .tif, .png.
6. Fare clic su **Salva**.
Le immagini vengono salvate nella cartella specificata con i nomi assegnati dal sistema che riportano la data corrente e un numero sequenziale. Ad esempio, *GG-MM-AAAA Immagine 001.jpg*, *GG-MM-AAAA Immagine 002.jpg*, ecc.

Copiare e incollare uno schermo

È possibile selezionare uno schermo catturato e copiarlo negli Appunti per includerlo in altri documenti o applicazioni. Gli schermi copiati possono essere anche stampati. Gli schermi copiati sono catturati al livello di zoom 100% e vengono copiati nell'ordine in cui sono selezionati.

copia di uno schermo

1. Selezionare lo schermo da copiare.

2. Cliccare su  o **Modifica > Copia**.

Lo schermo selezionato viene copiato negli Appunti.

Inserimento di uno schermo

A seconda dell'applicazione che si sta incollando, fare clic su **Modifica > Incolla**.

Nota: è anche possibile trascinare uno schermo catturato in un'altra applicazione. Il trascinamento può essere utilizzato come "Copia e Incolla".

Utilizzo di Presentatore dal vivo

Nel software per insegnanti TI-Nspire™ Navigator™, Presentatore dal vivo consente agli insegnanti di proiettare e presentare operazioni in tempo reale su un palmare selezionato, di proiettare lo schermo del proprio palmare o quello di qualsiasi studente per mostrare il lavoro mano a mano che viene svolto e di spiegare il procedimento passo passo alla classe. Durante la presentazione dal vivo, è possibile visualizzare il palmare TI-Nspire™ corrispondente allo schermo mostrato e i tasti mano a mano che vengono premuti dal presentatore.

Gli insegnanti possono anche impostare ciò che viene visualizzato sullo schermo della presentazione: il nome dello studente, lo schermo del palmare o la cronologia dei tasti premuti. Inoltre possono registrare la sessione di Presentatore dal vivo e salvare il file come filmato per riutilizzarlo in seguito.

Mentre Presentatore dal vivo è attivo, i palmari di tutti gli altri studenti non sono coinvolti nella presentazione e possono essere utilizzati.

Visualizzazione e occultamento dei nomi degli studenti

Se ne è impostata la visualizzazione, il nome dello studente appare sotto lo schermo del palmare in Presentatore dal vivo.

The screenshot shows a software window titled "Fountain_Pa...ola" with a navigation bar displaying "1.1". The main content area features a photograph of a fountain with a red parabolic curve overlaid. The equation for the curve is $f_1(x) = -0.32 \cdot (x - 1.82)^2 + 3.96$. The graph includes a coordinate system with a y-axis labeled "y" and a value of "6.67", and an x-axis with a value of "-10". A mouse cursor is positioned near the origin. At the bottom of the window, the name "Baker, Susan" is displayed. Below the window, there is a toolbar with three options: "Start Recording" (with a play icon), "Show Handheld" (with a checked checkbox), and "Show Keypress History" (with a checked checkbox).

Il nome dello studente appare qui

Il nome dello studente viene visualizzato nello stesso formato selezionato in Cattura classe. Se si seleziona di visualizzare o di nascondere i nomi degli studenti in Cattura classe, il nome dello studente verrà visualizzato o nascosto in Presentatore dal vivo.

Per nascondere il nome dello studente in Presentatore dal vivo:

- ▶ Deselezionare Show Student Names facendo clic sulla casella di controllo.

Il nome dello studente viene nascosto.

Visualizzazione e occultamento del palmare del presentatore

Per impostazione predefinita, il palmare viene visualizzato all'avvio di Presentatore dal vivo. Il palmare visualizzato consente alla classe di vedere i tasti che vengono premuti durante la presentazione. Quando il palmare è visualizzato:

- Il tasto diventa rosso nel display in modo che la classe possa seguire il presentatore mentre preme il tasto.
- L'ultimo tasto premuto rimane evidenziato fino a quando non ne viene premuto un altro.
- Non è possibile premere o fare clic sui tasti nel display del palmare. Questo display riproduce solo le pressioni dei tasti che il presentatore effettua sul proprio palmare.

Occultamento del display del palmare

- Per nascondere il palmare, deselezionare **Visualizza palmare** nella barra Opzioni di visualizzazione.

Il palmare viene nascosto e nel riquadro di sinistra viene mostrata la cronologia tasti.

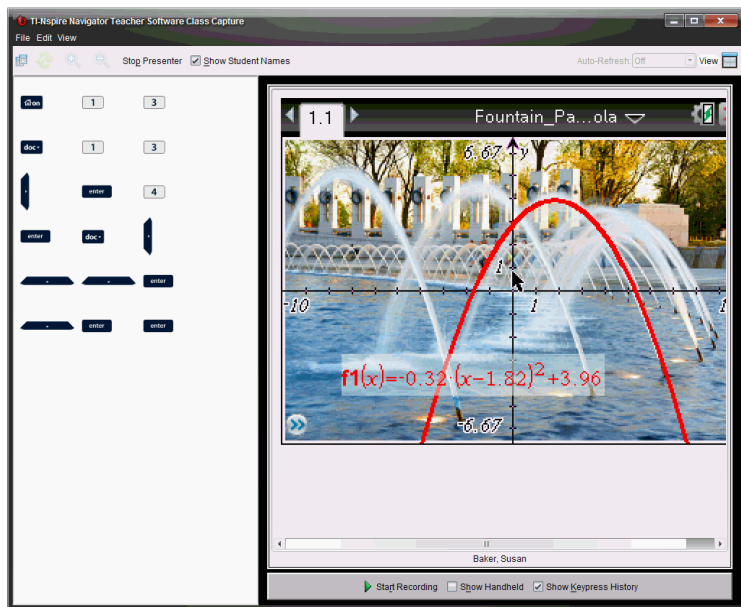

Visualizzazione del palmare

- Se il palmare è nascosto, selezionare **Visualizza palmare** per visualizzare il palmare del presentatore nel riquadro di sinistra.

Il palmare viene visualizzato nel riquadro di sinistra e sotto lo schermo del palmare viene visualizzato il riquadro Cronologia tasti, se selezionato.

Visualizzazione della Cronologia tasti

Per impostazione predefinita, il riquadro Cronologia tasti viene visualizzato sotto lo schermo del palmare all'avvio di Presentatore dal vivo.

- Mano a mano che vengono premuti durante la presentazione dal vivo, i tasti appaiono nel riquadro Cronologia tasti.
- I tasti premuti vengono visualizzati da sinistra a destra, quindi dall'alto in basso.
- Se il presentatore preme più volte lo stesso tasto, ogni ripetizione del tasto appare anche nel riquadro Cronologia tasti. Se il presentatore preme e mantiene premuto un solo tasto (per esempio quando si sposta il cursore), quel tasto viene registrato una sola volta.
- È possibile copiare negli Appunti i tasti catturati nel riquadro Cronologia tasti e successivamente incollarne le immagini in un altro documento. È anche possibile cancellare il contenuto del riquadro Cronologia tasti. (Questa operazione non può essere eseguita dagli studenti).
- Durante sessioni particolarmente lunghe di Presentatore dal vivo, i tasti premuti possono estendersi oltre l'area di visualizzazione. In questi casi, appare una barra di scorrimento che consente di rivedere tutti i tasti premuti durante la sessione.

Occultamento della Cronologia tasti

- ▶ Per nascondere il riquadro Cronologia tasti, deselezionare Visualizza cronologia tasti.

Il riquadro Cronologia tasti viene chiuso.

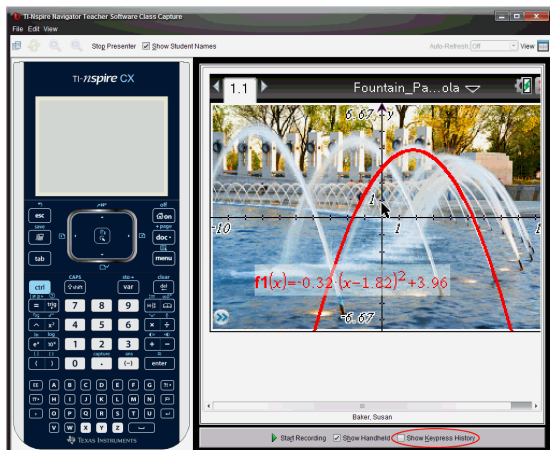

Visualizzazione della Cronologia tasti

- ▶ Se il riquadro Cronologia tasti è nascosto, fare clic sulla casella di controllo per selezionare **Visualizza Cronologia tasti**.
 - Se il palmare è visualizzato, il riquadro Cronologia tasti viene aperto sotto lo schermo del palmare del presentatore.
 - Se il palmare non è visualizzato, il riquadro Cronologia tasti viene aperto a sinistra dello schermo del palmare del presentatore.

Copia della Cronologia tasti

È possibile copiare negli Appunti i tasti catturati nel riquadro Cronologia tasti, quindi copiare le immagini dei tasti in un documento di Microsoft® Word o in una presentazione di PowerPoint.

1. Nel riquadro Cronologia tasti, selezionare i tasti da copiare.
2. Selezionare **Modifica > Copia** oppure **Ctrl + C** (Macintosh®: **⌘ + C**).

Le immagini dei tasti vengono copiate negli Appunti.

Cancellazione della Cronologia tasti

Per cancellare il contenuto del riquadro Cronologia tasti:

- ▶ Selezionare **Visualizza > Presentatore dal vivo > Cancella Cronologia tasti**.
I tasti visualizzati nel riquadro Cronologia tasti vengono rimossi.

Visualizzazione solamente dello schermo del palmare

Per visualizzare solo lo schermo del palmare del presentatore durante la sessione di Presentatore dal vivo:

- ▶ Deselezionare le opzioni **Visualizza palmare** e **Visualizza Cronologia tasti**.

I riquadri Palmare e Cronologia tasti vengono chiusi e nella finestra appare lo schermo del palmare.

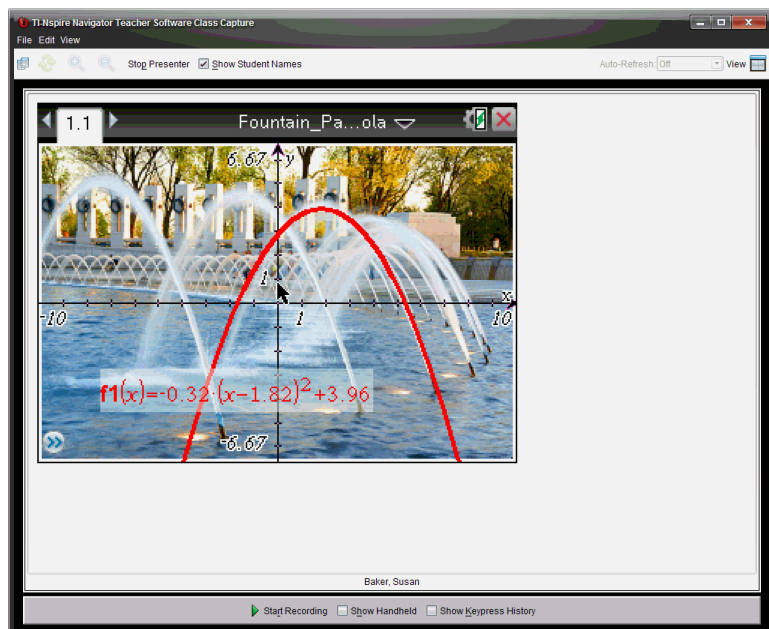

Registrazione della presentazione dal vivo

È possibile registrare e salvare come filmato (file .avi) la presentazione dal vivo. I filmati sono utili per presentare spiegazioni alla classe, per fornire ulteriori dettagli su concetti difficili oppure per offrire la possibilità di vedere la lezione agli studenti che non erano presenti. Quando si registra la presentazione, viene catturato solamente lo schermo del palmare. Non vengono registrati il display del palmare e i tasti premuti. Quando si salva una presentazione registrata, il file viene salvato con l'estensione .avi (Audio Video Interleave).

Avvio della registrazione

- Fare clic su  oppure selezionare **Visualizza > Presentatore dal vivo > Avvia registrazione**.

La registrazione inizia. Una volta premuto, il pulsante si modifica in **Interrompi registrazione**. Tutto il lavoro del presentatore sullo schermo del palmare viene registrato fino a quando non si interrompe la registrazione.

Interruzione e salvataggio della registrazione

Completare la procedura seguente per interrompere la registrazione e salvare il file del filmato.

1. Fare clic su  oppure selezionare **Visualizza > Presentatore dal vivo > Interrompi registrazione**.

Viene visualizzata la finestra di dialogo Salva. Il nome predefinito per il filmato è "presentation" e la cartella predefinita per il salvataggio è la cartella della classe attiva. È possibile modificare sia il nome del file sia la cartella di salvataggio.

Nota: se non si desidera salvare la registrazione, fare clic su **Annulla**.

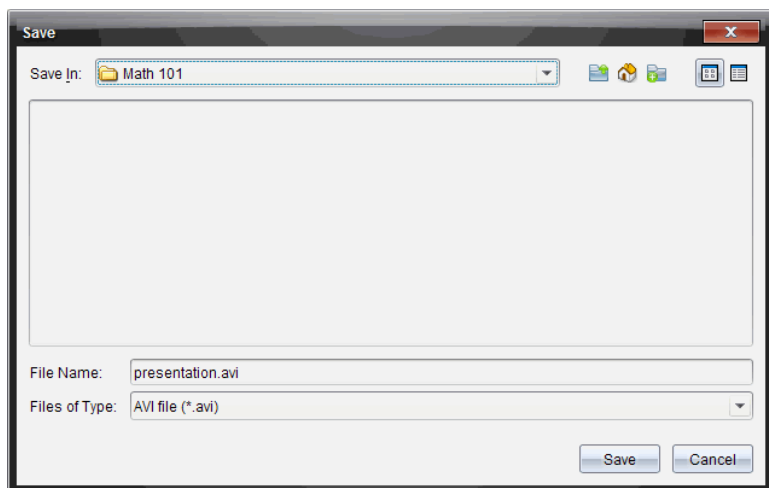

2. Evidenziare la cartella in cui si desidera salvare il file .avi, se diversa dalla cartella predefinita.
3. Digitare un nuovo nome per il file.

4. Fare clic su **Salva**.

Il file viene salvato nella cartella designata.

Riproduzione e condivisione della registrazione

Dopo aver salvato la registrazione come file .avi, è possibile riprodurla sul computer. È anche possibile inviare il file come allegato email.

Per riprodurre la registrazione sul computer:

1. Utilizzando la finestra di gestione file, accedere alla cartella in cui è stato salvato il file (.avi) della presentazione.
2. Fare doppio clic sul nome del file .avi.

Viene aperto il riproduttore predefinito e viene riprodotto il filmato.

Nota: se il formato file .avi non è compatibile con il riproduttore predefinito, viene visualizzato un messaggio di errore.

Interruzione di Presentatore dal vivo

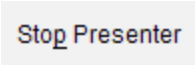
- Per interrompere Presentatore dal vivo, fare clic su  oppure selezionare Visualizza > Presentatore dal vivo > Interrompi Presenter.

La finestra della presentazione viene chiusa e viene visualizzata l'area di lavoro Classe. La classe è sempre attiva. Quando si è pronti per terminare

la classe, fare clic su .

Utilizzo dell'area di lavoro Documenti

Utilizzare quest'area di lavoro per creare, modificare e visualizzare documenti TI-Nspire™ e PublishView™ e per spiegare concetti matematici.

Esplorazione dell'area di lavoro Documenti

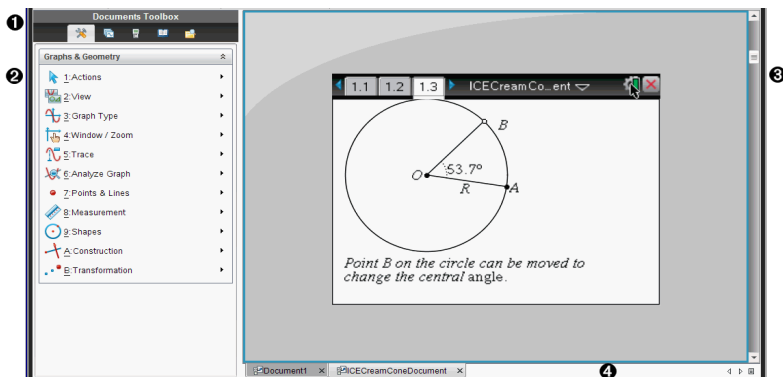

❶ **Casella degli strumenti Documenti.** Contiene strumenti quali il menu Strumenti del documento, l'Ordinatore pagine, l'emulatore TI-SmartView™, Utilità ed Esplora contenuto. Fare clic su ciascuna icona per accedere agli strumenti disponibili. Quando si lavora in un documento TI-Nspire™, gli strumenti disponibili sono specifici di quel documento. Quando si lavora in un documento PublishView™, gli strumenti sono specifici di quel tipo di documento.

❷ **Riquadro Casella degli strumenti.** Visualizza le opzioni dello strumento selezionato. Ad esempio, fare clic sull'icona Strumenti del documento per accedere agli strumenti necessari per lavorare con l'applicazione attiva.

Nota: in TI-Nspire™ Teacher Software, quando si inserisce una domanda, lo strumento per la creazione delle domande viene aperto in quest'area. Per ulteriori informazioni, vedere *Utilizzo di Domanda in Software TI-Nspire™ per insegnanti*.

❸ **Area di lavoro.** Mostra il documento corrente e consente di svolgere calcoli, inserire applicazioni e aggiungere pagine e attività. È attivo un solo documento (selezionato) alla volta. Gli altri documenti sono

visualizzati come schede.

- 4** **Informazioni sul documento.** Mostra il nome di tutti i documenti aperti. Quando vi sono troppi documenti aperti da elencare, fare clic sulle frecce avanti e indietro per scorrere i documenti aperti.

Utilizzo della Casella degli strumenti Documenti

La Casella degli strumenti Documenti, a sinistra nell'area di lavoro, contiene gli strumenti necessari per lavorare sia con documenti TI-Nspire™ che PublishView™. Quando si fa clic sull'icona di uno strumento, gli strumenti ad esso associati vengono visualizzati nel riquadro Casella degli strumenti.

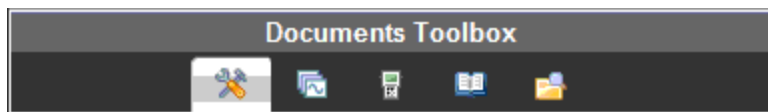

Esplorazione di Strumenti del documento

Nell'esempio che segue, il menu Strumenti del documento è aperto e mostra le opzioni dell'applicazione Calcolatrice. Nei documenti TI-Nspire™, il menu Strumenti del documento contiene gli strumenti disponibili per lavorare con un'applicazione. Gli strumenti sono specifici per l'applicazione attiva.

In un documento PublishView™, il menu Strumenti del documento contiene gli strumenti necessari per inserire applicazioni TI-Nspire™ e documenti TI-Nspire™ così come oggetti multimediali, quali riquadri di testo, immagini e link a siti web e file. Per ulteriori informazioni, vedere *Operazioni con documenti di PublishView™*.

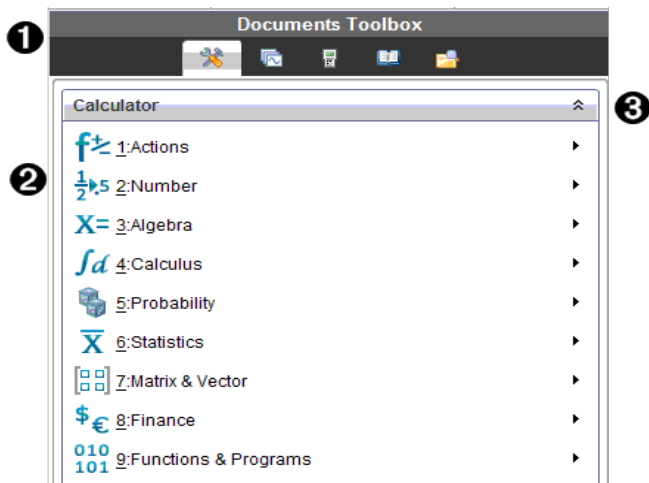

- ❶ Menu della Casella degli strumenti Documenti.
- ❷ Strumenti disponibili per l'applicazione Calcolatrice. Fare clic su ► per aprire il sottomenu di ciascuna opzione.
- ❸ Fare clic su ▲ per chiudere e fare clic su ▼ per aprire gli Strumenti del documento.

Esplorazione dell'Ordinatore pagine

L'esempio che segue mostra la Casella degli strumenti Documenti con l'Ordinatore pagine aperto. Utilizzare l'Ordinatore pagine:

- Per visualizzare il numero di attività nel documento e la pagina attiva.
- Per passare da una pagina all'altra, fare clic sulla pagina desiderata.
- Consente di aggiungere, tagliare, copiare e incollare attività all'interno dello stesso documento o tra documenti.

Nota: quando si lavora in un documento PublishView™, l'Ordinatore pagine non è disponibile nella Casella degli strumenti Documenti.

The screenshot shows the TI-84 Plus Documents Toolbox interface. At the top, the 'Documents Toolbox' title is visible. Below it, there are icons for various document types. The main area is divided into sections:

- Problem 1:** A spreadsheet with columns 'time' and 'distance'. The data points are: (2, 2), (4, 4), (5, 5), (7, 7), (9, 9). A text box next to it says: "Data can easily be entered into a spreadsheet with the columns named to represent the data."
- Problem 2:** A scatter plot of the data from Problem 1. The x-axis is 'time' (2-9) and the y-axis is 'distance' (0-8). Below the plot, it says: "Add a movable line to the plotted data: menu>Analyze>Add Movable Line Adjust the line to fit the data."
- Problem 3:** A scatter plot of the same data with a regression line. The x-axis is 'time' (2-9) and the y-axis is 'distance' (0-10). Below the plot, it says: "Find a regression model: menu>Analyze>Regression>Show Linear (m*x+b) Move a point and observe the model"

Three numbered callouts are present: 1 points to the spreadsheet area, 2 points to the scatter plot area, and 3 points to the regression model area.

- ❶ Menu della Casella degli strumenti Documenti.
- ❷ Fare clic sul segno meno per comprimere la vista. Fare clic sul segno + per aprire la vista e visualizzare le pagine nel documento.
- ❸ Barra di scorrimento. La barra di scorrimento è attiva solo quando ci sono più pagine di quante ne possa mostrare il pannello.

Esplorazione della funzione TI-SmartView™

La funzione TI-Smartview™ emula il funzionamento del palmare. Nel software per insegnanti, il palmare emulato facilita le presentazioni in classe. Nel software per studenti, la tastiera emulata fornisce agli studenti la possibilità di utilizzare il software come sul palmare.

Nota: il contenuto viene visualizzato nello schermo piccolo di TI-Smartview™ solo quando il documento è in modalità palmare.

Quando si lavora in un documento PublishView™, l'emulatore TI-SmartView™ non è disponibile.

Nota: la seguente figura mostra il riquadro TI-SmartView™ nel software per insegnanti. Nel software per studenti, è mostrata solo la tastiera. Per ulteriori informazioni, fare riferimento a Utilizzo dell'emulatore di TI-SmartView™.

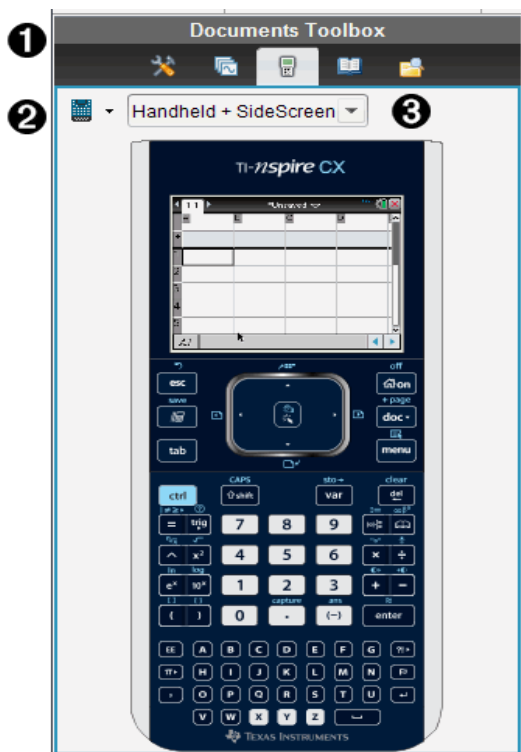

- ❶ Menu della Casella degli strumenti Documenti.
 - ❷ Selettore palmare. Fare clic su ▼ per selezionare il palmare da mostrare nel riquadro:
 - TI-Nspire™ CX o TI-Nspire™ CX CAS
 - TI-Nspire™ Touchpad o TI-Nspire™ CAS con touchpad
 - TI-Nspire™ Clickpad o TI-Nspire™ CAS con clickpad
- Quindi selezionare come visualizzare il palmare:

- Normale
- Contrasto elevato
- Profilo

③ **Selettore vista.** Nel software per insegnanti, fare clic su ▼ per selezionare la vista del palmare:

- Solo palmare
- Tastiera + Schermo affiancato
- Palmare + Schermo affiancato

Nota: è possibile modificare queste opzioni anche nella finestra Opzioni di TI-SmartView™. Fare clic su **File> Impostazioni > TI-Opzioni Smartview™** per aprire la finestra.

Nota: il selettore vista non è disponibile nel software per studenti.

Se è attiva la vista Solo palmare, selezionare **Sempre in primo piano** per mantenere il palmare in primo piano rispetto a tutte le altre applicazioni. (solo software per insegnanti).

Esplorazione di Esplora contenuto

Utilizzare Esplora contenuto:

- Per visualizzare un elenco dei file presenti sul computer.
- Per creare e gestire unità didattiche.
- Se si utilizza un software che supporta palmari collegati, è possibile:
 - Visualizzare un elenco dei file presenti su qualsiasi palmare collegato.
 - Aggiornare il SO sui palmari collegati.
 - Trasferire file tra un computer e i palmari collegati.

Nota: se si utilizza un software TI-Nspire™ che non supporta palmari collegati, l'interfaccia Palmare collegato non si visualizzerà nel riquadro Esplora contenuto.

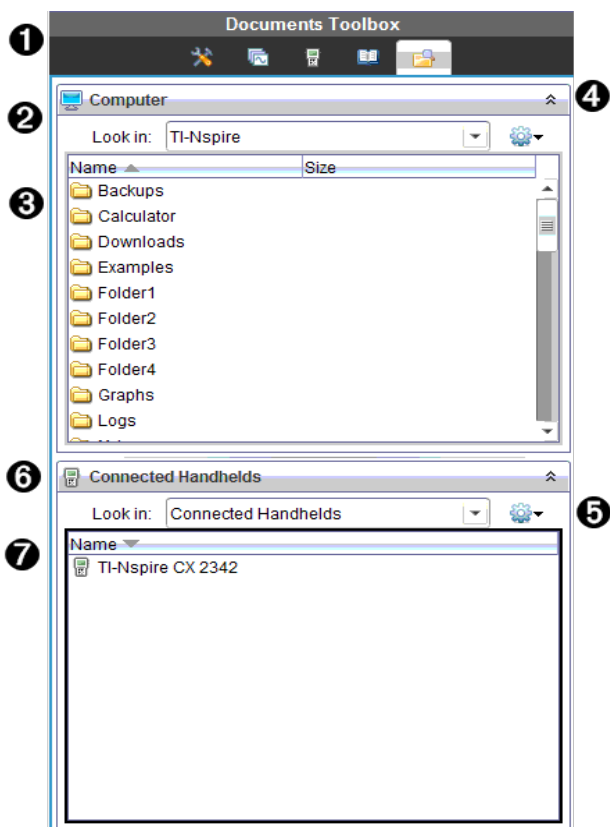

- 1 Menu della Casella degli strumenti Documenti.
- 2 Mostra i file presenti sul computer e il nome della cartella in cui sono memorizzati. Fare clic su ▼ per passare a un'altra cartella sul computer.
- 3 Elenco di cartelle e di file all'interno della cartella specificata nel campo **Cerca in:**. Fare clic con il pulsante destro del mouse su un file o una cartella evidenziati per aprire il menu contestuale che elenca le azioni disponibili per il file o la cartella.
- 4 Fare clic su ▲ per chiudere l'elenco dei file. Fare clic su ▼ per aprire

l'elenco dei file.

- 5  Menu Opzioni. Fare clic su ▼ per aprire il menu delle azioni che si possono eseguire su un file selezionato:
- Aprire un file o una cartella esistenti.
 - Salire di un livello nella gerarchia delle cartelle
 - Creare una nuova cartella.
 - Creare una nuova unità didattica.
 - Rinominare un file o una cartella.
 - Copiare un file o una cartella selezionati.
 - Incollare un file o una cartella copiati negli Appunti.
 - Eliminare un file o una cartella selezionati.
 - Selezionare tutti i file di una cartella.
 - Creare pacchetti di unità didattiche.
 - Aggiornare la vista.
 - Installare SO.
- 6 Palmari collegati. Elenca i palmari collegati. L'elenco conterrà più palmari se ci sono più palmari collegati al computer oppure se si utilizzano le TI-Nspire™ Docking Station.
- 7 Nome del palmare collegato. Per mostrare le cartelle e i file di un palmare, fare doppio clic sul nome del palmare.
Fare clic su ▼ per passare a un'altra cartella sul palmare.

Esplorazione di Utilità

Il pannello Utilità fornisce accesso a modelli e operatori matematici, simboli speciali, elementi del catalogo e librerie necessarie quando si lavora con i documenti. Nell'esempio che segue, è aperta la scheda Modelli matematici.

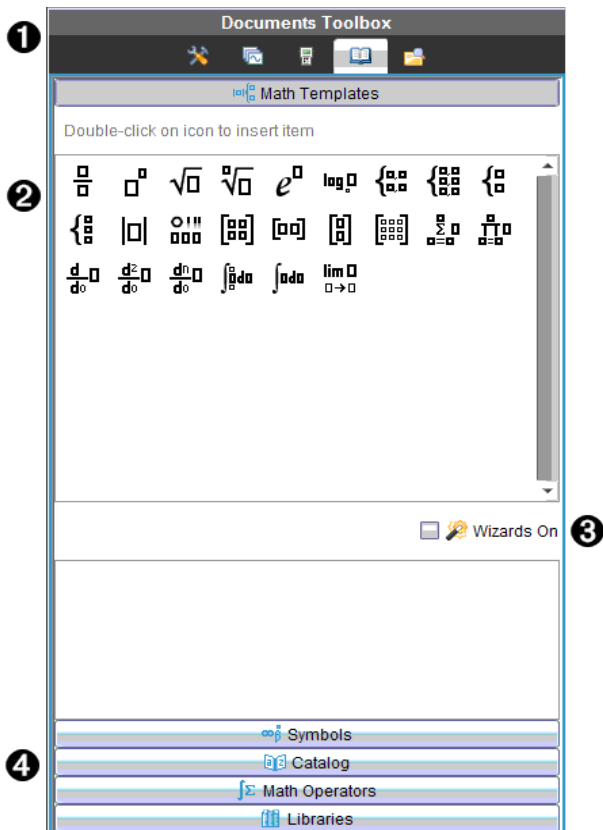

- ❶ Menu della Casella degli strumenti Documenti.
- ❷ I modelli matematici sono aperti. Fare doppio clic su un modello per inserirlo in un documento. Fare clic sulla scheda Modelli matematici per chiudere la vista dei modelli.
Per aprire i simboli, il catalogo, gli operatori matematici e le librerie, fare clic sulla scheda.
- ❸ Casella di controllo Wizards On (Procedure guidate attive).
Selezionare questa opzione per utilizzare una procedura guidata per inserire gli argomenti di una funzione.
- ❹ Schede per l'apertura di viste in cui è possibile selezionare e inserire in un documento simboli, elementi del catalogo, operatori matematici, elementi delle librerie. Fare clic sulla scheda per aprire la vista.

Utilizzo dell'area di lavoro

L'area a destra dell'area di lavoro rappresenta lo spazio in cui creare documenti TI-Nspire™ e PublishView™ e lavorare con essi. Quest'area di lavoro fornisce una vista del documento in cui è possibile aggiungere pagine, inserire applicazioni e svolgere tutto il lavoro. È attivo un solo documento alla volta.

Quando si crea un documento, è necessario specificare le sue dimensioni pagina come Palmare o Computer. Questo mostra come la pagina viene visualizzata nell'area di lavoro.

- Le dimensioni pagina **Palmare** sono ottimizzate per gli schermi di dimensioni ridotte di un palmare. Queste dimensioni pagina possono essere visualizzate su palmari, schermi di computer e tablet. Il contenuto è scalato quando viene visualizzato su uno schermo più ampio.
- Le dimensioni **Computer** sfruttano lo spazio più ampio dello schermo di un computer. Questi documenti possono mostrare dettagli senza che siano necessari troppi scorrimenti. Il contenuto non è scalato quando viene visualizzato su un palmare.

È possibile cambiare l'anteprima di pagina per visualizzare in che modo il documento apparirà nelle dimensioni pagina diverse.

- Per cambiare l'anteprima di pagina, fare clic su **Anteprima documento** nella barra degli strumenti e quindi fare clic su **Palmare** o **Computer**.

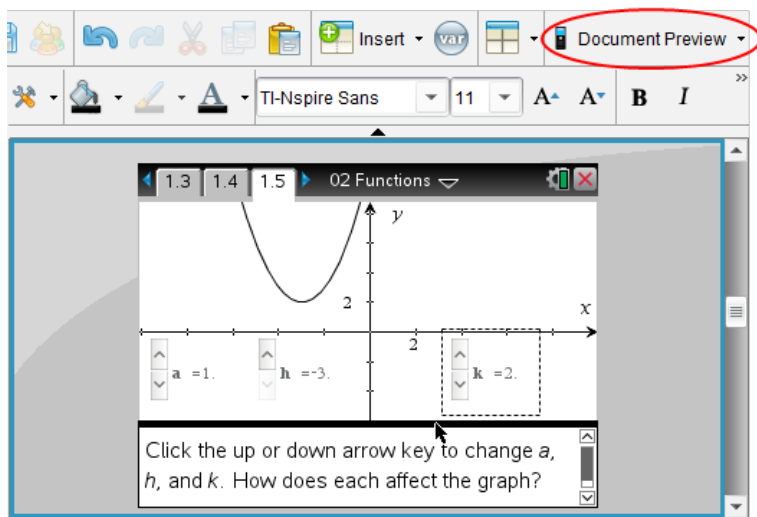

Per maggiori informazioni sulle dimensioni pagina e sull'anteprima del documento, fare riferimento a *Operazioni con i documenti di TI-Nspire™*.

Modifica delle impostazioni documento

Le impostazioni documento regolano la modalità di visualizzazione di tutti i numeri, compresi elementi o matrici e liste, nei documenti di TI-Nspire™ e PublishView™. È possibile modificare le impostazioni predefinite in qualsiasi momento, nonché selezionare impostazioni per un documento specifico.

Modifica delle impostazioni documento

1. Creare un nuovo documento o aprirne uno esistente.
2. Dal menu **File** di TI-Nspire™, selezionare **Impostazioni > Impostazioni documento**.

Viene visualizzata la finestra Impostazioni documento.

Quando si apre questa finestra per la prima volta, vengono visualizzate le impostazioni predefinite.

3. Premere **Tab** oppure utilizzare il mouse per spostarsi nell'elenco delle impostazioni. Fare clic su ▼ per aprire l'elenco a discesa e visualizzare i valori disponibili per ciascuna impostazione.

Campo	Valore
Mostra cifre	<ul style="list-style-type: none">• Float (Mobile)• Float1 - Float12 (Mobile1 - Mobile12)• Fix0 - Fix12 (Fissa0 - Fissa12)
Angolo	<ul style="list-style-type: none">• Radiante• Grado• Gradiante
Formato esponenziale	<ul style="list-style-type: none">• Normale• Scientifica• Tecnica
Formato reale o complesso	<ul style="list-style-type: none">• Reale• Rettangolare• Polare
Modalità calcolo	<ul style="list-style-type: none">• Auto

Campo	Valore
	<ul style="list-style-type: none"> CAS: Esatto Approssima <p>Nota: il modo Auto mostra qualsiasi risultato che non sia un numero intero in forma frazionaria, a meno che nell'attività sia usato un decimale. Il modo Esatto (CAS) mostra in formato frazionario o simbolico qualsiasi risultato che non sia un numero intero, a meno che nell'attività sia usato un numero decimale.</p>
Formato vettoriale	<ul style="list-style-type: none"> Rettangolare Cilindrico Sferico
Base	<ul style="list-style-type: none"> Decimali Esa Binario
Sistema di unità (CAS)	<ul style="list-style-type: none"> SI Inglese/USA

- Fare clic sull'impostazione desiderata.
- Scegliere una delle seguenti opzioni:
 - Per applicare impostazioni personalizzate a TUTTI i documenti, fare clic su **Rendi predefinito**.
 - Per applicare le impostazioni solo al documento aperto, fare clic su **OK**.
 - Per ripristinare le impostazioni predefinite, fare clic su **Ripristina**.
 - Fare clic su **Annulla** per chiudere la finestra di dialogo senza effettuare modifiche.

Modifica delle impostazioni di Grafici & geometria

Le impostazioni di Grafici & geometria regolano la modalità di visualizzazione delle informazioni nelle attività aperte e nelle successive nuove attività. Quando si modificano le impostazioni di Grafici & geometria, le nuove selezioni diventano le impostazioni predefinite.

Completare la procedura seguente per personalizzare le impostazioni di grafici e geometria.

1. Creare un nuovo documento grafici e geometria o aprire un documento esistente.
2. Nella casella degli strumenti Documenti, fare clic su  per aprire il menu dell'applicazione Grafici & geometria.
3. Fare clic su **Impostazioni > Impostazioni**.

Viene visualizzata la finestra di dialogo Impostazioni di Grafici & geometria.

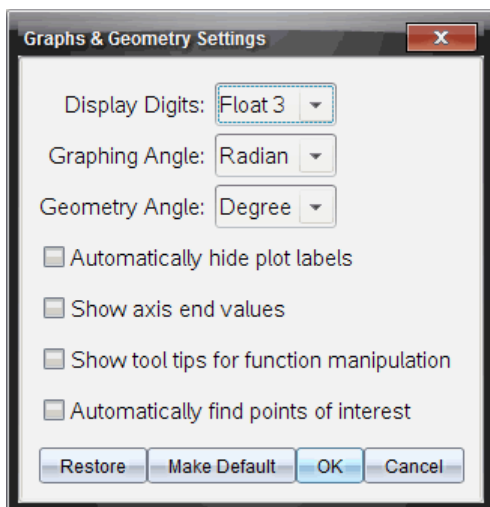

4. Premere **Tab** oppure utilizzare il mouse per spostarsi nell'elenco delle impostazioni. Fare clic su  per aprire l'elenco a discesa e visualizzare i valori disponibili per ciascuna impostazione.

Campo	Valori
Mostra cifre	<ul style="list-style-type: none"> • Auto • Float (Mobile) • Float1 - Float12 (Mobile1 - Mobile12) • Fix0 - Fix12 (Fissa0 - Fissa12)
Graphing Angle (Angolo Grafico)	<ul style="list-style-type: none"> • Auto

Campo	Valori
	<ul style="list-style-type: none"> • Radiante • Grado • Gradiante
Geometry Angle (Angolo Geometria)	<ul style="list-style-type: none"> • Auto • Radiante • Grado • Gradiante

5. Selezionare l'impostazione desiderata.
6. Selezionare una casella di controllo per abilitare un'opzione o cancellarne il segno di spunta per disabilitare la relativa opzione.

Casella di controllo	Quando è selezionata
Nascondi automaticamente le etichette del grafico	Le etichette del grafico vengono visualizzate solo quando sono selezionate, afferrate o ci si sofferma sopra con il puntatore del mouse.
Mostra valori finali assi	Viene visualizzata un'etichetta numerica in corrispondenza dei valori minore e maggiore visibili su un asse.
Mostra suggerimenti per la manipolazione di funzioni	Mostra informazioni utili mentre si manipolano i grafici delle funzioni.
Trova automaticamente punti di interesse	Mostra gli zeri, i punti di minimo e i punti di massimo di funzioni e oggetti rappresentati graficamente mentre si percorrono i grafici delle funzioni.

7. Scegliere una delle seguenti opzioni:
 - Per applicare le impostazioni personalizzate a TUTTI i documenti grafici e geometria, fare clic su **Rendi predefinito**.

- Per applicare le impostazioni solo al documento aperto, fare clic su **OK**.
- Per ripristinare le impostazioni predefinite, fare clic su **Ripristina**.
- Fare clic su **Annulla** per chiudere la finestra di dialogo senza effettuare modifiche.

Utilizzo di Domanda nel software per insegnanti

L'applicazione Question (Domanda) nel Software per insegnanti consente di creare domande a scelta multipla, risposta aperta, equazioni, espressioni, punti di coordinate, liste, immagini e domande di chimica.

Gli studenti non possono creare domande, ma possono aprire documenti contenenti domande, rispondere alle domande e verificare il proprio lavoro in modalità Controllo-automatico.

L'applicazione Question (Domanda) si trova nel menu Inserisci nell'area di lavoro Documenti.

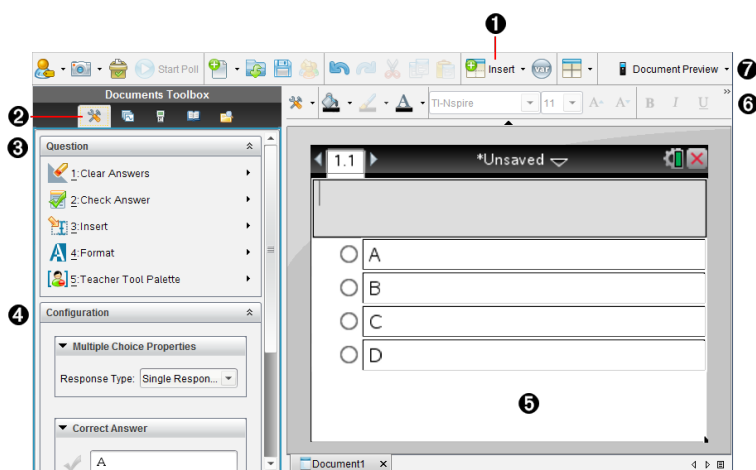

- 1 Menu Inserisci.** Fare clic su **Inserisci** e selezionare **Domanda** per aggiungere una domanda o selezionare **Immagine** per aggiungere un'immagine a una domanda.
- 2 Strumenti documento.** Fare clic su questa icona per aprire il riquadro casella degli strumenti.
- 3 Strumento Domanda.** Contiene gli strumenti disponibili per lavorare con l'applicazione Domanda.
- 4 Strumento Configurazione.** Permette di impostare alcune proprietà per ogni domanda inserita.
- 5 Area Domanda.** Il luogo in cui vengono digitate le domande e visualizzate





le risposte dello studente.

- 6 **Barra degli strumenti di formattazione.** Consente di applicare la formattazione al testo.
- 7 **Anteprima documento.** Visualizzare il documento in modalità Palmare o Computer. L'anteprima cambia ma non le dimensioni della pagina. Per maggiori informazioni sull'anteprima del documento, vedere *Operazioni con i documenti di TI-Nspire™*.

Nozioni fondamentali sulla barra degli strumenti di Domanda



Quando si aggiunge una domanda, si apre l'applicazione Domanda. Se necessario, fare clic su Strumenti Domanda  per aprire il menu degli strumenti.

Nota: La Tavolozza strumenti dell'insegnante non sarà disponibile per gli studenti.

Nome Strumento	Descrizione Strumento
 Cancella le risposte	Consente all'insegnante o allo studente di eliminare le risposte nella domanda o nel documento corrente.
 Controlla risposta	Se si seleziona Controllo automatico (Autovalutazione) come tipo di documento nella finestra di dialogo Proprietà domanda, gli studenti possono verificare la risposta alla domanda.
 Inserisci	Consente all'insegnante o allo studente di inserire una casella di espressione o di equazione chimica nella domanda o nella risposta.
 Formato	Consente all'insegnante o allo studente di formattare il testo selezionato come apice o pedice. (Il riquadro equazione chimica utilizza il suo strumento di formattazione, quindi questo strumento Formato non funziona nella finestra di

Nome Strumento	Descrizione Strumento
	equazione chimica.)
	Tavolozza strumenti dell'insegnante Consente di aggiungere le informazioni sul copyright e imposta il tipo di documento come Controllo-automatico (Autovalutazione) o Esame.

Utilizzo del menu Inserisci

Il menu Inserisci negli strumenti Documento consente di aggiungere riquadri di espressioni matematiche  e di equazione chimica  all'area Domanda, Risposta suggerita o Correggi risposta di alcuni tipi di domande. Nei tipi di domande che consentono espressioni matematiche o equazioni chimiche, posizionare il cursore nel punto in cui si desidera inserire la casella e quindi seguire i passaggi seguenti.

1. Aprire lo strumento Domanda.
2. Fare clic su **Inserisci > Riquadro espressione** o **Riquadro chimica**.
Il software inserisce una casella vuota nel punto in cui è posizionato il cursore.
3. Digitare l'espressione matematica o l'equazione chimica desiderata e quindi fare clic all'esterno della casella per continuare a digitare il testo.

Utilizzo della Tavolozza strumenti dell'Insegnante

La Tavolozza strumenti dell'insegnante consente di aggiungere le informazioni sul copyright e impostare il tipo di documento come Controllo automatico (Autovalutazione) o Esame.

Aggiunta di informazioni sul copyright

Utilizzare la finestra di dialogo Proprietà domande per aggiungere le informazioni relative al copyright sulla domanda corrente.

1. Fare clic sull'icona **Tavolozza strumenti dell'insegnante**  > **Proprietà domande**.
Viene visualizzata la finestra di dialogo Proprietà domande.

The image shows a 'Question Properties' dialog box with the following fields and controls:

- Author:** A text input field.
- Copyright:** A dropdown menu.
- Year:** A text input field containing the value '0'.
- Owner:** A text input field.
- Document Properties:** A section header.
- Document Type:** A dropdown menu with 'Exam' selected.
- Buttons:** 'OK' and 'Cancel' buttons at the bottom.

2. Digitare il nome dell'autore e spostarsi sul campo **Copyright**.

Nota: Il software TI-Nspire™ consente di utilizzare domande formulate da più di un autore nello stesso documento. Di conseguenza, le informazioni immesse sull'autore e sul copyright non sono globali. È necessario immettere informazioni rilevanti per ogni domanda diversa.

3. Selezionare se la domanda è di dominio pubblico o dispone di un copyright assegnato e passare al campo **Anno**.
4. Digitare l'anno nel quale la domanda è stata protetta dai diritti d'autore e passare al campo **Proprietario**. Se si sta proteggendo con i diritti d'autore una nuova domanda, digitare l'anno corrente (esempio: 2012).
5. Digitare il nome della persona o l'ente che tutela il copyright.
6. Fare clic su **OK**.

Impostare Tipi di documento Controllo automatico ed Esame

Quando si definisce un documento come Controllo automatico o Esame, tutte le domande in quel documento vengono segnalate come Controllo automatico o Esame.

- Quando viene definito il tipo di documento come **Controllo automatico**, gli studenti possono verificare le risposte confrontandole con quelle fornite dall'insegnante.
- Nella modalità **Esame**, quando viene immessa una risposta suggerita a una domanda, gli studenti non possono verificare le risposte. È possibile utilizzare la modalità **Esame** per valutare automaticamente le risposte degli studenti.



1. Fare clic sull'icona **Tavolozza strumenti dell'insegnante**  > **Proprietà domande**.
2. Nel campo **Tipo di documento**, fare clic su **Esame** o **Controllo automatico (Autovalutazione)**.
3. Fare clic su **OK**.

Nozioni fondamentali sullo strumento Configurazione

Lo strumento **Configurazione** consente di impostare alcune proprietà specifiche per ogni tipo di domanda inserita. Le proprietà includono il tipo di risposta, il numero delle risposte (se applicabile), la risposta corretta e altre opzioni.

Ad esempio, è possibile specificare la risposta corretta a una domanda, impostare la scala, gli assi e la griglia su un grafico. È possibile aggiungere un'espressione matematica bidimensionale alle tipologie di domande che contengono un campo **Risposta corretta**.

Ogni tipologia di domanda dispone di un set di opzioni univoco. Le opzioni per ogni tipo di domanda sono spiegate nella sezione *Aggiunta di domande*.

Le impostazioni di configurazione rimangono inalterate quando si copia e incolla una domanda da un documento all'altro.

Aggiunta di opzioni di configurazione

1. Fare clic sulla freccia giù nella barra di **Configurazione** nella casella degli strumenti **Documenti** per aprire lo strumento **Configurazione**.

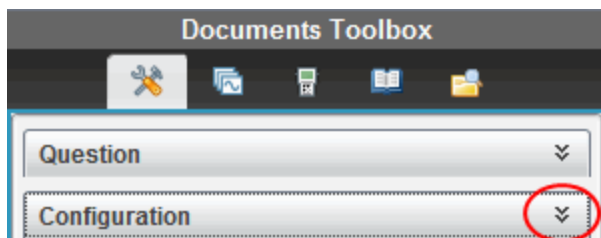

2. Fare clic sulla freccia giù accanto alle scelte che si desidera modificare e digitare il testo applicabile.

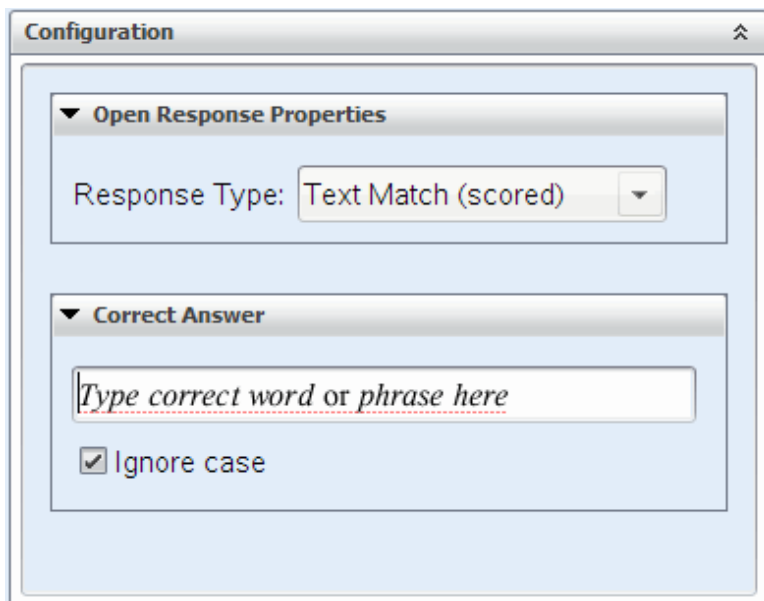

3. Chiudere il pannello di configurazione. Le opzioni scelte vengono salvate nel momento in cui viene salvato il documento.

Formattazione di Testo e Oggetti

Utilizzare gli strumenti di formattazione del testo per formattare il testo nelle sezioni delle domande che consentono l'immissione di testo.

La barra degli strumenti di formattazione contiene inoltre l'icona Strumenti del documento  per fornire un facile accesso agli strumenti Domanda e Configurazione.

Per ulteriori informazioni sulla formattazione di testi e oggetti, vedere *Operazioni con documenti di TI-Nspire™*.

Aggiunta di immagini alle domande

È possibile aggiungere immagini nell'area di testo Domande della maggior parte delle domande. Per alcune tipologie di domande, è possibile aggiungere un'immagine nell'area Risposte studenti o Risposte suggerite di una domanda.

È possibile aggiungere immagini come supporto visivo al fine di spiegare il contesto della domanda o come sfondo di un grafico.

Scegliere l'immagine da una selezione presente sul computer o copiare e incollare un'immagine da un'applicazione diversa nell'area di testo Domande. Per ulteriori informazioni, vedere *Operazioni con immagini*.

Tipi di immagini disponibili

Le seguenti tipologie di file possono essere utilizzate nell'applicazione Domande:

- .jpg
- .jpeg
- .bmp
- .png

Nota: La funzione Transparency (Trasparenza) dei file .png non è supportata. Qualsiasi sfondo .png trasparente verrà visualizzato come bianco

Aggiunta di immagini utilizzando il comando Inserisci

1. Fare clic su **Inserisci > immagine**.
Si visualizza la finestra di dialogo Inserisci immagine.
2. Spostarsi nella posizione dell'immagine e selezionarla.
3. Fare clic su **Apri**.
L'immagine viene visualizzata nella domanda.

Aggiunta di immagini utilizzando gli Appunti

Per copiare un'immagine negli Appunti da un documento TI-Nspire™, file immagine, o un altro programma, premere **Ctrl + C** (Mac®: **⌘ + C**).

Per incollare l'immagine alla domanda, premere **Ctrl + V** (Mac®: **⌘ + V**).

Aggiunta di domande

È possibile aggiungere le seguenti tipologie di domande:

- Scelta multipla
 - Personalizzato
 - ABCD
 - Vero/Falso
 - Sì/No
 - Sempre/A volte/Mai
 - D'accordo/In disaccordo
 - Totalmente d'accordo...Totalmente in disaccordo
- Risposta aperta
 - Spiegazione (non valutata in automatico)
 - Corrispondenza del testo (valutata in automatico)
- Equazioni ed espressioni
 - $y=$
 - $f(x)=$
 - Espressione
- Coordinate di punti e liste
 - input numerico (x,y)
 - Indica punto/i
 - Lista/Liste
- Immagine
 - Etichetta
 - Punto su
- Chimica

Quando si seleziona un tipo di domanda, nella parte inferiore della finestra di dialogo Scegli tipo di domanda viene visualizzata una breve descrizione della domanda.

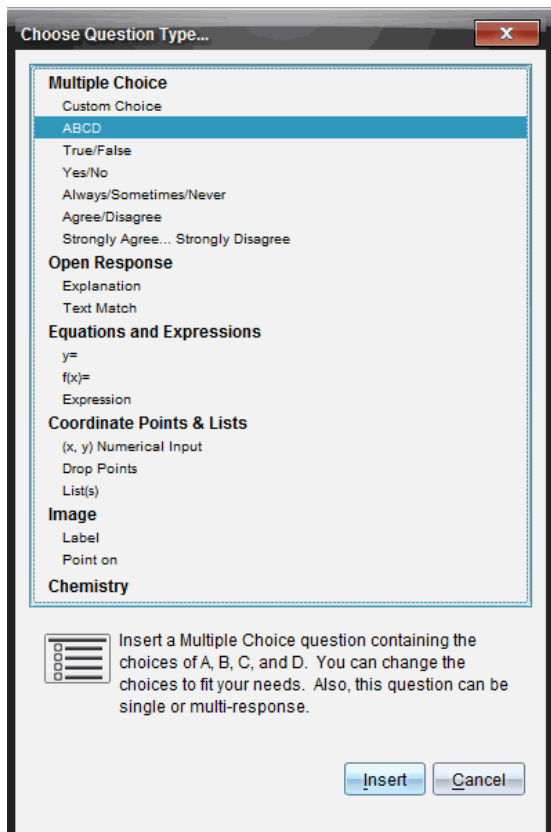

Quando viene aperto un modello di domanda, il cursore si trova nell'Area di testo della domanda.

Aggiunta di una domanda a scelta multipla

Questo esempio mostra come aggiungere una domanda a scelta multipla personalizzata. Una domanda a scelta multipla personalizzata consente di specificare risposte che gli studenti possono selezionare. È possibile selezionare una o più risposte corrette per una valutazione più semplice o facilitare gli studenti nella verifica delle domande in modalità Controllo automatico.

Which of the following are roots of $x^2 = 9$?
Mark all that apply.

- | | |
|--------------------------|-----|
| <input type="checkbox"/> | 9 |
| <input type="checkbox"/> | 3 |
| <input type="checkbox"/> | -3 |
| <input type="checkbox"/> | -9 |
| <input type="checkbox"/> | 3i |
| <input type="checkbox"/> | -3i |

Per aggiungere una domanda a scelta multipla personalizzata:

1. Fare clic su **Inserisci > Domanda**.

Si apre la finestra di dialogo Scegli tipo di domanda.

2. Fare clic su **Scelta personalizzata** sotto il titolo **Scelta multipla**.
3. Fare clic su **Inserisci**.

Il modello Scelta personalizzata viene aperto con il cursore nell'Area testo domanda.

Per impostazione predefinita sono presenti due opzioni nel modello.

4. Digitare la domanda.

- È possibile digitare qualunque combinazione di testo, espressione matematica ed equazione chimica nell'Area domanda e nell'Area risposta suggerita.
- È possibile aggiungere un'immagine nell'area testo domanda.

5. Premere **Enter** per aggiungere un'altra domanda o **Tab** per andare al primo pulsante di scelta Risposta corretta.
6. Digitare le opzioni di risposta. Aggiungere un'immagine, se lo si desidera.
7. Premere **Enter** per aggiungere altre opzioni di risposta e aggiungere il testo di risposta.

- Premere il **tasto Canc (Elimina)** per cancellare o eliminare una risposta.
 - Utilizzare il **tasto di arretramento (Backspace)** per eliminare una risposta.
8. Se si desidera, fare clic sull'opzione accanto alla risposta suggerita.
- Nota:** Nella modalità Controllo automatico (Autovalutazione), lo studente può verificare la propria risposta confrontandola con la risposta suggerita.
9. Aprire lo strumento Configurazione. Scegliere il tipo di risposta e fare clic sull'opzione che corrisponde alla risposta corretta.

Aggiunta di una domanda a risposta aperta

Una domanda a risposta aperta richiede allo studente di scriverne la risposta. Una tipologia di domanda a spiegazione consente agli studenti di rispondere senza risposte predefinite. Una tipologia di domanda a corrispondenze consente all'insegnante di specificare le risposte tra cui lo studente dovrà optare per quella corretta. Le domande a corrispondenza sono valutate automaticamente; le domande a risposta aperta non sono valutate automaticamente.

One word that describes two lines that never meet but are in the same plane:
Student: Type response here.

Questo esempio mostra come aggiungere una domanda a risposta aperta.

1. Fare clic su **Inserisci > Domanda**.

Si apre la finestra di dialogo Scegli tipo di domanda.

2. Fare clic su **Spiegazione** sotto a **Risposta aperta**.

3. Fare clic su **Inserisci**.

Il modello Risposta aperta viene aperto con il cursore nell'Area testo domanda.

4. Digitare la domanda.

- È possibile digitare qualunque combinazione di testo, espressione matematica ed equazione chimica nell'Area domanda e nell'Area risposta suggerita.
- È possibile aggiungere un'immagine nell'area testo domanda.
- Utilizzare il tasto **Tab** o il cursore del mouse per passare da un campo all'altro.

5. Aprire lo strumento Configurazione. Selezionare la tipologia di risposta come Explanation (Spiegazione) o Text Match (Corrispondenza di testo) e digitare la risposta corretta.

- La tipologia di risposta Spiegazione consente allo studente di fornire le risposte che si avvicinano alla risposta suggerita.
- La tipologia di risposta Corrispondenza di testo richiede allo studente di abbinare esattamente le risposte suggerite. Selezionare la casella **Ignore case (Ignora maiuscole)** se le maiuscole non sono importanti.
- È possibile digitare qualsiasi combinazione di testo, espressione matematica ed equazione chimica nell'area Risposta corretta.

Aggiunta di un'equazione

Un'equazione richiede allo studente di scrivere un'equazione nella forma $y = o f(x) =$, o di rispondere con un numero o un'espressione.

Questo esempio mostra come aggiungere una domanda $y =$.

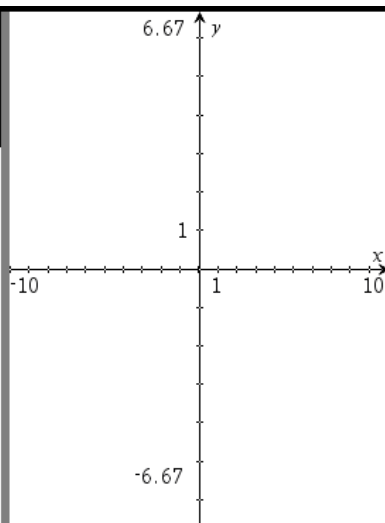
<p>Expand the right side of the equation:</p> $y = (x + 3)(x - 5)$	
<p>y= <input type="text" value="Complete the equation"/></p>	

1. Fare clic su **Inserisci > Domanda**.

Si apre la finestra di dialogo Scegli tipo di domanda.

2. Selezionare **y=** sotto **Equazioni ed espressioni**.

3. Fare clic su **Inserisci**.

Il modello di equazione viene aperto con il cursore nell'Area testo domanda.

4. Digitare la domanda.

- È possibile digitare qualunque combinazione di testo, espressione matematica ed equazione chimica nell'area Domanda.
- È possibile aggiungere un'immagine nell'area testo domanda.
- Utilizzare il tasto **Tab** o il cursore del mouse per passare da un campo all'altro.

5. Se lo si desidera, immettere una risposta suggerita.

6. Premere **Enter** per aggiungere altre opzioni di risposta e aggiungere il testo di risposta.

- Premere il tasto **Canc (Elimina)** per cancellare o eliminare una risposta.
- Premere il tasto di **arretramento (Backspace)** per eliminare una risposta.

7. Aprire lo strumento di configurazione per impostare il numero di risposte, la risposta corretta e se gli studenti devono visualizzare il lavoro. Inoltre, è possibile aggiungere un grafico che verrà visualizzato nell'area Domanda.

The screenshot shows a 'Configuration' window with two main sections: 'Equation Properties' and 'Correct Answer'. In the 'Equation Properties' section, 'Response Type' is set to 'y =', 'Number of responses' is set to 1, 'Include a Graph Preview' is checked, 'Prompt Location' is set to 'Left', and 'Allow students to show their work' is unchecked. The 'Correct Answer' section shows 'Accepted response(s):' with the equation $y = x^2 - 2 \cdot x - 15$ entered in a text box. To the right of the text box are icons for a book, a green plus sign, and a red minus sign. Below the text box, 'Accept equivalent responses as ...' is unchecked. A blue link 'How does this work?' is visible at the bottom of the section.

- Il numero delle risposte può variare da 1 a 5.
- L'opzione **Mostra il tuo lavoro** include le aree per gli studenti al fine di scrivere il loro punto di partenza, il loro percorso e la risposta finale. L'opzione per visualizzare il lavoro viene disabilitata se sono consentite le risposte multiple.
- Per aggiungere un grafico all'area Domanda, selezionare la casella **Includi anteprima grafico**. L'area testo Domanda viene divisa per mostrare un grafico a destra.

- Per aggiungere funzioni, nel grafico è disponibile la casella degli strumenti Grafici e geometria.

Nota: solo l'insegnante può modificare il grafico. Gli studenti possono solo visualizzare ed eseguire lo zoom del grafico.

- Fare clic su  per aggiungere ulteriori campi per risposte multiple corrette. Ad esempio, è possibile accettare sia $y=(x+1)(x+2)$ e $y=(x+2)(x+1)$ come risposte corrette.
- Selezionare se accettare o meno risposte equivalenti come corrette.
 - Se **Accetta le risposte equivalenti come corrette** *non* è contrassegnata, la risposta dello studente è contrassegnata corretta se c'è un'esatta corrispondenza di testo con una delle risposte accettate inserite.
 - Se **Accetta le risposte equivalenti come corrette** è *contrassegnata*, la risposta dello studente è valutata corretta se è equivalente a qualsiasi risposta accettata inserita. Per esempio, se si digitato $x+2$ come risposta corretta e lo studente invia $2+x$, questa risposta equivale alla risposta accettata e viene automaticamente valutata corretta. Vengono ignorati gli spazi, le differenze tra maiuscole e minuscole, le parentesi in più quando il software valuta le risposte dello studente. Per esempio, $y=2x+1$ viene valutato come $Y = 2X + 1$.

Aggiunta di una domanda Espressione

Una domanda Espressione avvisa lo studente di rispondere con un valore numerico o un'espressione.

The dog walker earns \$12 per hour, and she spends \$2 on gas getting to and from her client's house. She walks the dog for 30 minutes each day. Write an expression showing how much money she earns in one day.

Enter expression

1. Fare clic su **Inserisci > Domanda**.

Si apre la finestra di dialogo Scegli tipo di domanda.

2. Fare clic su **Espressione** sotto **Equazioni ed espressioni**.

3. Fare clic su **Inserisci**.

Il modello Espressione viene aperto con il cursore nell'Area testo Domanda.

4. Digitare la domanda.

- È possibile digitare qualunque combinazione di testo, espressione matematica ed equazione chimica nell'area Domanda.
- È possibile aggiungere un'immagine nell'area Domanda.

5. Se lo si desidera, inserire un'espressione iniziale nella risposta tipo di Espressione. Lo studente visualizza l'espressione iniziale.

6. Se lo si desidera, immettere una risposta suggerita.

- Se si stabilisce che il tipo di risposta sia Numero, i campi della risposta saranno caselle matematiche e accetteranno solo valori numerici quali $1/3$.
- Se si imposta il tipo di risposta come Espressione, i campi di risposta sono caselle di espressioni e accettano solo inserimenti di espressioni quali $2(3+5)$.

7. Aprire lo strumento Configurazione per impostare il tipo di risposta come Numero o Espressione, la risposta corretta e se gli studenti devono o meno visualizzare il lavoro. È inoltre possibile impostare una tolleranza per i tipi di Numero o risposte equivalenti per i tipi di Espressione.

▼ Expression Properties

Response Type:

Allow students to show their work

▼ Correct Answer

Accepted numerical response:

Tolerance: ±

Accepted expression response(s):

$\frac{12}{2} - 2$

Accept equivalent responses as ...

[How does this work?](#)

- L'opzione **Mostra il tuo lavoro** include le aree per gli studenti al fine di scrivere il loro punto di partenza, il loro percorso e la risposta finale.
- Nella risposta di tipo Numero, inserire la risposta numerica accettata e la tolleranza. Qualsiasi risposta dello studente è contrassegnata come corretta se rientra nell'intervallo di tolleranza specificato.
- Specificare una tolleranza pari a zero indica che si sta cercando la risposta del numero esatto. Non specificare una tolleranza è uguale a specificare una tolleranza pari a zero.

- Le risposte degli studenti sono considerate corrette se equivalgono numericamente alla risposta corretta. Vengono ignorati gli spazi, le differenze tra maiuscole e minuscole, le parentesi in più quando il software valuta le risposte dello studente.
- Nella risposta di tipo Espressione, è possibile aggiungere ulteriori campi (fino a 10) per risposte multiple corrette.
- Nella risposta di tipo Espressione, fare clic su  per aprire il catalogo Modelli e simboli, che consente di immettere le espressioni di matematica bidimensionali.
- Nella risposta di tipo Espressione, è possibile selezionare se accettare o meno risposte equivalenti come corrette.
 - Se **Accetta le risposte equivalenti come corrette non** è contrassegnata, la risposta dello studente è contrassegnata corretta se c'è un'esatta corrispondenza di testo con una delle risposte accettate inserite.
 - Se **Accetta le risposte equivalenti come corrette è contrassegnata**, la risposta dello studente è valutata corretta se è equivalente a qualsiasi risposta accettata inserita. Per esempio, se si digitato $x+2$ come risposta corretta e lo studente invia $2+x$, questa risposta equivale alla risposta accettata e viene automaticamente valutata corretta. Vengono ignorati gli spazi, le differenze tra maiuscole e minuscole, le parentesi in più quando il software valuta le risposte dello studente. Ad esempio, $x+2$ viene valutato come $X + 2$.

Importante: gli studenti possono inserire l'espressione iniziale fornita e far valutare automaticamente questa risposta come corretta. Per esempio, se si è chiesto agli studenti di fattorizzare $x^2-7x+12$ e viene impostato $(x-3)(x-4)$ come risposta corretta, lo studente può inviare una risposta di $x^2-7x+12$. Questa risposta equivale alla risposta accettata e sarà automaticamente valutata corretta. È necessario contrassegnare manualmente questa risposta errata dello studente nelle aree di lavoro Revisione o Portfolio. Vedere i capitoli per queste aree di lavoro per maggiori informazioni su come contrassegnare e valutare le risposte.

Aggiunta di una domanda a input numerico (x,y)

Una domanda a input numerico (x,y) avvisa gli studenti di rispondere con una coordinata.

Write the ordered pair for each given point in order: J, N, P

(,)

(,)

(,)

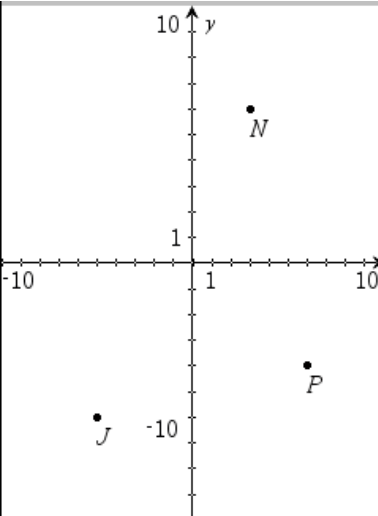

1. Fare clic su **Inserisci > Domanda**.

Si apre la finestra di dialogo Scegli tipo di domanda.

2. Fare clic su **input numerico (x,y)** sotto **Coordinate di punti e liste**.

3. Fare clic su **Inserisci**.

Il modello viene aperto con il cursore nell'Area testo domanda.

4. Digitare la domanda.

- È possibile digitare qualunque combinazione di testo, espressione matematica ed equazione chimica nell'area Domanda.
- È possibile aggiungere un'immagine nell'area Domanda.
- Utilizzare il tasto **Tab** o il cursore del mouse per passare da un campo all'altro.

5. Se lo si desidera, immettere una risposta suggerita.

- I campi di risposta sono caselle di espressioni e accettano solo gli input delle espressioni.

6. Premere **Enter** per aggiungere altre opzioni di risposta (fino a cinque) e aggiungere il testo di risposta.
 - Premere il **tasto Canc (Elimina)** per cancellare o eliminare una risposta.
 - Utilizzare il **tasto di arretramento (Backspace)** per eliminare una risposta.
7. Aprire lo strumento Configurazione per impostare il numero di punti, aggiungere un'anteprima di un grafico, immettere la risposta corretta e stabilire le risposte equivalenti corrette.

Coordinate Point Properties





Number of Points:





Include a Graph Preview





Prompt Location

Correct Answer



Acceptable Answer(s):

(, )  

(, )  

(, )  

Accept equivalent responses as ...

- Il numero di punti può variare da 1 a 5.
- Fare clic su  per aggiungere ulteriori campi per risposte multiple corrette. È possibile digitare qualsiasi combinazione di testo, espressione matematica ed equazione chimica nei campi di risposta corretti.
- Fare clic su  per aprire il catalogo Modelli e simboli, che consente di immettere le espressioni di matematica bidimensionali.
- Per aggiungere un grafico all'area Domanda, selezionare la casella **Includi anteprima grafico**. L'area testo Domanda viene divisa per mostrare un grafico a destra e l'area di prompt dello studente a sinistra. Per cambiare la posizione del grafico, fare clic sulla freccia giù accanto a **Posizione del prompt** e scegliere la posizione desiderata per il grafico nell'area di prompt dello studente.
- Per aggiungere funzioni, nel grafico sono disponibili gli strumenti Grafici e geometria.

Nota: solo l'insegnante può modificare il grafico. Gli studenti possono solo visualizzare ed eseguire lo zoom del grafico.

- Selezionare se accettare o meno risposte equivalenti come corrette.
 - Se **Accetta le risposte equivalenti come corrette non è contrassegnata**, la risposta dello studente è contrassegnata corretta se c'è un'esatta corrispondenza di testo con una delle risposte accettate inserite.
 - Se **Accetta le risposte equivalenti come corrette è contrassegnata**, la risposta dello studente è valutata corretta se è equivalente a qualsiasi risposta accettata inserita. Per esempio, se si è digitato (-0,5, ,75) come risposta corretta e lo studente invia (-,5, ,75) o (-1/2, 3/4) e così via, questa risposta equivale alla risposta accettata e sarà automaticamente valutata corretta.

Aggiungere una domanda Indica punti

Una domanda indica punti inserisce un grafico e avvisa gli studenti di indicare i punti sul grafico nella risposta alla domanda.

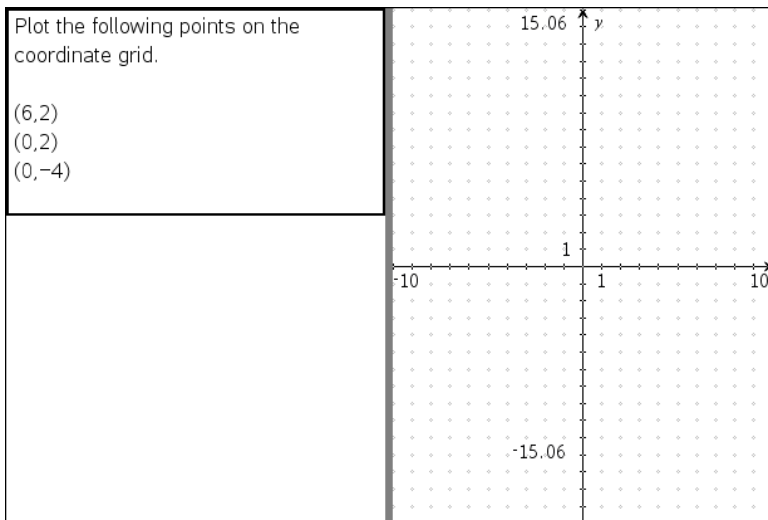

1. Fare clic su **Inserisci > Domanda**.

Si apre la finestra di dialogo Scegli tipo di domanda.

2. Seleziona **Indica punti** sotto **Coordinate punti e Liste**.
3. Fare clic su **Inserisci**.



Il modello indica punti viene aperto con il cursore nell'area testo Domanda.

Il grafico si trova nell'area di risposta studente.

- Per aggiungere funzioni, nel grafico sono disponibile gli strumenti Grafici e geometria.

Nota: solo l'insegnante può modificare il grafico. Gli studenti possono solo visualizzare, eseguire lo zoom o posizionare punti nel grafico.

4. Digitare la domanda.
 - È possibile digitare qualunque combinazione di testo, espressione matematica ed equazione chimica nell'area Domanda.
 - È possibile aggiungere un'immagine nell'area Domanda.
 - Utilizzare il tasto **Tab** o il cursore del mouse per passare da un campo all'altro.
5. Aprire lo strumento di configurazione per impostare il numero di punti, nascondere o mostrare le coordinate e immettere una risposta corretta.

- Il numero di punti può variare da 1 a 5.
- La visualizzazione delle coordinate viene disattivata per impostazione predefinita. Selezionare la casella di controllo per visualizzare le coordinate nel grafico.
- Fare clic su  per aggiungere ulteriori campi per risposte multiple corrette. È possibile digitare qualsiasi combinazione di testo, espressione matematica ed equazione chimica nei campi di risposta corretti.
- Fare clic su  per aprire il catalogo Modelli e simboli, che consente di immettere le espressioni di matematica bidimensionali.

Aggiunta di una domanda Liste

Una domanda Liste inserisce una lista e avvisa gli studenti di inserire dati nelle liste in risposta alla domanda.

Submit the following data – distance in miles between home and work (distance) and the travel time in minutes (time)	A distance	B time	
	1		
	2		
	3		
	4		
	5		
	6		
	7		
	8		
	9		
	10		
	11		
	12		
	13		
	14		
	15		

1. Fare clic su **Inserisci > Domanda**.
Si apre la finestra di dialogo Scegli tipo di domanda.
2. Selezionare **Lista/liste** alla domanda **Coordinate di punti e liste** dalla finestra di dialogo Scegli tipo di domanda.
3. Fare clic su **Inserisci**.
Il modello Liste viene aperto con il cursore nell'area testo Domanda.

4. Digitare la domanda.
 - È possibile aggiungere colonne e righe, modificare il nome delle liste e inserire dati nelle liste, utilizzando le stesse funzioni consentite nell'applicazione Foglio elettronico.
5. Se lo si desidera, immettere i dati iniziali nelle liste.
6. Aprire lo strumento Configurazione per impostare il numero di liste per le risposte dello studente.
 - Il numero delle liste può variare da 1 a 5.
 - Le liste devono avere un nome. Questi nomi predefiniti sono **List1**, **List2** e così via.

Aggiunta di un'immagine: Domanda etichetta

Un'immagine: La domanda etichetta inserisce un'immagine. È possibile aggiungere degli spazi vuoti all'immagine e chiedere agli studenti di riempire gli spazi vuoti con la risposta.

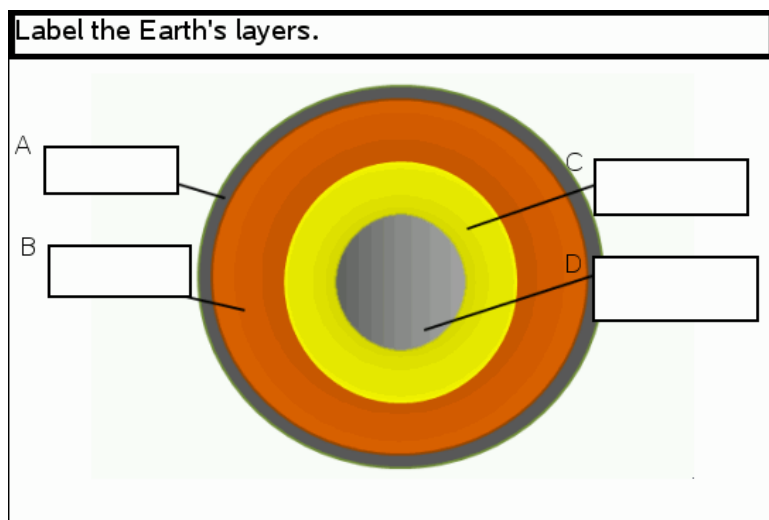

1. Fare clic su **Inserisci > Domanda**.
Si apre la finestra di dialogo Scegli tipo di domanda.
2. Selezionare **Etichetta** sotto **Immagine**.
3. Fare clic su **Inserisci**.

L'Immagine: Il modello Etichetta viene visualizzato con uno sfondo bianco e un'etichetta. Questo è il punto in cui l'immagine per la domanda viene inserita.

4. Digitare la domanda.
 - È possibile digitare qualunque combinazione di testo, espressione matematica ed equazione chimica nell'area Domanda.
 - Premere **Tab** o usare il cursore del mouse per passare da un campo all'altro.
5. Inserire un'immagine nella parte inferiore del modello della domanda.
6. Aprire lo strumento Configurazione per impostare il numero di risposte e inserire le risposte per ogni etichetta.

Configuration

▼ **Image Analysis Question Properties**

Number of Responses:

▼ **Answers**

A

B

C

D

Ignore Case

- Il numero di risposte determina il numero di etichette sull'immagine. Ogni nuova risposta dà all'etichetta un identificatore unico, quale per esempio A, B, C, e così via. Trascinare le etichette nella posizione desiderata sull'immagine.

Nota: se si impostano più di 26 risposte, le etichette sono identificate con numeri, partendo da 1. È possibile inserire un massimo di 35 etichette.

- Nell'area della risposta, fare clic su  per aprire il catalogo Modelli e simboli, che consente di immettere le espressioni di matematica bidimensionali.
- Se il testo dell'etichetta è troppo grande per adeguarsi alle dimensioni dell'etichetta predefinite, afferrare e trascinare i bordi dell'etichetta per ridimensionarla.

7. Se lo si desidera, digitare una risposta suggerita nelle etichette. Selezionare la casella **Ignora maiuscole** se le maiuscole non sono importanti.

- È possibile digitare qualunque combinazione di testo, espressione matematica ed equazione chimica nell'area Risposta.
- Quando si digita una risposta suggerita, un'immagine "fantasma" della risposta appare nella rispettiva etichetta sull'immagine. Se la risposta suggerita è troppo grande per adeguarsi alle dimensioni dell'etichetta predefinite, afferrare e trascinare i bordi dell'etichetta per ridimensionarla.

Aggiunta di un'immagine: Domanda punto su

Un'immagine: La domanda punto su inserisce un'immagine. Aggiungere una casella di controllo all'immagine e fare inserire un segno di spunta agli studenti nelle caselle corrette in risposta alla domanda.

The picture below shows a plant cell. Identify which organelle is responsible for photosynthesis.

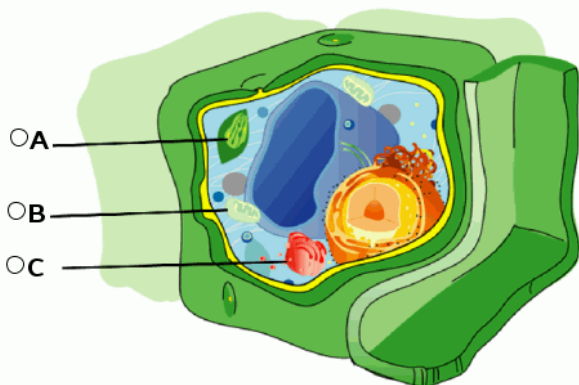

1. Fare clic su **Inserisci > Domanda**.

Si apre la finestra di dialogo Scegli tipo di domanda.

2. Selezionare **Punto su sotto Immagine**.

3. Fare clic su **Inserisci**.

L'Immagine: Il modello Punto su si visualizza con uno sfondo vuoto e un punto. Questo è il punto in cui l'immagine per la domanda viene inserita.

4. Digitare la domanda.

- È possibile digitare qualunque combinazione di testo, espressione matematica ed equazione chimica nell'area Domanda.
- Premere **Tab** o usare il cursore del mouse per passare da un campo all'altro.

5. Aprire lo strumento Configurazione per impostare la tipologia di risposta, il numero di risposte e la risposta corretta.

- La Tipologia di risposta trasforma il punto in un cerchio per Risposta singola e cambia in un quadrato per Risposte multiple per indicare agli studenti la possibilità di selezionare più caselle.
- Il numero di risposte determina il numero di punti sull'immagine. Ogni nuova risposta dà al punto un identificatore unico, quale per esempio

A, B, C e così via. Trascinare i punti nella posizione desiderata sull'immagine.

Nota: se si impostano più di 26 risposte, i punti sono identificati con numeri, partendo da 1. È possibile inserire un massimo di 35 punti.

6. Se lo si desidera, fare clic su uno o più punti come risposta suggerita.

Aggiunta di una domanda sulla Chimica

Quando si aggiunge una domanda sulla Chimica, gli studenti rispondono con una formula chimica o un'equazione.

Balance the following equation: ___ N ₂ + ___ H ₂ → ___ NH ₃
Student: enter chemical notation here.

1. Fare clic su **Inserisci > Domanda**.

Si apre la finestra di dialogo Scegli tipo di domanda.

2. Fare clic su **Chimica**.

3. Fare clic su **Inserisci**.

Il modello Chimica viene aperto con il cursore nell'area testo Domanda.

4. Digitare la domanda.

- È possibile digitare qualunque combinazione di testo, espressione matematica ed equazione chimica nell'area Domanda.
- È possibile aggiungere un'immagine nell'area Domanda.

5. Se lo si desidera, immettere una risposta suggerita.

6. Aprire lo strumento Configurazione per immettere la risposta corretta.

Fare clic su  per aggiungere ulteriori campi per risposte multiple corrette. È necessario inserire tutte le possibili risposte. Il software non valuta l'equivalenza per le risposte sulla Chimica.

Test degli studenti

Lo strumento di test rapido abilita il test degli studenti. Un test è un questionario mandato agli studenti che viene ricevuto in tempo reale sui loro palmari o portatili. Una volta ricevuto il test, gli studenti possono mandare risposte al computer. Test rapido è disponibile in tutte le aree di lavoro. Quando l'insegnante riceve le risposte degli studenti, può utilizzare l'area di lavoro Revisione per controllarle.

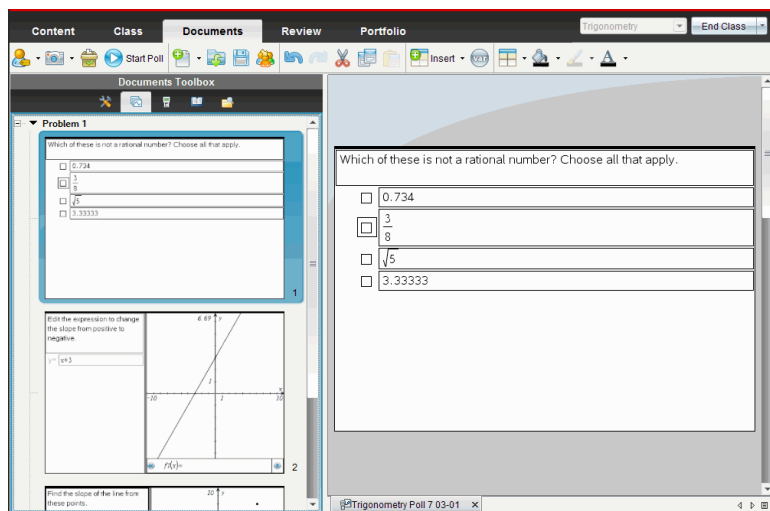

Quando si fa clic sull'icona del Test rapido da qualsiasi area di lavoro, l'area di lavoro Documenti si apre e si può cominciare il test rapido. Cominciare il test rapido apre l'area di lavoro Revisione. Si può cambiare l'area di lavoro mentre si sta completando il test, ma si può fermare il test solo dalle aree di lavoro Documenti o Revisione.

È possibile inviare i seguenti tipi di domande:

- Scelta multipla
 - Risposta personalizzata
 - ABCD
 - Vero / Falso
 - Sì / No

- Sempre / A volte / Mai
- D'accordo / In disaccordo
- Totalmente d'accordo...Totalmente in disaccordo
- Risposta aperta
 - Spiegazione (non valutata in automatico)
 - Corrispondenza del testo (valutata in automatico)
- Equazioni ed espressioni
 - $y=$
 - $f(x)=$
 - Espressione
- Coordinate di punti e liste
 - (x, y) Input numerico
 - Colloca punti
 - Lista/(liste)
- Immagine
 - Etichetta
 - Punto su
- Chimica

Quando si seleziona una tipologia di domanda, viene visualizzata una breve spiegazione della domanda in fondo alla finestra di dialogo Scegli tipo di domanda.

Apertura dello strumento Test rapido

Si può aprire lo strumento di test rapido da qualsiasi area di lavoro. Si può mandare un test da un documento esistente o se ne può aprire uno nuovo per iniziare un test.

Prima di cominciare, accertarsi che per la classe ci sia una sessione attiva.

1. Fare clic su **Strumenti > Test Rapido** o click  .

Si apre la finestra di dialogo Scegli tipo di domanda.

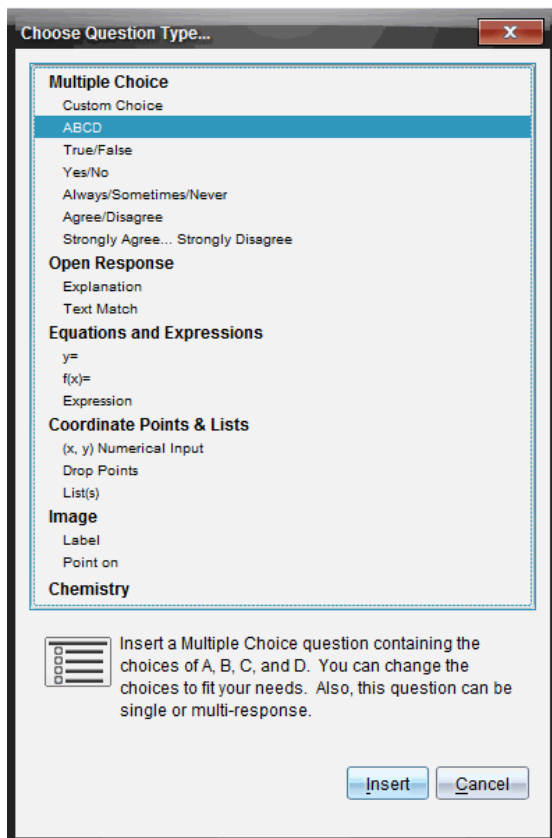

2. Selezionare un tipo di domanda e fare clic su **Inserisci**.

Viene aperto un nuovo documento con il modello di domanda ed il cursore posizionato nella casella di testo della domanda.

<input type="radio"/>	True
<input type="radio"/>	False

Viene assegnato un nome ai documenti di test rapido <Nome della classe, #di gruppo del test rapido, mm-dd.tns>. Ad esempio: Algebra1 - Mrs. Smith QP2 10-26.tns. Questi documenti possono essere rinominati in fase di salvataggio.

Nota: Tutti i test rapidi per una sessione di classe sono contenuti su una scheda nell'area di lavoro Documenti. Una nuova scheda viene iniziata quando il numero di domande in un test è superiore a 30 o quando si inizia una nuova sessione di classe.

Nota: Per ulteriori informazioni a riguardo dei tipi di domande e della creazione e configurazione di domande, fare riferimento a *Uso di domande nel software dell'insegnante*.

Invio di un Test rapido

Dopo aver selezionato la domanda di Test rapido ed aver inserito i dati e le eventuali opzioni, si è pronti per inviare il test agli studenti.

- Per inviare la domanda di Test rapido, fare clic su **Avvia test** .

Il test viene mandato agli studenti immediatamente. Quando si invia un Test rapido agli studenti, questo interrompe il documento TI-Nspire™ attivo e il Test rapido diventa il documento attivo.

È possibile interrompere un test e riavviarlo in qualsiasi momento.

Utilizzo delle Opzioni Test rapido

Quando il test rapido è attivo, il menu **Strumenti > Opzioni test Rapido** sono attivati. Le opzioni disponibili variano a seconda del fatto che si sta usando software che supporta palmari o portatili collegati. L'opzione Consente accesso documenti non è disponibile in TI-Nspire™ Navigator™ NC Teacher Software per computer in rete.

- **Consente accesso documenti** Consente di concedere o negare agli studenti l'accesso agli Appunti ed a tutti i documenti presenti sul loro palmare. Gli studenti possono accedere a un documento, svolgere alcuni calcoli matematici e copiare i risultati nel test.

Nota: se al computer o al palmare viene collegato un sensore per l'acquisizione di dati durante un Test rapido in cui l'opzione Consenti accesso ai documenti è disabilitata, il Test rapido viene chiuso e viene avviata l'acquisizione dei dati.

- **Consenti nuovo invio.** Permette agli studenti di inviare diverse volte le loro risposte.

Arresto Test

È possibile interrompere i test in qualsiasi momento. Gli studenti non devono fare nulla sui loro palmari o computer per interrompere il test. Una volta interrotto il test, gli studenti non possono più inviare le risposte.

- Per interrompere un test, cliccare su **Interrompi Test** .



Nota: se si sospende una lezione durante l'esecuzione di Test rapido, il test rimane nei palmari degli studenti, ma gli studenti non possono rispondere o inviare il test fino a quando non viene ripresa la lezione. Questa opzione non è disponibile in TI-Nspire™ Navigator™ NC Teacher Software per computer in rete.

Reinvio Test

Si può inviare di nuovo un test dall'area di lavoro Revisione, senza cambiare area di lavoro o iniziare una nuova domanda.

Il software tratta il test reinviato come un nuovo test. Gli studenti ricevono un nuovo test sulla parte superiore del documento aperto nel loro portatile o palmare.

I dati del test vengono trattati come nuovi dati, e non sovrascrivono i dati del test originale.

- ▶ Per reinviare il test appena mandato, cliccare su **Inizia test** .
- ▶ Per reinviare il test precedente, cliccare sul test nell'ordinatore di pagine e quindi cliccare su **Inizia Test** .

Il test viene aggiunto all'ordinatore di pagine nell'ordine in cui è stato inviato. L'indicatore di pagine indica che è stato reinviato.

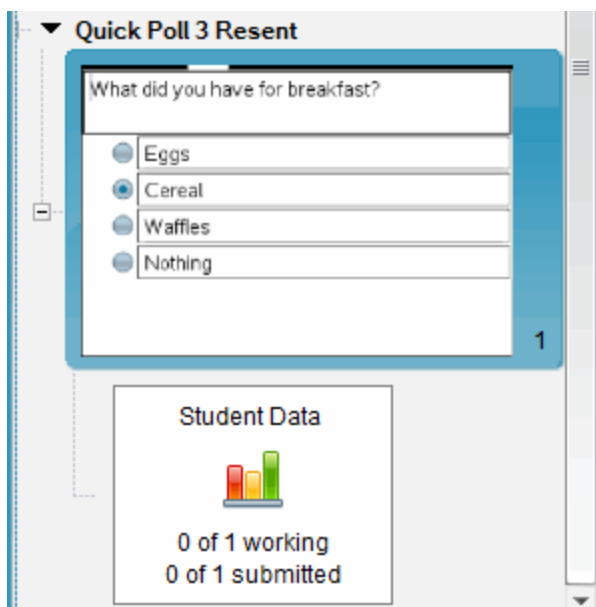

Invio di Test agli studenti mancanti

È possibile inviare il test più recente agli studenti che non erano connessi prima dell'interruzione del test.

Nota: L'opzione Invia a mancanti può essere utilizzata solo con l'ultimo test inviato.

1. Nell'ordinatore di pagine, cliccare sull'ultimo test inviato.
2. Cliccare **File > Invia a mancanti**.

Il test viene immediatamente inviato agli studenti che non erano connessi quando il test è stato inviato in precedenza, ma che sono attualmente connessi.

I dati raccolti dagli studenti mancanti sono aggiunti ai dati dell'ultimo test.

Salvataggio Test

È possibile salvare i risultati del Test rapido all'area di lavoro Portfolio, mentre il test è ancora in corso, oppure è possibile salvare una serie completa di documenti Test rapido come un file .tns.

È possibile salvare l'area di lavoro Portfolio dalle aree di lavoro Classe e Revisione.

Quando si salvano i risultati nell'area di lavoro Portfolio, i test inviati in una sola sessione di classe vengono salvati in una colonna.

Una nuova colonna viene iniziata quando un test supera le 30 domande, o quando si avvia una nuova sessione di classe.

- ▶ Per salvare un Test rapido nell'area di lavoro Portfolio, cliccare su **File > Salva in Portfolio**.

Nota: dopo il primo salvataggio, le successive modifiche al test vengono aggiornate automaticamente in Portfolio fino a quando non si interrompe il test.

E' possibile inoltre salvare una serie di Test rapidi come documento master (file .tns). Un documento master contiene informazioni che possono essere utilizzate come chiave di riscontro per la valutazione delle risposte raccolte dagli studenti.

- ▶ Per salvare un Test rapido come documento master, cliccare su **File > Salva Test rapido impostato come documento**.

Nota: dopo aver salvato come file .tns, le eventuali modifiche successive che vengono apportate al test *non* sono aggiornate nel documento .tns.

Visualizzazione Risultati Test

I risultati di Test rapido vengono visualizzati nell'area di lavoro Revisione

I test inviati in una sessione di classe sono contenuti in una scheda Test rapido nell'area di lavoro Revisione. Ogni nuova domanda è aggiunta come nuova attività nell'ordinatore pagine, ed il software apre automaticamente l'ultima domanda che è stata inviata. Una nuova scheda è avviata quando il test supera le 30 domande.

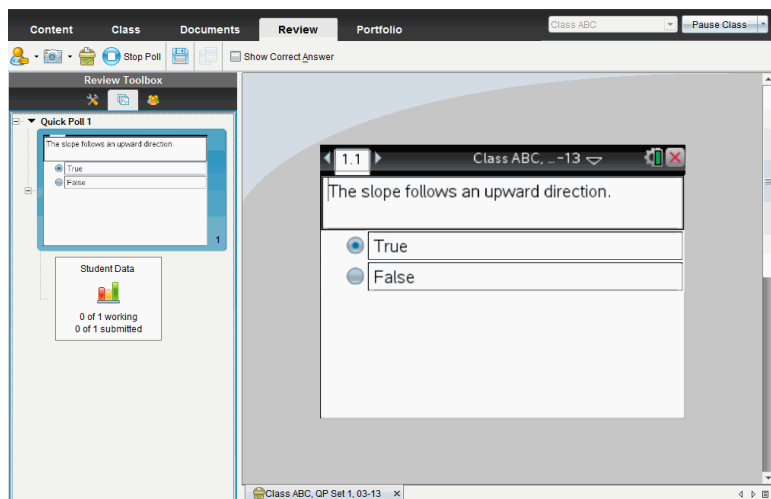

I risultati possono essere visualizzati come diagramma a barre, grafico o tabella. I risultati vengono aggiornati automaticamente mano a mano che gli studenti inviano le risposte, fino a quando non si interrompe il test.

L'esempio seguente mostra i risultati del test presentati in forma tabellare.

Student	Response
Chopra, Laxmi	$y=3-x$
Garcia, Rafe	$y=x-3$
Moore, Jacob	$y=x+3$
Ortega, Carlos	$y=3-x$
Simmons, Nadine	$y=3-x$

Per ulteriori informazioni sulla visualizzazione e l'ordinamento dei risultati dei test, vedere *Utilizzo dell'area di lavoro Revisione*.

Operazioni con documenti TI-Nspire™

Tutto il lavoro creato e salvato con le applicazioni TI-Nspire™ viene memorizzato in un documento, che può essere condiviso con altri che utilizzano il software TI-Nspire™ e con quanti utilizzano i palmari. Esistono due tipi di documenti:

- Documenti TI-Nspire™ (file .tns)
- Documenti PublishView™ (file .tnsp)

Documenti TI-Nspire™.

Un documento TI-Nspire™ si compone di una o più attività. Ogni attività contiene una o più pagine. Nell'area di lavoro viene visualizzata una pagina alla volta. Tutte le operazioni si svolgono nelle pagine delle applicazioni.

Poiché il software TI-Nspire™ e i palmari condividono le medesime funzionalità, è possibile trasferire documenti TI-Nspire™ tra computer e palmari. Quando si crea un documento, si seleziona una delle due dimensioni di pagina.

- **Palmare.** Dimensione: 320 × 217 pixel. Questa dimensione consente di visualizzare i documenti su tutte le piattaforme. Il contenuto sarà scalato quando viene visualizzato su un tablet o uno schermo più ampio.
- **Computer.** Dimensione: 640 × 434 pixel. Il contenuto sarà scalato quando viene visualizzato su una piattaforma più piccola. Alcuni contenuti potrebbero non essere visibili su un dispositivo palmare.

È possibile convertire un documento da una dimensione di pagina a un'altra in qualsiasi momento.

Documenti PublishView™

I documenti PublishView™ possono essere stampati su un normale foglio di carta o pubblicati in un sito web o blog. I documenti PublishView™ possono includere testo formattato, immagini e collegamenti ipertestuali oltre a tutte le applicazioni TI-Nspire™.

Per ulteriori informazioni, vedere *Operazioni con documenti PublishView™*.

Creazione di un nuovo documento TI-Nspire™

Quando si apre per la prima volta il software, l'area di lavoro Documenti viene visualizzata con un documento vuoto contenente un'attività. Aggiungendo applicazioni e contenuto a questa attività si crea un documento.

Nota: lo schermo Benvenuto viene visualizzato quando si apre il software con l'opzione "Mostra sempre all'avvio" selezionata. Fare clic sull'icona di un'applicazione per inserire un'attività con un'applicazione attiva in un nuovo documento.

Per creare un nuovo documento, procedere come segue:

1. Sul menu **File** di TI-Nspire™,
 - Selezionare **Nuovo documento TI-Nspire™ - Dimensioni della pagina per palmare**.Oppure
 - Selezionare **Nuovo documento TI-Nspire™ - Dimensioni della pagina per computer**.

Il nuovo documento viene aperto nell'area di lavoro Documenti con la richiesta di selezionare un'applicazione.

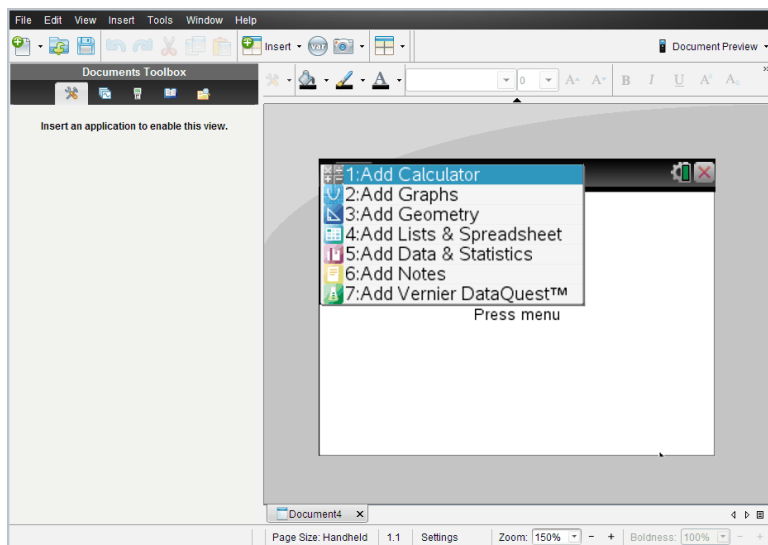

2. Selezionare un'applicazione per inserire un'attività nel documento.

L'attività viene aggiunta al documento.

Apertura di un documento esistente

Per aprire un documento esistente:

1. Fare clic su **File > Apri documento**.

–oppure–

Fare clic su .

Viene visualizzata la finestra di dialogo Apri.

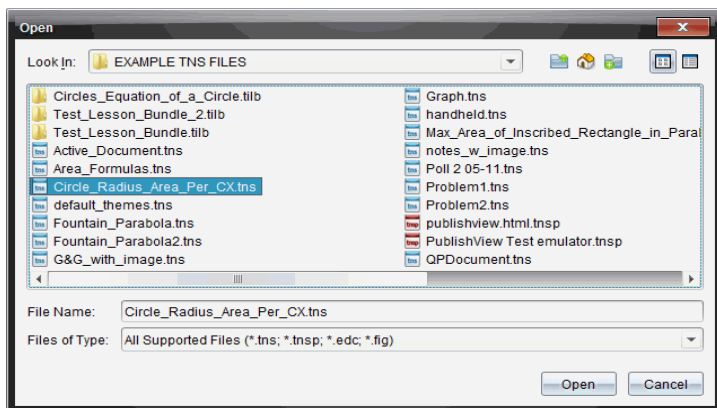

2. Utilizzare la finestra di gestione file per individuare il file da aprire e fare clic su di esso per selezionarlo.
3. Fare clic su **Apri**.

Il documento viene aperto nell'area di lavoro.

Nota: per effettuare la selezione dai 10 documenti più recenti, selezionare **File > Documenti recenti**, quindi selezionare dall'elenco visualizzato.

Salvataggio di documenti TI-Nspire™

Per salvare un nuovo documento:

1. selezionare **File > Salva documento** oppure fare clic su .

Viene visualizzata la finestra di dialogo Salva documento TI-Nspire™.

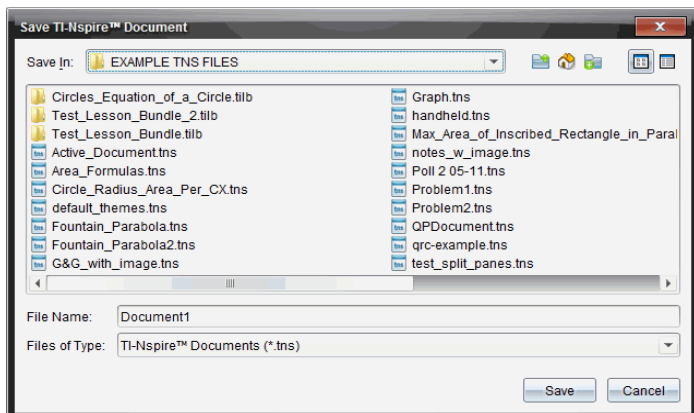

2. Evidenziare la cartella in cui si desidera salvare il documento oppure creare una cartella in cui archiviare il documento.
3. Digitare un nome per il documento.
4. Fare clic su **Salva** per salvare il documento.

Il documento si chiude e viene salvato con estensione .tns.

Nota: quando si salva un file, la cartella in cui si salva un file sarà la prima in cui il software cercherà un qualsiasi file che si desidera aprire.

Salvataggio di un documento con un nuovo nome

Per salvare un documento già salvato in una nuova cartella e/o con un nuovo nome:

1. Fare clic su **File > Salva con nome**.

Viene visualizzata la finestra di dialogo Salva documento TI-Nspire™.

2. Evidenziare la cartella in cui si desidera salvare il documento oppure creare una cartella in cui archiviare il documento.
3. Digitare un nuovo nome per il documento.
4. Fare clic su **Salva** per salvare il documento con un nuovo nome.

Eliminazione di documenti

I file eliminati dal computer vengono trasferiti nel Cestino e possono essere recuperati da questo, se non è stato svuotato.

Nota: l'eliminazione di file dal palmare è un'operazione irreversibile e non può essere annullata, pertanto occorre essere certi di voler eliminare i file selezionati.

1. Selezionare il documento da eliminare.
2. Fare clic su **Modifica** > **Elimina** oppure premere **Elimina**.
Viene visualizzata una finestra di dialogo di avvertenza.
3. Fare clic su **Sì** per confermare l'eliminazione.
Il documento viene eliminato.

Chiusura di documenti

- Per chiudere un documento, selezionare **File** > **Chiudi** oppure fare clic sull'icona **Chiudi** nella scheda del documento sul margine inferiore dello stesso.









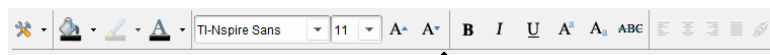

- Se si utilizza la vista affiancata, fare clic sull'icona **Chiudi** nell'angolo in alto a destra della finestra documento.



Formattazione del testo in Documenti

Utilizzare lo strumento formattazione testo per formattare il testo nelle applicazioni TI-Nspire™ che permettono l'inserimento di testi e per formattare un testo in documenti PublishView™. Per impostazione predefinita, si apre la barra degli strumenti formattazione nell'area superiore di un documento attivo. Le opzioni nella barra degli strumenti sono attivate o disattivate a seconda dell'applicazione attiva.

Ad esempio, l'immagine seguente mostra le opzioni disponibili in un documento attivo Grafici e geometria.



Opzione	Funzione
	<p>Fare clic su ▼ per aprire il menu per l'applicazione attiva. Questo strumento permette di aprire il menu di un'applicazione indipendentemente dall'opzione selezionata nella casella degli strumenti Documenti.</p>
	<p>Fare clic su ▼ per scegliere un colore di sfondo per mettere in risalto un testo o per scegliere un colore di riempimento per una cella selezionata.</p>
	<p>Fare clic su ▼ per scegliere il colore della linea di un oggetto. Ad esempio, in Grafici e geometria, è possibile scegliere il colore per una forma selezionata.</p>
	<p>Fare clic su ▼ per selezionare un colore per un testo selezionato.</p>
	<p>utilizzare questo strumento per scegliere un carattere e dimensione del carattere.</p> <ul style="list-style-type: none"> • Fare clic su ▼ per selezionare un carattere differente dal menu a discesa. • Per scegliere una dimensione specifica del carattere, fare clic su ▼ per selezionare una dimensione dal menu a discesa. • Fare clic su  per aumentare le dimensioni del carattere o fare clic su  per diminuire le dimensioni del carattere.
	<p>Fare clic sul pulsante corrispondente per formattare il testo in grassetto, corsivo,</p>

Opzione	Funzione
	sottolineato, apice o pedice, o barrare il testo.
	<p>In un documento PublishView™, utilizzare questi strumenti per posizionare il testo nell'intestazione o piè di pagine, o in una casella testo. cliccando  Viene visualizzata la finestra di dialogo collegamento ipertestuale.</p> <p>Per ulteriori informazioni, vedere <i>Operazioni con documenti di PublishView™</i>.</p>

Visualizzazione e occultamento della barra degli strumenti di formattazione

- ▶ Quando la barra degli strumenti di formattazione è visibile, fare clic su ▲ (situato sotto la barra degli strumenti) per nascondersela.
- ▶ Fare clic su ▼ per visualizzare la barra degli strumenti di formattazione quando è nascosta.

Utilizzo dei colori nei documenti

Nelle applicazioni TI-Nspire™ che consentono una formattazione, è possibile utilizzare il colore per le aree piene di un oggetto, o le linee e il testo, a seconda dell'applicazione che si sta utilizzando e di come è stato selezionato l'elemento. Se dopo aver selezionato un elemento, l'icona o la voce di menu che si desidera utilizzare non è disponibile (grigia), la colorazione non è disponibile per l'elemento selezionato.

Il colore viene visualizzato sul computer e nei documenti aperti sul palmare TI-Nspire™ CX. Se si apre un documento a colori sul palmare TI-Nspire™, i colori sono visualizzati in sfumature di grigio.

Nota: per ulteriori informazioni sull'utilizzo dei colori nell'applicazione TI-Nspire™, vedere il capitolo appropriato.

Aggiunta di colore da un elenco

Per colorare un'area da riempire, una linea o testo, procedere come segue:

1. selezionare l'elemento.
2. Selezionare **Modifica > Colore** oppure selezionare dove si desidera aggiungere colore (riempimento, linea o testo).
3. Selezionare il colore dall'elenco.

Aggiunta di colore da una tavolozza

Per aggiungere colore utilizzando la tavolozza, procedere come segue:

1. selezionare l'oggetto.
2. Fare clic sull'icona appropriata della barra degli strumenti.
3. Selezionare il colore dalla tavolozza.

Impostazione delle dimensioni della pagina e anteprima del documento

Quando si crea un documento, se ne specificano le dimensioni di pagina come Palmare o Computer, in base all'uso previsto del documento. I documenti di entrambe le dimensioni di pagina possono essere aperti su entrambe le piattaforme ed è possibile cambiare dimensioni di pagina in qualsiasi momento.

- **Palmare.** Dimensione: 320 × 217 pixel. Questa dimensione consente di visualizzare i documenti su tutte le piattaforme. Il contenuto sarà scalato quando viene visualizzato su un tablet o uno schermo più ampio.
- **Computer.** Dimensione: 640 × 434 pixel. Il contenuto sarà scalato quando viene visualizzato su una piattaforma più piccola. Alcuni contenuti potrebbero non essere visibili su un dispositivo palmare.

Nota: le dimensioni della pagina sono indipendenti dall'anteprima del documento. Ciò significa che è possibile visualizzare i documenti di entrambe le dimensioni di pagina utilizzando l'anteprima per Palmare o Computer.

Conversione delle dimensioni di pagina del documento corrente

- ▶ Nel menu principale **File** di TI-Nspire™, selezionare **Converti in** e quindi selezionare le dimensioni della pagina.

Il software salva il documento corrente e crea una copia che utilizza le dimensioni di pagina richieste.

Visualizzazione del documento nell'anteprima Palmare

1. Sulla barra degli strumenti dell'applicazione, fare clic su **Anteprima documento** e selezionare **Palmare**.

L'anteprima cambia. Questo non comporta modifiche alle dimensioni di pagina di base del documento.

2. (Facoltativo) Fare clic sullo strumento **Zoom** sotto l'area di lavoro e selezionare un valore di ingrandimento per l'anteprima.

Visualizzazione del documento nell'anteprima Computer

1. Sulla barra degli strumenti dell'applicazione, fare clic su **Anteprima documento** e selezionare **Computer**.

L'anteprima cambia. Questo non comporta modifiche alle dimensioni di pagina di base del documento.

2. (Facoltativo) Fare clic sullo strumento **Nitidezza** sotto l'area di lavoro e selezionare un valore per aumentare o ridurre la nitidezza di testo e altri elementi.

Impostazione di un'anteprima predefinita

Per impostazione predefinita, quando si apre un documento, questo viene visualizzato automaticamente utilizzando l'anteprima corrispondente alle sue dimensioni di pagina. È possibile ignorare questa regola e specificare un'anteprima preferita.

1. Nel menu principale **File** di TI-Nspire™, selezionare **Impostazioni > Impostazioni di anteprima**.
2. Selezionare l'anteprima che si desidera utilizzino i documenti alla loro apertura.

Operazioni con più documenti

Quando sono aperti più documenti contemporaneamente, i rispettivi nomi sono visualizzati nelle schede nella parte inferiore dell'area di lavoro. È attivo un solo documento alla volta, e solo il documento attivo è suscettibile ai comandi dei menu e degli strumenti.

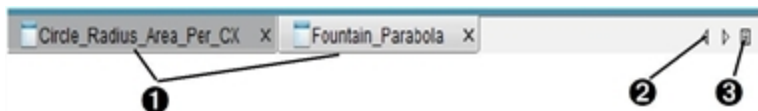

Per commutare tra documenti:

- 1 Fare clic sulla scheda per visualizzare un documento nell'area di lavoro. Questo documento diventa il documento attivo. Se è attiva la vista Mostra i documenti affiancati le schede non sono visualizzate.
- 2 Utilizzare le frecce sinistra e destra per scorrere l'elenco di documenti. Queste frecce sono attive solo quando ci sono molti documenti e non rientrano nella finestra.
- 3 Fare clic sull'icona Mostra elenco per elencare tutti i documenti aperti. Ciò è utile quando ci sono numerosi documenti aperti e i loro nomi sulle schede possono apparire troncati.

Operazioni con più documenti affiancati

Quando più documenti sono aperti contemporaneamente, le rispettive miniature sono visualizzate nell'area di lavoro Documenti. Per modificare la vista:

- selezionare **Finestra > Mostra documenti affiancati**.

I documenti aperti sono visualizzati come miniature nell'area di lavoro e la barra di scorrimento diventa attiva.

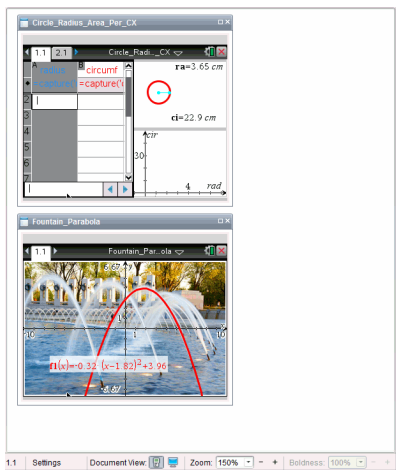

La barra di stato resta disponibile; tuttavia i nomi dei documenti ora appaiono nella vista miniature. Fare clic su **Seleziona finestra > Mostra documenti come schede** per visualizzare i documenti uno alla volta nell'area di lavoro.

Operazioni con le applicazioni

La prima volta che si apre un nuovo documento, o si aggiunge una nuova attività a un documento, selezionare un'applicazione dal menu.

La seguente illustrazione mostra come appare un'attività con l'applicazione Foglio & elettronico nell'area di lavoro a destra nella finestra.

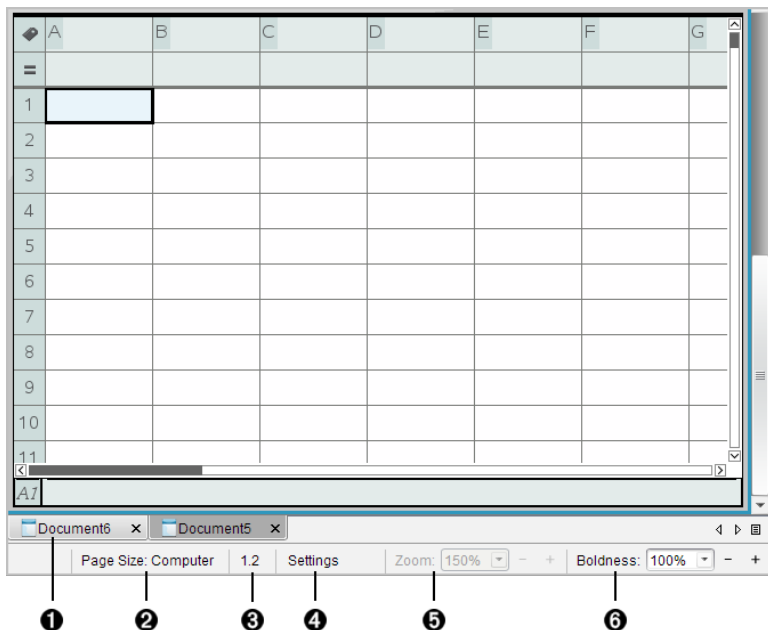

- ❶ **Nome documento.** Le schede mostrano il nome di tutti i documenti aperti. Fare clic su un nome per renderlo il documento attivo.
- ❷ **Dimensioni pagina.** Mostra le dimensioni pagina del documento come Palmare o Computer. È possibile utilizzare il menu **File** di TI-Nspire™ per convertire un documento da una dimensione pagina a un'altra.
- ❸ **Contatore attività/pagina.** Il primo valore rappresenta il numero di attività della pagina attiva, il secondo indica il numero di pagina all'interno dell'attività. Nell'esempio, il contatore visualizza **1.2**, a indicare Attività 1, Pagina 2.
- ❹ **Impostazioni.** Fare doppio clic per visualizzare o modificare le impostazioni del documento per il documento attivo o per modificare le impostazioni del documento predefinite.
- ❺ **Zoom.** Attivo solo nell'anteprima Palmare (fare clic su **Anteprima documento** sulla barra degli strumenti e selezionare **Palmare**). Fare clic su ▼ e selezionare un valore di

ingrandimento per l'anteprima.

- ⑥ **Nitidezza.** Attivo solo nell'anteprima Palmare (fare clic su **Anteprima documento** sulla barra degli strumenti e selezionare **Computer**). Fare clic su ▼ e selezionare un valore per aumentare o ridurre la nitidezza del testo e di altri elementi.

Operazioni con più applicazioni in una pagina

È possibile aggiungere sino a quattro applicazioni a una pagina. Quando si aggiungono più applicazioni a una pagina, il menu dell'applicazione attiva appare nella Casella degli strumenti Documenti. Per poter utilizzare più applicazioni contemporaneamente in una stessa pagina occorre:

- modificare il layout di pagina per consentire la presenza simultanea di più applicazioni.
- Inserire le applicazioni.

È possibile inserire più applicazioni contemporaneamente in una stessa pagina anche se è già presente un'applicazione attiva.

Inserimento di più applicazioni in una pagina

Per impostazione predefinita, ogni pagina contiene uno spazio per inserire una applicazione. Per inserire ulteriori applicazioni nella pagina, completare la procedura seguente.

1. Fare clic su **Modifica > Layout pagina > Seleziona layout**.

–oppure–

Fare clic su .

Viene aperto il menu del layout pagina.



Sono disponibili otto opzioni di layout pagina. Un'opzione selezionata viene visualizzata in grigio.

2. Evidenziare il layout da inserire nell'attività o nella pagina, quindi fare clic per selezionarlo.

Il nuovo layout viene visualizzato con la prima applicazione attiva.

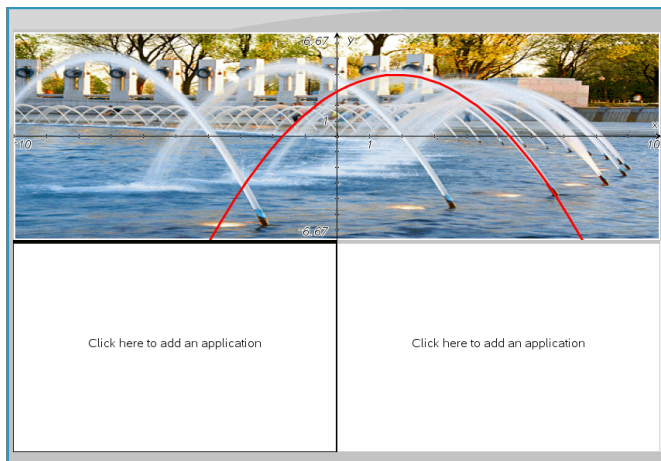

3. Nell'anteprima Palmare, fare clic su **Premere menu** per selezionare un'applicazione per ciascuna nuova sezione dell'attività o della pagina. In vista computer, selezionare **Fare clic qui per aggiungere un'applicazione**.

Scambio di applicazioni

Per spostare alcune applicazioni in una pagina contenente più applicazioni, è possibile "scambiare" le posizioni delle applicazioni.

1. Selezionare **Modifica > Layout pagina > Scambia applicazioni**.

Nota: l'ultima applicazione attiva in cui si è lavorato viene automaticamente selezionata come la prima applicazione da scambiare.

2. Fare clic sulla seconda applicazione da spostare.

Così facendo si effettua lo scambio di posizione.

Nota: quando ci sono solo due aree di lavoro, l'applicazione selezionata viene spostata automaticamente nella posizione dell'altra applicazione nell'area di lavoro.

Per annullare lo spostamento, premere **Esc**.

Selezione e spostamento di pagine

Per spostare e riorganizzare rapidamente le pagine di un documento che contiene più pagine, utilizzare l'Ordinatore pagine che riporta le viste in miniatura di tutte le pagine contenute nel documento.

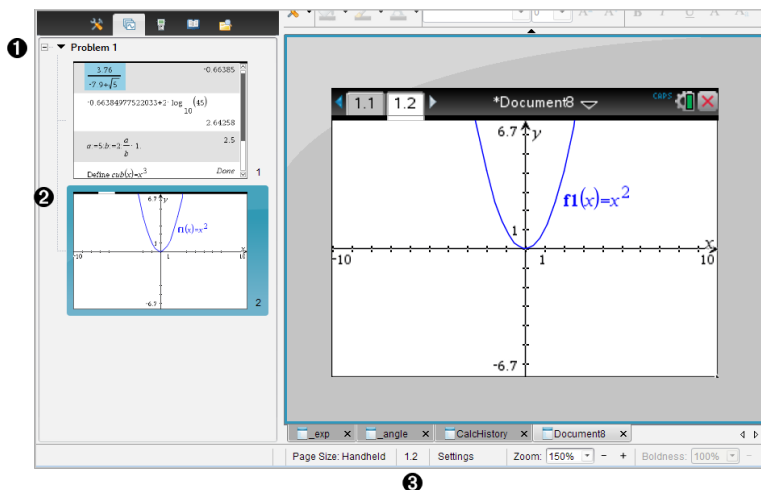

- 1 Ordinatore pagine.** Viene visualizzato facendo clic sul pulsante Ordinatore pagine () sulla Casella degli strumenti Documenti. Visualizza le miniature di tutte le pagine in tutte le attività del documento corrente. Utilizzare la barra di scorrimento per visualizzare le pagine che non rientrano nello schermo.
- 2 Pagina attiva.** È la pagina evidenziata nell'Ordinatore pagine e attiva nell'area di lavoro
- 3 Contatore attività/pagina.** Riporta il numero di attività, seguito dal numero di pagina.

Selezione di pagine

L'Ordinatore pagine indica la pagina attiva nell'area di lavoro.

- Se si sta lavorando in una pagina dell'area di lavoro, tale pagina è evidenziata da un bordo colorato.

- Se si sta utilizzando l'Ordinatore pagine, la pagina attiva visualizzata nell'area di lavoro appare con un bordo colorato nell'Ordinatore pagine.
- La pagina selezionata facendo clic nell'Ordinatore pagine, diventa la pagina attiva e viene visualizzata nell'area di lavoro.

Ridisposizione delle pagine

Utilizzare l'Ordinatore pagine per modificare l'ordine delle pagine di un'attività.

1. Fare clic per selezionare la vista in miniatura della pagina nell'Ordinatore pagine.
2. Trascinare la pagina nella posizione desiderata e rilasciare il pulsante del mouse per inserirla nella nuova posizione.

Raggruppamento di applicazioni

Per raggruppare fino a quattro pagine in una sola pagina:

1. selezionare la prima pagina della serie.
2. Fare clic su **Modifica > Layout pagina > Gruppo**.

La seconda pagina viene raggruppata con la prima. Il layout della pagina si modifica automaticamente per visualizzare tutte le pagine del gruppo.

Per separare le pagine:

1. Selezionare le pagine raggruppate.
2. Fare clic su **Modifica > Layout pagina > Dividi**.

Vengono ripristinate le singole pagine e le singole applicazioni.

Eliminazione di un'applicazione da una pagina

1. Fare clic sull'applicazione da eliminare.
2. Fare clic su **Modifica > Layout pagina > Elimina app**.

L'applicazione viene eliminata.

Per annullare l'eliminazione, premere **Ctrl + Z** (Mac®: **⌘ + Z**).

Eliminazione di pagine

1. Selezionare la pagina da eliminare.
2. Fare clic su **Modifica > Elimina**.

–oppure–

Fare clic su .

–oppure–

Fare clic con il pulsante destro del mouse e fare clic su **Elimina**.

Operazioni con attività e pagine

Quando si crea un nuovo documento, viene aggiunta un'attività composta da una pagina. Quando un documento contiene un'attività con più pagine o più attività, fare clic su  per aprire l'ordinatore pagine nella Casella degli strumenti Documenti e visualizzare attività e pagine.

Inserimento di un'attività in un documento

Un documento può contenere fino a 30 attività.

1. Fare clic su **Inserisci > Attività**.

–oppure–

Fare clic su .

2. Fare clic su **Attività**.

Nel documento viene inserita una nuova attività con una nuova pagina.

Aggiunta di una pagina a un'attività

Ogni attività può contenere fino a 50 pagine.

1. Fare clic su **Inserisci > Pagina**.

–oppure–

Fare clic su .

2. Fare clic su **Pagina**.

Nell'attività corrente viene inserita una nuova pagina.

3. Selezionare un'applicazione da inserire nella pagina.

Copia e incolla di un'attività

È possibile copiare e incollare una singola attività da una posizione in un'altra all'interno dello stesso documento o di un documento diverso.

1. Fare clic su  per aprire l'Ordinatore pagine.
2. Fare clic su un'attività per selezionarla.

3. Fare clic su **Modifica > Copia** o premere **Ctrl + C** (Mac®: **⌘ + C**).
4. Spostarsi sulla posizione in cui si desidera che appaia l'attività.
5. Fare clic su **Modifica > Incolla** o premere **Ctrl + V** (Mac®: **⌘ + V**).
L'attività viene copiata nella nuova posizione.

Eliminazione di un'attività

Per eliminare un'attività dal documento:

1. Fare clic su un'attività per selezionarla.
2. Fare clic su **Modifica > Elimina** o premere **Ctrl+X** (Mac®: **⌘ + X**).
L'attività viene eliminata dal documento.

Assegnazione di un nuovo nome a un'attività

Per rinominare un'attività:

1. Utilizzando l'Ordinatore pagine, selezionare il nome dell'attività.
2. Fare clic con il pulsante destro del mouse e fare clic su **Rinomina**.
Il nome dell'attività viene cancellato dalla casella.
3. Digitare il nuovo nome e premere **Invio**.
Il nuovo nome appare in grassetto, a indicare che è stato modificato.

Stampa di documenti

1. Fare clic su **File > Stampa**.
Viene visualizzata la finestra di dialogo Stampa.
2. Impostare le opzioni per il lavoro di stampa.
 - Stampante: selezionarla dall'elenco di stampanti disponibili
 - Cosa stampare:
 - Stampa tutto: stampa ogni pagina su un foglio separato
 - Schermo visibile: stampa le pagine selezionate con ulteriori opzioni di formato (vedere Formato, di seguito)
 - Intervallo di stampa: fare clic su Tutte le pagine o su Intervallo pagine e impostare la pagina iniziale e la pagina finale.
 - Formato:

- l'orientamento (verticale o orizzontale)
 - Il numero di pagine (1, 2, 4, o 8) di TI-Nspire™ da stampare su ogni foglio (disponibile solo per l'opzione Schermo visibile). Il valore predefinito è 2 pagine per foglio.
 - Se lasciare spazio per i commenti sotto ogni pagina stampata di TI-Nspire™ (disponibile solo per l'opzione Schermo visibile)
 - Margini (da 0,63 cm a 5 cm). Il margine predefinito è 1,27 cm su tutti i bordi.
- Informazioni sulla documentazione da includere:
 - Nome dell'attività, inclusa l'opzione per raggruppare le pagine fisicamente per attività
 - Etichetta pagina (come 1.1 o 1.2) sotto ogni pagina
 - Titolo della pagina (fino a due righe)
 - Nome documento nel piè di pagina

3. Fare clic su **Stampa** oppure su **Salva come PDF**.

Nota: per ripristinare le impostazioni predefinite per la stampa, fare clic su **Ripristina**.

Utilizzo dell'anteprima di stampa

- Fare clic sulla casella di controllo **Anteprima** per attivare/disattivare il riquadro di anteprima.
- Fare clic sulle frecce in fondo al riquadro di anteprima per scorrere attraverso l'anteprima.

Visualizzazione delle proprietà del documento e delle informazioni sul copyright

Nota: la maggior parte delle presenti istruzioni si applica esclusivamente al Teacher Software.

Controllo delle dimensioni di pagina

1. Nel Teacher Software, andare nel menu **File** di TI-Nspire™ e selezionare **Proprietà documento**.
2. Fare clic sulla scheda **Dimensioni pagina**.

3. Un segno di spunta indica le dimensioni della pagina corrente del documento.

Visualizzazione delle informazioni sul copyright

Il Teacher Software e lo Student Software permettono all'utente di visualizzare le informazioni sul copyright che sono state aggiunte a un documento.

1. Nel menu **File** di TI-Nspire™, selezionare **Visualizza informazioni sul copyright**.

Viene aperta la relativa finestra di dialogo.

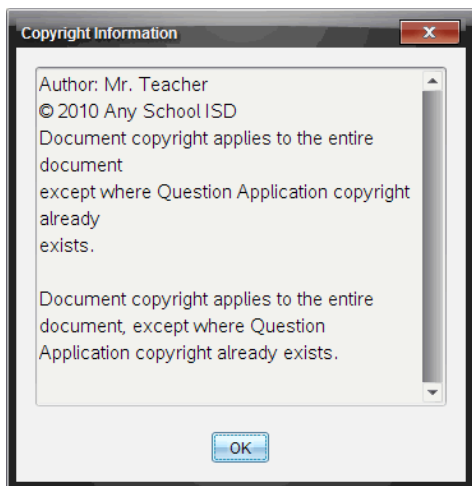

2. Fare clic su **OK** per chiudere la finestra.

Aggiunta di informazioni sul copyright a un documento

Utilizzando il Teacher Software, è possibile aggiungere informazioni sul copyright singolarmente ai documenti creati oppure applicare le stesse informazioni sul copyright a tutti i nuovi documenti.

1. Aprire il documento.
2. Nel menu **File** di TI-Nspire™, selezionare **Proprietà documento**.
3. Fare clic sulla scheda **Copyright**.
4. Modificare i seguenti campi per definire i dettagli del copyright:
 - Autore

- Copyright (selezionare Dominio pubblico o Copyright).
 - Anno (disabilitato se è stato selezionato Dominio pubblico)
 - Proprietario (disabilitato se è stato selezionato Dominio pubblico)
 - Commenti
5. Per aggiungere le informazioni specificate a tutti i nuovi documenti da un particolare punto in poi, selezionare **Applica questo copyright a tutti i nuovi documenti**.
 6. Fare clic su **OK** per applicare le informazioni sul copyright al documento.

Protezione di un documento (impostazione sola lettura)

Gli insegnanti possono proteggere i documenti per creare un documento per la distribuzione agli studenti o per altro uso. Se uno studente riceve un documento di sola lettura e vi apporta modifiche, viene visualizzata una finestra di dialogo che chiede di salvare il documento con un nuovo nome file.

1. Aprire il documento.
2. Nel menu **File** di TI-Nspire™, selezionare **Proprietà documento**.
3. Fare clic sulla scheda **Protezione**.
4. Selezionare la casella di controllo accanto a **Imposta sola lettura**.
5. Fare clic su **OK**.

Operazioni con documenti PublishView™

Utilizzare la funzione PublishView™ per creare e condividere documenti interattivi con insegnanti e studenti. È possibile creare documenti che includano testo formattato, applicazioni TI-Nspire™, immagini, collegamenti ipertestuali, link a video e video incorporati in un formato idoneo per la stampa cartacea, per la pubblicazione su un sito web o un blog, oppure per l'uso in un foglio di calcolo interattivo.

PublishView™ offre funzioni di layout e modifica per la presentazione di concetti matematici e scientifici in un documento, in cui applicazioni TI-Nspire™ possono essere collegate interattivamente e dinamicamente con supporti che danno vita al documento. Con PublishView™:

- Gli insegnanti possono creare attività e valutazioni interattive da visualizzare sullo schermo.
- Gli insegnanti possono creare materiali stampati a complemento dei documenti utilizzati nei palmari TI-Nspire™.
- Durante la pianificazione delle lezioni, gli insegnanti possono:
 - Creare un progetto di lezione da documenti del palmare esistenti o convertire piani di lezione in documenti del palmare.
 - Creare link a piani di lezione o documenti correlati.
 - Incorporare testo esplicativo, immagini, video e collegamenti a risorse web.
 - Creare o interagire con applicazioni TI-Nspire™ direttamente dal progetto di lezione.
- Gli studenti possono creare rapporti o progetti quali rapporti di laboratorio contenenti riproduzioni di dati, adattamenti a curve, immagini e video – tutto nello stesso foglio.
- Gli studenti possono stampare e consegnare elaborati su fogli standard.
- Gli studenti impegnati negli esami possono utilizzare un unico strumento per creare un documento che contenga: tutte le attività dell'esame, testo, immagini, collegamenti ipertestuali o video, applicazioni TI-Nspire™ interattive, screenshot e opzioni di layout necessarie per stampare un documento.

Nota: I documenti PublishView™ possono essere scambiati utilizzando il sistema TI-Nspire™ Navigator™ NC. I documenti di PublishView™ possono essere memorizzati nell'area di lavoro Portfolio e le domande di TI-Nspire™ all'interno di un documento di PublishView™ possono essere valutate automaticamente dal sistema TI-Nspire™ Navigator™.

Creazione di un nuovo documento PublishView™.

1. Nell'area di lavoro Documenti, selezionare **File > Nuovo documento PublishView™**

–oppure–

Fare clic su  e quindi su **Nuovo documento PublishView™**.

- Nell'area di lavoro Documenti viene aperto un documento vuoto (modello lettera). L'orientamento del documento è verticale e non può essere modificato.
 - L'impostazione predefinita per i margini superiore e inferiore è 2,54 cm. Non ci sono impostazioni per i margini laterali.
 - Per impostazione predefinita, viene inserita un'attività nel documento.
 - Per impostazione predefinita, il documento contiene il numero di pagina nel formato "n. di n." nella parte inferiore del foglio.
 - Le barre di scorrimento a destra e in fondo al foglio sono attive.
2. Aggiungere applicazioni TI-Nspire™ e oggetti PublishView™ secondo necessità per completare il documento.

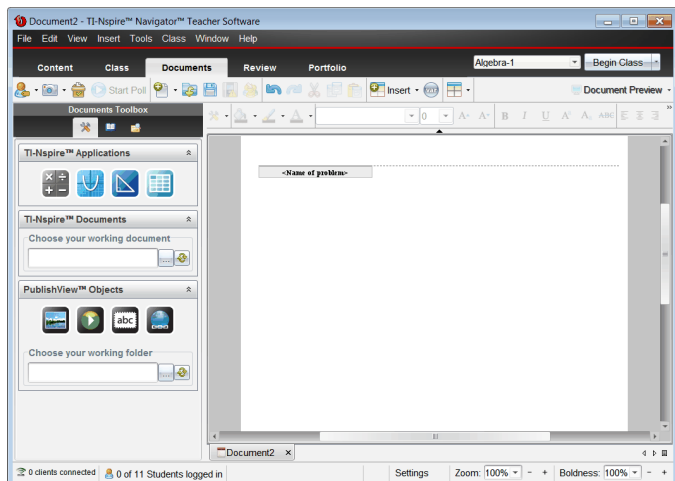

Informazioni sui documenti PublishView™

Quando si lavora con documenti PublishView™, è importante tenere presente quanto segue:

- I documenti PublishView™ vengono salvati come file .tnsp, quindi in formato diverso dai documenti TI-Nspire™ (file .tns).
- Quando si inseriscono oggetti PublishView™ in un documento, il testo, l'immagine, il collegamento ipertestuale o il video incorporato sono contenuti in riquadri che possono essere spostati e ridimensionati.
- Le applicazioni TI-Nspire™ che vengono inserite funzionano allo stesso modo delle pagine di un documento TI-Nspire™.
- In un documento PublishView™, gli oggetti possono sovrapporsi ed è possibile impostare l'oggetto da visualizzare in primo piano e quello sullo sfondo.
- Gli oggetti possono essere inseriti e posizionati in un documento PublishView™ senza vincoli particolari.
- È possibile convertire un documento TI-Nspire™ esistente in un documento PublishView™ (file .tnsp).
- Quando si converte un documento PublishView™ in un documento TI-Nspire™ (file .tns) vengono convertite le applicazioni TI-Nspire™. Gli oggetti PublishView™ contenenti testo, collegamenti ipertestuali, video e immagini non vengono convertiti.

- Non è possibile creare o aprire un documento PublishView™ su un palmare. Prima di inviare un documento PublishView™ a un palmare, è necessario convertirlo in un documento TI-Nspire™.

Esplorazione di un documento PublishView™

Il seguente esempio mostra come si possono usare applicazioni TI-Nspire™ e oggetti PublishView™ per creare un documento PublishView™. In questo esempio, i bordi sono attivati per mostrare i contorni degli oggetti. I bordi visibili consentono di lavorare facilmente con gli oggetti mentre si crea un documento. Quando si è pronti per stampare o pubblicare il documento sul web, è possibile nascondere i bordi.

If a Tree Falls... 1

Problem 1 2

You have all heard the joke, "If a tree falls in a forest, will anyone hear it?" In this lesson, we explore the algebra to a falling tree and answer the question, "If a tree falls in your neighborhood, will it land on your car or house?"

1. Explore
Below, explore what happens if a 16 meter pole breaks by grabbing any of the two open circles. How far away from the base of the pole will the poll hit?

$h=16$

3. Graph It
Graph your formula as a function.
Think: Do all values of the function apply to the situation above? Modify the function t to bound the range so that it makes sense.

$f_1(x) = \sqrt{256 - 32x}$

2. Solve it
Can you write a formula for the distance (d) in terms of height (h)?

$f_1(x) = \sqrt{256 - 32x}$

$h^2 + d^2 = (16 - h)^2$

$h^2 + d^2 = 256 - 32h + h^2$

4. Application
When cutting down a tree, it might be good to figure out where the top of the tree will land!

00:00 00:00 4

(c) Texas Instruments, Inc. 2010 1 of 1 7

- 1 Intestazione** In questo esempio, l'intestazione contiene il titolo del documento. Quando l'area dell'intestazione è attiva, è possibile digitare e formattare il testo come desiderato.
- 2 Interruzione e nome dell'attività.** Nei documenti PublishView™, utilizzare le interruzioni di attività per controllare il layout della pagina. Le interruzioni di attività possono essere visualizzate o nascoste. Eliminando un'attività

se ne rimuovono il contenuto e lo spazio che la separa dalle altre attività, se presenti. Le interruzioni di attività consentono inoltre di utilizzare variabili nei documenti PublishView™. Variabili con lo stesso nome sono tra loro indipendenti se vengono utilizzate in attività differenti.

- 3 Riquadri di testo.** In questo esempio, il testo introduttivo e il testo nei riquadri 1, 2, 3 e 4 è contenuto in riquadri di testo. È possibile inserire testo e collegamenti ipertestuali in un documento PublishView™ utilizzando un riquadro di testo. I riquadri di testo possono essere ridimensionati e posizionati secondo necessità. I riquadri di testo di PublishView™ non vengono mantenuti quando si converte un documento PublishView™ in un documento TI-Nspire™.
- 4 Applicazioni TI-Nspire™.** In questo esempio, l'autore utilizza Grafici e geometria per mostrare le funzioni matematiche. Quando un'applicazione TI-Nspire™ è attiva in un documento PublishView™, nella Casella degli strumenti Documenti viene aperto il menu dell'applicazione appropriata. È possibile lavorare in un'applicazione TI-Nspire™ così come si farebbe in un documento TI-Nspire™. Quando si converte un documento PublishView™ in un documento TI-Nspire™, le applicazioni vengono mantenute.
- 5 Applicazione Notes.** È possibile utilizzare anche l'applicazione Notes di TI-Nspire™ per aggiungere testo a un documento PublishView™. Poiché Notes è un'applicazione TI-Nspire™, essa verrà mantenuta quando si converte il documento PublishView™ in un documento TI-Nspire™. Notes consente di utilizzare un editor di equazioni in cui inserire modelli matematici e simboli di TI-Nspire™.
- 6 Video.** Questo è un esempio di un video incorporato in un documento PublishView™ all'interno di una cornice. Gli utenti possono avviare e arrestare il video tramite gli appositi controlli. Le cornici contenenti video e immagini possono essere ridimensionate e posizionate nel documento secondo necessità.
- 7 Piè di pagina.** Per impostazione predefinita, l'area del piè di pagina contiene il numero di pagina, che non può essere modificato. È possibile aggiungere altro testo sopra il numero di pagina, secondo necessità. Come per l'intestazione, è possibile formattare il testo secondo necessità.

Utilizzo della barra di stato in un documento PublishView™

Quando un documento PublishView™ è aperto, le opzioni sulla barra di stato sono diverse dalle opzioni visualizzate quando si lavora in un documento TI-Nspire™.

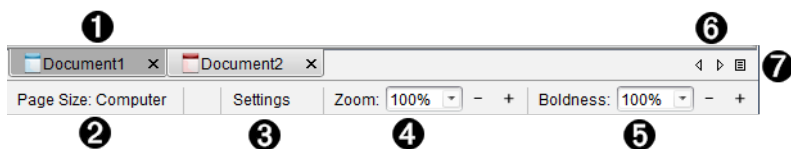

- 1 I nomi dei documenti sono visualizzati come schede. Se sono aperti più documenti contemporaneamente, i nomi dei documenti vengono elencati. È possibile avere aperti contemporaneamente documenti TI-Nspire™ e PublishView™. In questo esempio, Documento 1 è un documento TI-Nspire™ inattivo (☐). Documento 2 è il documento PublishView™ attivo (☐). Fare clic sull'icona X per chiudere il documento.
- 2 **Dimensioni pagina.** Mostra le dimensioni pagina del documento come Palmare o Computer. È possibile utilizzare il menu **File** di TI-Nspire™ per convertire un documento da una dimensione pagina a un'altra.
- 3 Fare clic su **Impostazioni** per cambiare le Impostazioni documento. È possibile configurare impostazioni specifiche per il documento attivo oppure impostazioni predefinite per tutti i documenti PublishView™. Quando si converte un documento TI-Nspire™ in un documento PublishView™, le impostazioni del documento TI-Nspire™ vengono convertite sulle impostazioni definite per i documenti PublishView™.
- 4 Usare la scala dello **Zoom** per ridimensionare il documento attivo da 10% a 500%. Per impostare uno zoom, digitare un numero specifico, utilizzare i pulsanti + e - per aumentare o diminuire con incrementi del 10%, o in alternativa utilizzare il menu a tendina per scegliere le percentuali predefinite.
- 5 Nelle applicazioni TI-Nspire™, utilizzare il cursore scorrevole **Nitidezza** per aumentare o diminuire la nitidezza del testo e lo spessore di linea nelle applicazioni. Per impostare la nitidezza, digitare un numero specifico, utilizzare i pulsanti + e - per aumentare o diminuire con incrementi del 10%, o in alternativa utilizzare il menu a tendina per scegliere le percentuali predefinite.

Per gli oggetti PublishView™, la nitidezza consente di far corrispondere il testo nelle applicazioni TI-Nspire™ al testo nel foglio PublishView™. Può essere utilizzata inoltre per aumentare la visibilità delle applicazioni TI-Nspire™ nella presentazione di un documento alla classe.

- Quando vi sono troppi nomi di documenti aperti per essere visualizzati sulla barra di stato, fare clic sulle frecce avanti e indietro (◀ ▶) per spostarsi tra i documenti.
- Fare clic su  per visualizzare un elenco di tutti i documenti aperti.

Salvataggio di documenti PublishView™

Salvataggio di un nuovo documento

- Fare clic su **File > Salva documento**.

–oppure–

Fare clic su .

Viene visualizzata la finestra di dialogo Salva documento TI-Nspire™.

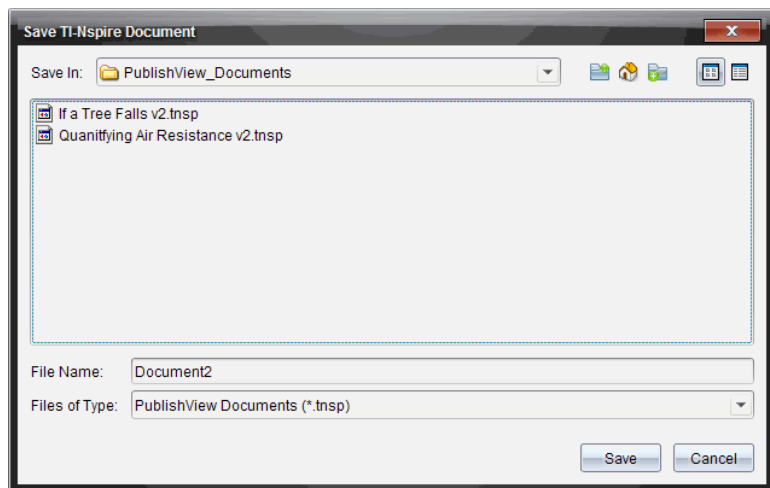

- Spostarsi sulla cartella in cui si desidera salvare il documento.

–oppure–

Creare una cartella in cui archiviare il documento.

3. Digitare un nuovo nome per il documento.
4. Fare clic su **Salva**.

Il documento si chiude e viene salvato con estensione .tnsp.

Nota: Quando si salva un file, il software utilizza la cartella in cui il file è stato salvato per cercare il prossimo file da aprire.

Salvataggio di un documento con un nuovo nome

Per salvare un documento già salvato in una nuova cartella e/o con un nuovo nome:

1. Selezionare **File > Salva con nome** dal menu.
Viene visualizzata la finestra di dialogo Salva documento TI-Nspire™.
2. Spostarsi sulla cartella in cui si desidera salvare il documento.
–oppure–
Creare una cartella in cui archiviare il documento.
3. Digitare un nuovo nome per il documento.
4. Fare clic su **Salva** per salvare il documento con un nuovo nome.

Nota: È anche possibile utilizzare l'opzione **Salva con nome** per convertire documenti da file TI-Nspire™ in file PublishView™ oppure per convertire file PublishView™ in file TI-Nspire™.

Esplorazione dell'area di lavoro Documenti

Quando si crea o si apre un documento PublishView™, questo viene aperto nell'area di lavoro Documenti. Utilizzare le opzioni di menu e la barra degli strumenti allo stesso modo di come si userebbero in un documento TI-Nspire™ per fare quanto segue:

- Spostarsi su cartelle e documenti esistenti utilizzando Esplora contenuto
- Aprire documenti esistenti
- Salvare documenti
- Utilizzare le opzioni Copia, Incolla, Annulla e Ripeti
- Eliminare documenti
- Accedere a menu specifici delle applicazioni TI-Nspire™
- Aprire il menu Variabili nelle applicazioni TI-Nspire™ che accettano variabili

- Accedere a modelli matematici, simboli, voci del catalogo ed elementi delle librerie e inserirli in un documento PublishView™

Nota: Per ulteriori informazioni, consultare *Utilizzo dell'area di lavoro Documenti*.

Esplorazione della Casella degli strumenti Documenti

Quando un documento PublishView™ è attivo, la Casella degli strumenti Documenti contiene gli strumenti necessari per lavorare con documenti PublishView™. È possibile aggiungere applicazioni TI-Nspire™ a un'attività, inserire parti di documenti TI-Nspire™ esistenti in un'attività e inserire oggetti PublishView™.

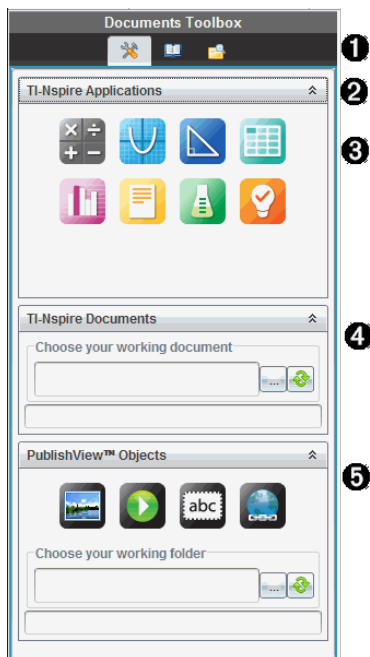

La Casella degli strumenti Documenti viene aperta ogni volta che si crea un nuovo documento PublishView™ oppure si apre un documento PublishView™ esistente. Quando si lavora in un documento PublishView™, l'Ordinatore pagine e l'emulatore TI-SmartView™ non sono disponibili.





1 In un documento PublishView™:

- Fare clic su  per aprire il menu e gli strumenti dell'applicazione

necessari per lavorare con applicazioni TI-Nspire™ e oggetti PublishView™.

- Fare clic su  per aprire il riquadro Utilità da cui è possibile accedere a modelli matematici, simboli, il Catalogo, operatori matematici e librerie.
- Fare clic su  per aprire Esplora contenuto.

Nota: Per ulteriori informazioni, consultare *Utilizzo dell'area di lavoro Documenti*.

- ② Fare clic su  per ridurre a icona il pannello di un menu. Fare clic su  per espanderlo.
- ③ Applicazioni TI-Nspire™. Spostare un'icona in un'attività per inserire un'applicazione:



Calcolatrice



Grafico



Geometria



Foglio elettronico



Dati e statistiche



Notes



Vernier DataQuest™



Domanda (Disponibile in TI-Nspire™ Teacher Software, TI-Nspire™ Navigator™ Teacher Software e TI-Nspire™ Navigator™ NC Teacher Software).

- 4 Documenti TI-Nspire™.** Utilizzare questo strumento per individuare e inserire documenti TI-Nspire™ (file .tns) in un'attività.
- 5 Oggetti PublishView™.** Utilizzare questo strumento per spostare i seguenti oggetti in un'attività:



Immagine



Video



Riquadro di testo



Collegamento ipertestuale

Utilizzo di menu e barra degli strumenti

Quando si lavora in un documento PublishView™, selezionare opzioni dai menu o dalla barra degli strumenti nell'area di lavoro Documenti per lavorare con il contenuto e gli oggetti. Un oggetto inserito in un documento PublishView™ può essere manipolato con gli stessi strumenti che si utilizzerebbero in un documento TI-Nspire™. Nei documenti PublishView™ è possibile:

- Fare clic con il pulsante destro del mouse su un oggetto per aprire un menu contestuale con le opzioni che possono essere applicate all'oggetto.
- Utilizzare le opzioni Aggiungi, Inserisci e Incolla per aggiungere oggetti in un documento PublishView™.

- Utilizzare le opzioni Elimina e Taglia per rimuovere oggetti da un documento PublishView™.
- Spostare oggetti da un punto in un altro all'interno di un documento PublishView™.
- Copiare oggetti da un documento e incollarli in un altro documento PublishView™.
- Ridimensionare e scalare oggetti quali riquadri di testo e immagini.
- Modificare il carattere e la dimensione e applicare al testo formattazioni quali corsivo, grassetto, sottolineato e colore.

Nota: Per ulteriori informazioni, consultare *Utilizzo dell'area di lavoro Documenti*.

Utilizzo dei menu contestuali

Nelle applicazioni TI-Nspire™ e nei documenti PublishView™, i menu contestuali forniscono un elenco di opzioni specifiche per l'operazione che si sta eseguendo. Ad esempio, quando si fa clic con il pulsante destro del mouse su una cella nell'applicazione Foglio elettronico di TI-Nspire™, viene aperto un menu contestuale con l'elenco delle azioni che si possono compiere su quella cella. Quando si fa clic con il pulsante destro del mouse sul bordo di un riquadro di testo in un documento PublishView™, il menu contestuale fornisce le azioni che possono essere eseguite sul riquadro di testo.

Menu contestuali nelle applicazioni TI-Nspire™

Quando si aggiunge un'applicazione TI-Nspire™ in un documento PublishView™, il menu dell'applicazione e i menu contestuali a essa associati diventano disponibili e funzionano allo stesso modo che in un documento TI-Nspire™.

Menu contestuali nei documenti PublishView™

Nei documenti PublishView™, i menu contestuali forniscono delle scorciatoie per le operazioni di uso frequente. I menu contestuali sono specifici di un oggetto o di un'area:

- Il menu contestuale del foglio fornisce opzioni per lavorare con il layout del foglio e del documento.
- I menu contestuali degli oggetti forniscono opzioni per manipolare gli oggetti stessi.
- I menu contestuali sensibili al contenuto forniscono opzioni per lavorare con il contenuto di un oggetto, ad esempio testo o un video.

Operazioni con oggetti PublishView™

In un documento PublishView™, il testo, i collegamenti ipertestuali e i video sono contenuti in oggetti PublishView™. Inoltre, in un documento PublishView™ è possibile spostare, ridimensionare, copiare, incollare ed eliminare un oggetto. Gli oggetti possono essere anche riposizionati in modo da sovrapporsi.

In un documento, gli oggetti PublishView™ possono esistere in tre stati: non selezionato, selezionato e interattivo.

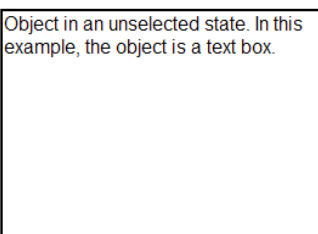
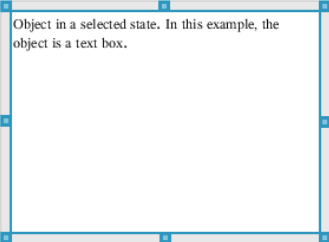
Stato	Descrizione	
Non selezionato	<p>Quando non è selezionato, un oggetto è privo di maniglie di riposizionamento e ridimensionamento. Per deselezionare un oggetto, fare clic con il pulsante sinistro o destro del mouse fuori dall'oggetto.</p> <p>In questo esempio, i bordi intorno all'oggetto sono visualizzati.</p>	 <p>Object in an unselected state. In this example, the object is a text box.</p>
Selezionato	<p>Quando è selezionato, un oggetto è contornato da otto maniglie quadrate. Per selezionare un oggetto, fare clic sul suo bordo. Quando è selezionato, l'oggetto può essere spostato e ridimensionato.</p> <ul style="list-style-type: none">• Per spostare un oggetto, fare clic su un bordo e trascinare l'oggetto nella nuova posizione.	 <p>Object in a selected state. In this example, the object is a text box.</p>

Stato	Descrizione
	<ul style="list-style-type: none"> • Per ridimensionare un oggetto, afferrare una maniglia. • Fare clic con il pulsante destro del mouse sul bordo per aprire un menu contestuale con le opzioni per manipolare l'oggetto.
Interattivo	<p>Uno stato interattivo è indicato da una cornice blu intorno all'oggetto. Per attivare lo stato interattivo, fare clic con il pulsante sinistro o destro del mouse su un punto qualsiasi del corpo dell'oggetto. Quando l'oggetto è in uno stato interattivo, è possibile lavorare con il suo contenuto. Ad esempio, è possibile aggiungere o modificare testo in un riquadro di testo o completare funzioni matematiche in un'applicazione TI-Nspire™. In uno stato interattivo, i menu contestuali contengono opzioni specifiche al contenuto di un oggetto.</p>

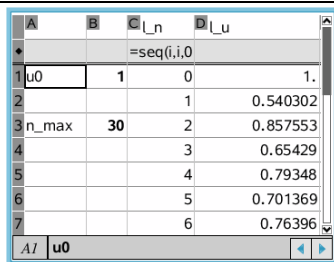

Inserimento di un oggetto

1. Nella Casella degli strumenti Documenti, assicurarsi che il menu Oggetti PublishView™ sia aperto.

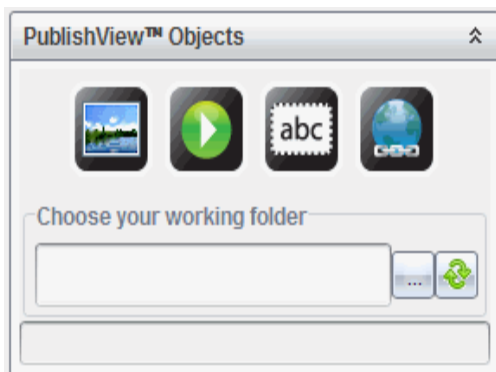

2. Utilizzare il mouse per fare clic su un'icona e trascinarla nel documento.
3. Rilasciare il pulsante del mouse per inserire l'oggetto nel documento.

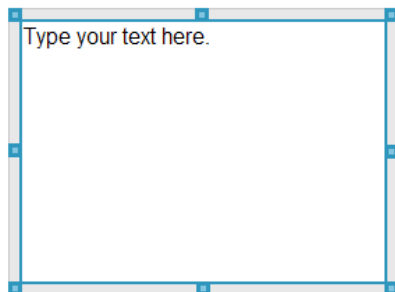

I riquadri di testo e le cornici selezionate possono essere ridimensionati, spostati, copiati, incollati ed eliminati.



- Utilizzando il mouse, afferrare le maniglie per ridimensionare l'oggetto e trascinarlo per posizionarlo nel documento secondo necessità.

Apertura dei menu contestuali degli oggetti

- Fare clic con il pulsante destro del mouse sul bordo di un oggetto in un documento PublishView™.

Viene visualizzato il menu contestuale con le opzioni per eliminare, copiare/incollare, tagliare e portare in primo piano/sullo sfondo l'oggetto.

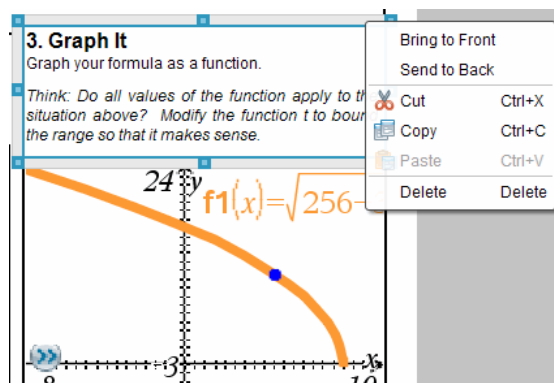

Ridimensionamento di un oggetto

- Fare clic su un bordo dell'oggetto per selezionarlo. Il bordo si trasforma in una linea blu spessa e le maniglie diventano attive.
- Spostare il mouse su una delle maniglie per attivare lo strumento di ridimensionamento.



- Afferrare una delle maniglie e trascinare nella direzione desiderata per ingrandire o rimpicciolire l'oggetto.
- Fare clic fuori dall'oggetto per salvare le nuove dimensioni.

Spostamento di un oggetto

Per spostare un oggetto in un altro punto della pagina:

- Fare clic su un bordo dell'oggetto per selezionarlo. Il bordo si trasforma in una linea blu spessa e le maniglie diventano attive.

2. Spostare il cursore su uno dei bordi per attivare lo strumento di posizionamento.



3. Fare clic per afferrare l'oggetto. Le guide di allineamento orizzontali e verticali diventano attive nella parte superiore e inferiore dell'oggetto. Utilizzare le linee della griglia per posizionare l'oggetto nella pagina.

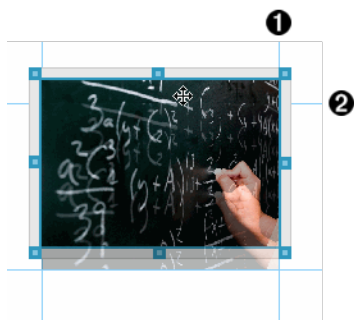

❶ guida di allineamento verticale

❷ guida di allineamento orizzontale

4. Trascinare l'oggetto in una nuova posizione sulla pagina.
5. Rilasciare il pulsante del mouse per inserire l'oggetto nella nuova posizione.

Sovrapposizione di oggetti

È possibile posizionare gli oggetti in modo che si sovrappongano. È inoltre possibile controllare l'ordine di sovrapposizione per specificare quale oggetto è posizionato davanti o dietro all'altro. Gli oggetti sovrapposti hanno molteplici usi pratici nella presentazione di informazioni alla classe. Ad esempio, è possibile creare un "controllo a tenda" posizionando un riquadro di testo vuoto sopra altri oggetti. Successivamente, è possibile spostare il riquadro di testo per rivelare gli elementi sottostanti, uno alla volta.

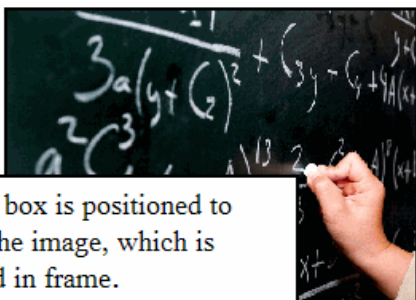

This text box is positioned to overlap the image, which is contained in frame.

Per modificare la posizione di un oggetto nell'ordine di sovrapposizione:

1. Fare clic sul bordo dell'oggetto da posizionare per selezionarlo, quindi fare clic con il pulsante destro del mouse per aprire il menu contestuale.

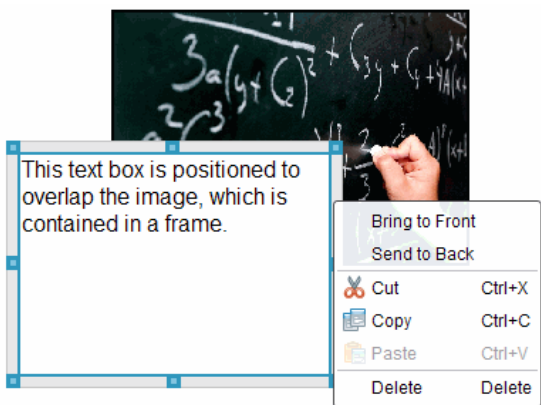

2. Fare clic su **Invia in secondo piano** o **Porta in primo piano** per portare l'oggetto selezionato nella posizione desiderata.

Eliminazione di un oggetto

Per eliminare un oggetto da un foglio:

1. Fare clic su un bordo dell'oggetto per selezionarlo. Quando un oggetto è selezionato, il bordo è blu e le maniglie sono attive.

2. Premere il tasto **Canc** per eliminare il riquadro di testo.

–oppure–

Fare clic con il pulsante destro del mouse e quindi fare clic su **Elimina** dal menu contestuale.

Scelta di una cartella di lavoro per gli oggetti PublishView™

Utilizzare il campo Scegliere cartella di lavoro nel riquadro Oggetti PublishView™ per selezionare una cartella per l'archiviazione dei documenti PublishView™ e dei file correlati.

1. Accertarsi che il riquadro Oggetti PublishView™ sia aperto.

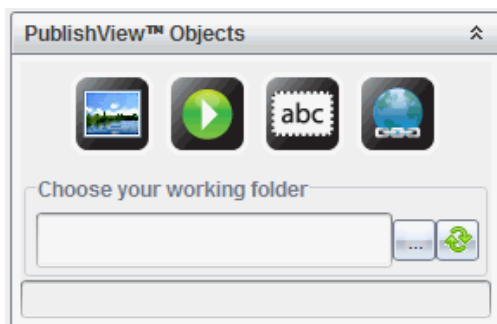

2. Fare clic su .

Viene visualizzata la finestra di dialogo Scegliere cartella di lavoro.

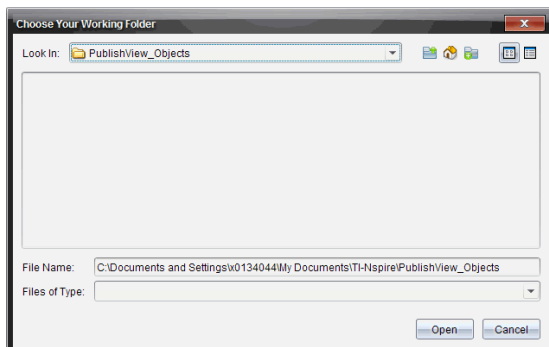

3. Spostarsi sulla cartella in cui si desidera memorizzare i file dei video e delle immagini.
4. Fare clic su **Apri** per scegliere la cartella di lavoro.

La cartella selezionata diventa la cartella di lavoro e il suo nome appare nel campo **Scegliere cartella di lavoro**. Le anteprime delle immagini supportate e dei file video archiviati nella cartella vengono visualizzate nel riquadro Oggetti PublishView™.

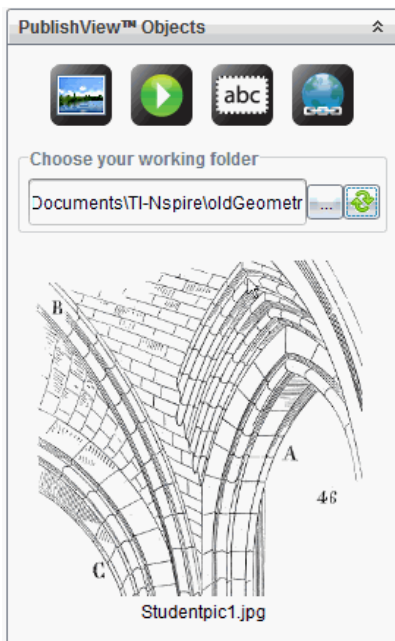

5. Per aggiungere un'immagine o un file video a un documento PublishView™, selezionare il file, quindi spostarlo nel foglio attivo.

Operazioni con applicazioni TI-Nspire™

Nota: Per ulteriori informazioni, vedere il capitolo appropriato del presente manuale.

Aggiunta di un'applicazione in un'attività

Per inserire un'applicazione TI-Nspire™ in un'attività in un documento PublishView™:

1. Scegliere una delle seguenti operazioni per selezionare un'applicazione:

- Nel riquadro Applicazioni TI-Nspire™ nella Casella degli strumenti Documenti, utilizzare il puntatore del mouse per puntare l'applicazione e trascinarla nell'attività.
- Nella barra dei menu, fare clic su **Inserisci** e scegliere un'applicazione dal menu a discesa.
- Fare clic con il pulsante destro del mouse all'interno del foglio per aprire il menu contestuale, fare clic su **Inserisci** e scegliere un'applicazione dal menu a discesa.

L'applicazione viene aggiunta al foglio.

Lists & Spreadsheet Problem

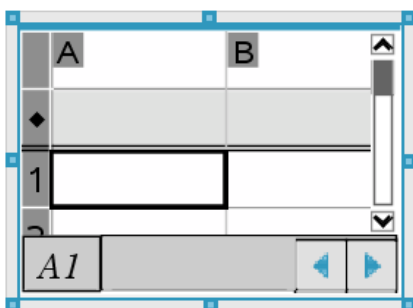

2. Utilizzando il mouse, afferrare le maniglie per ridimensionare o posizionare l'oggetto applicazione secondo necessità.
3. Fare clic all'esterno della cornice dell'applicazione per accettarne le dimensioni.
4. Per aprire il menu dell'applicazione TI-Nspire™ attiva, fare clic all'interno dell'applicazione.

Il menu si apre all'interno della Casella degli strumenti Documenti, al di sopra del riquadro Applicazioni TI-Nspire™.

Fare clic con il pulsante destro del mouse su un elemento dell'applicazione, ad esempio una cella o una funzione, per aprire il menu contestuale relativo.

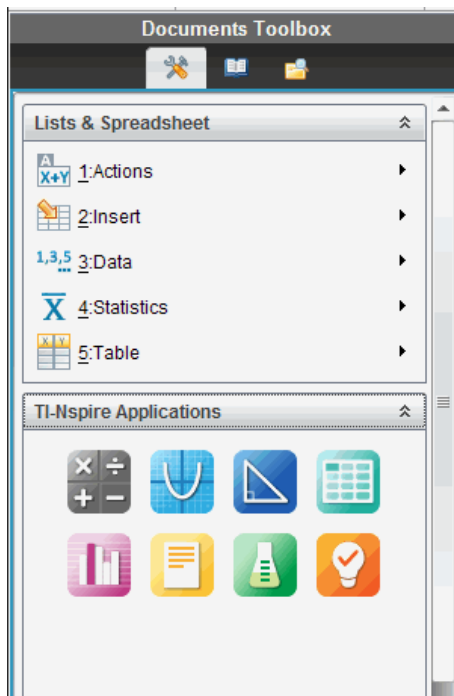

5. Per lavorare nell'applicazione, fare clic su un'opzione dal menu applicazione. Fare clic su  per ridurre a icona il riquadro delle applicazioni.

Aggiunta di documenti TI-Nspire™ esistenti

Utilizzare il riquadro Documenti TI-Nspire™ per aprire un documento TI-Nspire™ esistente da inserire in un documento PublishView™. Quando si apre un documento TI-Nspire™ esistente, tutte le pagine del documento vengono visualizzate nel riquadro di anteprima. È possibile spostare intere attività o singole pagine nel foglio di PublishView™.

Scelta di un documento di lavoro TI-Nspire™

Per scegliere un documento di lavoro:

1. Nella Casella degli strumenti Documenti, assicurarsi che il riquadro Documenti TI-Nspire™ sia aperto.

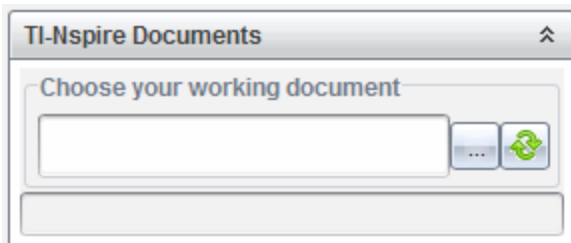





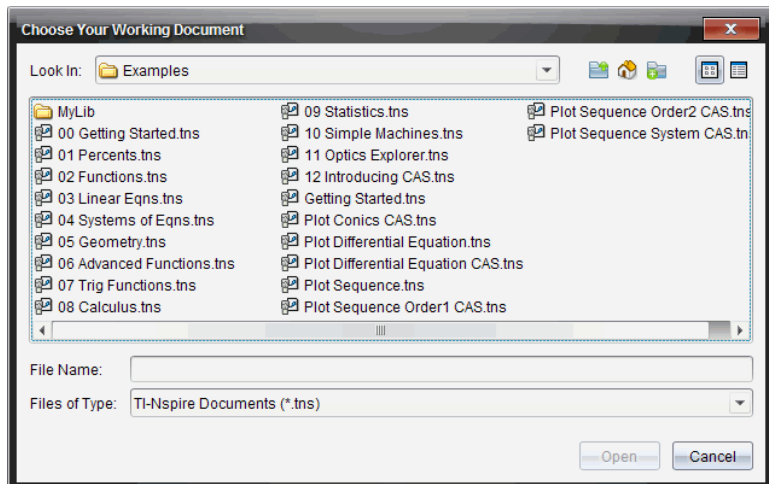

2. Fare clic su .

Viene visualizzata la finestra di dialogo **Scegliere documento di lavoro**.



3. Selezionare la cartella in cui è memorizzato il documento TI-Nspire™:

- Fare clic su  nel campo **Cerca in:** per utilizzare una finestra di gestione file per trovare una cartella.
- In una cartella aperta, fare clic su  per spostarsi in alto di un livello nella gerarchia delle cartelle.
- Fare clic su  per tornare alla cartella principale predefinita.
- Fare clic su  per aggiungere una nuova cartella alla cartella aperta sul computer.

- Fare clic su  per elencare le cartelle e i file. Per visualizzare i dettagli, fare clic su .

4. Selezionare il file e fare clic su **Apri**

Il documento TI-Nspire™ viene aperto nel riquadro Documenti TI-Nspire™.

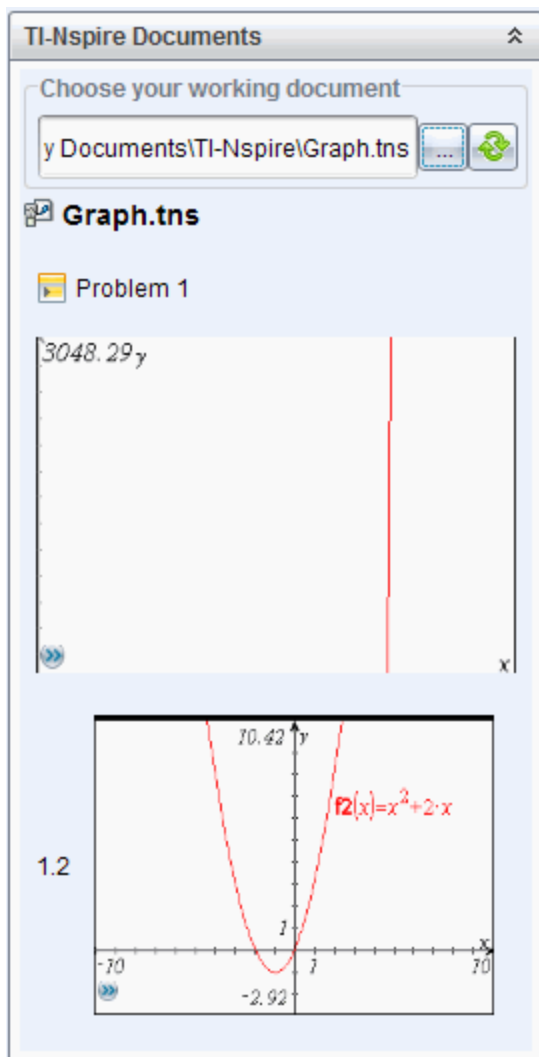

5. Per inserire il documento TI-Nspire™ nel documento PublishView™, spostare una pagina alla volta oppure un'attività alla volta nel foglio PublishView™.

Se si sta inserendo un'attività contenente più pagine, le pagine verranno impilate una sopra l'altra nel foglio PublishView™. Spostare la pagina superiore per vedere le altre pagine.

Operazioni con le attività

Allo stesso modo di un documento TI-Nspire™, un documento PublishView™ si compone di una o più attività.

Le attività vengono utilizzate per controllare il layout di un documento PublishView™ in modo da poter isolare le variabili. Quando si utilizzano variabili con lo stesso nome in più attività, le variabili possono avere valori diversi. Per inserire un'attività in documenti PublishView™, aprire il menu contestuale del foglio oppure utilizzare le opzioni del menu Inserisci nell'area di lavoro Documenti. Quando si inseriscono attività, occorre tenere presenti le linee guida seguenti:

- Per impostazione predefinita, un nuovo documento PublishView™ contiene una attività.
- È possibile inserire un'attività alla fine di un'altra attività.
- Non è possibile inserire un'attività in mezzo a un'altra attività.
- Dopo l'attività selezionata viene sempre inserita una nuova interruzione di attività.
- Inserendo un'interruzione di attività si aggiunge uno spazio vuoto al di sotto dell'interruzione.
- Qualsiasi oggetto tra due interruzioni di attività appartiene all'attività al di sopra dell'interruzione.
- L'ultima attività include tutti i fogli e gli oggetti che si trovano al di sotto dell'ultima interruzione di attività.
- Le interruzioni di attività non sono relative ad alcun oggetto, il che consente di spostare oggetti all'interno di un'attività senza influire sulla posizione dell'interruzione.

Inserimento di un'attività

Per inserire un'attività in un documento PublishView™ aperto:

1. Fare clic con il pulsante destro del mouse su un punto qualsiasi del foglio, quindi selezionare **Inserisci > Attività**.

L'attività viene aggiunta al documento al di sotto delle attività esistenti. L'interruzione di attività fornisce un ausilio visivo per individuare la separazione tra le attività.



2. Per assegnare un nome a un'attività, evidenziare il testo predefinito, digitare un nome, quindi fare clic all'esterno della casella di testo per salvarlo.

L'interruzione di attività viene salvata.



Se un documento contiene più attività, utilizzare la barra di scorrimento a destra del documento per spostarsi in alto e in basso tra le attività.

Gestione delle interruzioni di attività

Le interruzioni di attività consentono di separare attività e gruppi di variabili.

- Tutte le attività hanno un'interruzione di attività.
- Un'interruzione di attività diventa visibile quando si aggiunge un'attività a un documento.
- Un'interruzione di attività è rappresentata da una linea tratteggiata con il nome dell'attività a sinistra del foglio.
- Per impostazione predefinita, il nome dell'attività appare come **<Nome dell'attività>**. Evidenziare il testo predefinito per digitare un nuovo nome per l'attività.
- I nomi delle attività possono non essere univoci. Due attività possono avere lo stesso nome.

Visualizzazione e occultamento delle interruzioni di attività

In un documento PublishView™ è possibile selezionare di visualizzare o meno le interruzioni di attività. Per impostazione predefinita, le interruzioni di attività sono visualizzate.

1. Fare clic con il pulsante destro del mouse su un'area vuota del documento (esternamente a qualsiasi oggetto) per aprire il menu contestuale del foglio.
2. Fare clic su **Opzioni di layout**.

Viene visualizzata la finestra di dialogo Opzioni di Mostra/Nascondi.

Nota: È inoltre possibile selezionare **Visualizza > Opzioni di layout PublishView™**.

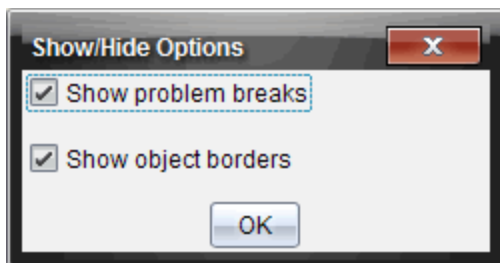

3. Deselezionare l'opzione **Mostra interruzioni di attività** per nascondere le interruzioni di attività nel documento. Selezionare nuovamente l'opzione per ripristinare l'impostazione predefinita e visualizzare le interruzioni di attività.
4. Fare clic su **OK** per chiudere la finestra.

Rinomina di un'attività

1. Fare clic sul nome già assegnato dell'attività sulla linea dell'interruzione di attività.
2. Digitare un nuovo nome per l'attività.
3. Fare clic fuori dal riquadro di testo per salvare il nuovo nome.

Eliminazione di un'attività

Per eliminare un'attività, completare una delle seguenti azioni:

- ▶ Selezionare l'interruzione di attività e fare clic su  a destra nella linea di interruzione.
- ▶ Selezionare **Modifica > Elimina**.
- ▶ Fare clic con il pulsante destro del mouse sull'interruzione di attività e selezionare **Elimina**.
- ▶ Selezionare l'interruzione di attività e premere il tasto **Canc** o **Backspace** (Arretramento).

Quando si elimina un'attività, tutti gli oggetti in essa contenuti vengono rimossi e viene eliminato lo spazio tra l'interruzione dell'attività selezionata e l'interruzione di quella successiva.

Organizzazione dei fogli di PublishView™

Un documento PublishView™ può essere composto da più fogli. Nell'area di lavoro sullo schermo viene visualizzato un foglio alla volta. Tutto il lavoro si svolge negli oggetti PublishView™ e nelle applicazioni TI-Nspire™ all'interno dei fogli.

Inserimento di fogli in un documento

Per aggiungere un foglio a un documento:

- Fare clic su **Inserisci > Foglio**.

Il foglio viene aggiunto al documento e la numerazione viene incrementata di un'unità.

Apertura del menu contestuale del foglio

- Fare clic con il pulsante destro del mouse su un'area vuota (esternamente a qualsiasi oggetto) in un foglio di PublishView™.

Viene visualizzato un menu contestuale con opzioni per inserire attività, pagine, applicazioni e oggetti PublishView™, modificare opzioni per rimuovere spazi o eliminare una pagina e opzioni per nascondere e visualizzare interruzioni di attività e bordi degli oggetti.

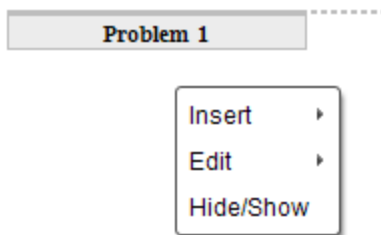

Numerazione delle pagine

In un documento PublishView™, la numerazione delle pagine è visualizzata nel margine inferiore (piè di pagina). Per impostazione predefinita, la numerazione appare al centro del foglio di PublishView™ nel formato "n. di n.". Non è possibile modificare o eliminare la numerazione delle pagine.

Operazioni con intestazioni e piè di pagina

I documenti PublishView™ presentano uno spazio nella parte superiore e nella parte inferiore del foglio destinato all'inserimento di un'intestazione o di un piè di pagina. Intestazioni e piè di pagina possono contenere la data, il nome del documento, il nome del progetto di lezione, il nome della classe, il nome della scuola o qualsiasi altra informazione necessaria per identificare un documento.

Per impostazione predefinita, intestazioni e piè di pagina non hanno contenuti e i loro bordi sono nascosti. Per attivare un'intestazione o un piè di pagina per la modifica, fare clic all'interno del margine superiore o inferiore. Una volta attivato, viene visualizzato un riquadro di testo con un bordo grigio chiaro.

Inserimento e modifica di testo in intestazioni e piè di pagina

1. Fare clic all'interno del margine superiore o inferiore.

I bordi del riquadro di testo all'interno del margine diventano visibili e lo spazio dell'oggetto viene disabilitato. Il cursore viene posizionato all'interno dello spazio dell'intestazione o del piè di pagina e la barra degli strumenti di formattazione diventa attiva.

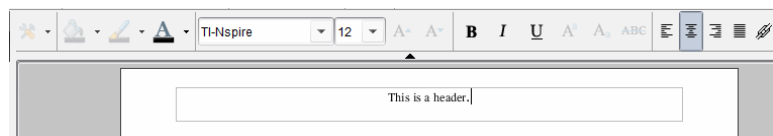

2. Digitare il testo.

- Il carattere predefinito è TI-Nspire™ true type, 12 pt, normale.
- Per impostazione predefinita, il testo è centrato orizzontalmente e verticalmente.
- Il testo può essere allineato: a sinistra, al centro, a destra o giustificato.
- Il testo che non rientra orizzontalmente nel riquadro di testo viene inviato a capo alla riga successiva.
- Il testo che non rientra verticalmente nel riquadro di testo non viene visualizzato, ma rimane nel riquadro. (Se si elimina del testo, il testo non visualizzato diventa visibile).

3. Completare una delle seguenti operazioni per salvare il testo:

- Fare clic su un punto qualsiasi all'esterno del riquadro di testo dell'intestazione o del piè di pagina per salvare il testo.
- Premere **Esc** per salvare il testo.

Il foglio di PublishView™ diventa attivo e il menu di formattazione si chiude.

Visualizzazione e occultamento dei bordi

Per impostazione predefinita, i bordi vengono visualizzati quando si inserisce un oggetto in un'attività. Se si seleziona di nascondere i bordi, la selezione viene applicata a tutti gli oggetti del documento e agli oggetti che si inseriscono nel documento. Per nascondere un bordo:

1. Fare clic con il pulsante destro del mouse su un'area vuota del foglio (esternamente a qualsiasi oggetto) per aprire il menu contestuale.
2. Fare clic su **Opzioni di layout**.

Viene visualizzata la finestra di dialogo Opzioni di layout.

Nota: È inoltre possibile selezionare **Visualizza > Opzioni di layout PublishView™**.

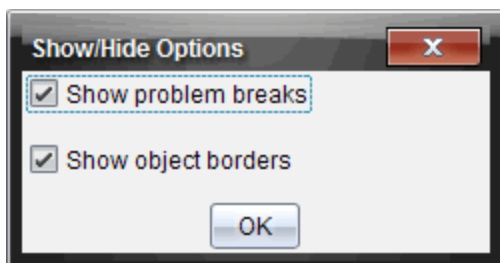

3. Deselezionare l'opzione **Mostra bordi degli oggetti** per nascondere i bordi degli oggetti dell'attività. Selezionare nuovamente l'opzione per ripristinare l'impostazione predefinita e visualizzare i bordi.
4. Fare clic su **OK** per chiudere la finestra di dialogo.

Inserimento e rimozione di spazio

Per organizzare la visualizzazione degli oggetti PublishView™ in un foglio, è possibile inserire o eliminare spazio tra gli oggetti.

Nota: È possibile inserire o rimuovere spazio verticale tra gli oggetti utilizzando il seguente metodo. Per inserire o rimuovere spazio orizzontale tra gli oggetti, spostare l'oggetto.

Inserimento di spazio

1. Fare clic con il pulsante destro del mouse esternamente a qualsiasi oggetto sul punto in cui si desidera inserire spazio. Viene visualizzato il menu contestuale.
2. Selezionare **Modifica > Aggiungi/Rimuovi spazio**. Lo strumento Aggiungi/Rimuovi spazio viene attivato.



Strumento
Aggiungi/Rimuovi
spazio

Drag up and press enter to remove space

Drag down and press enter to add space



- Utilizzare il mouse per posizionare lo strumento nel punto esatto in cui si desidera inserire lo spazio.
- Fare clic sullo strumento, quindi trascinare **verso il basso** per selezionare la quantità di spazio da inserire. Mano a mano che si trascina verso il basso, lo spazio selezionato viene indicato in verde.



Drag up and press enter to remove space

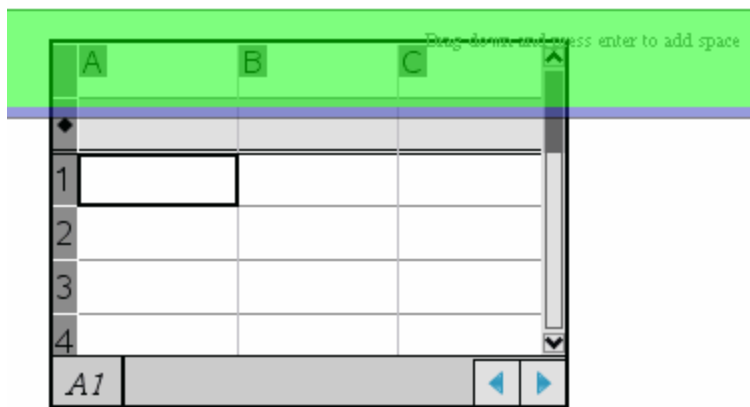

Drag down and press enter to add space

- Premere il tasto **Invio** per inserire lo spazio tra gli oggetti. È possibile regolare la quantità di spazio trascinando verso il basso e verso l'alto prima di premere **Invio**.

Rimozione di spazio

- Fare clic con il pulsante destro del mouse esternamente a qualsiasi oggetto nel punto in cui si desidera rimuovere lo spazio.

Viene visualizzato il menu contestuale.

2. Selezionare **Modifica > Aggiungi/Rimuovi spazio**.

Lo strumento Aggiungi/Rimuovi spazio viene attivato.

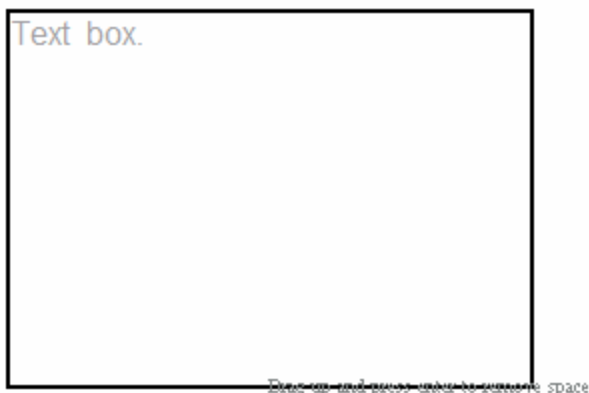

Strumento
Aggiungi/Rimuovi
spazio

Drag down and press enter to add space



3. Utilizzare il mouse per posizionare lo strumento nel punto esatto in cui si desidera rimuovere lo spazio.
4. Fare clic sullo strumento, quindi trascinare **verso l'alto** per selezionare la quantità di spazio da rimuovere. Mano a mano che si trascina verso l'alto, lo spazio selezionato viene indicato in rosso.

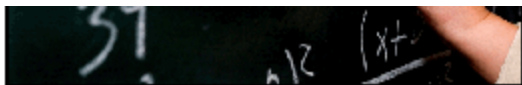

Drag down and press enter

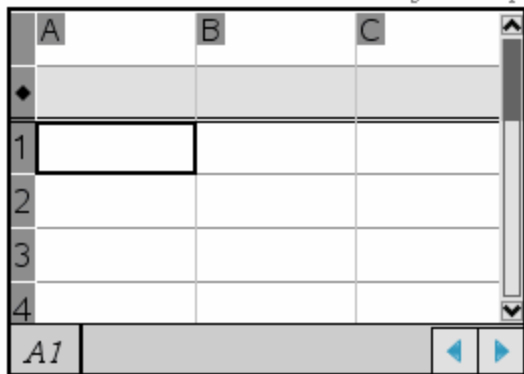

5. Premere il tasto **Invio** per rimuovere lo spazio tra gli oggetti. È possibile regolare la quantità di spazio trascinando verso il basso e verso l'alto prima di premere **Invio**.

Nota: Se non vi è spazio sufficiente nel foglio per accogliere gli oggetti, questi non verranno spostati quando lo spazio viene rimosso.

Eliminazione di fogli vuoti dalle attività

È possibile eliminare da un'attività un foglio che non contenga applicazioni TI-Nspire™ o oggetti PublishView™. Per eliminare un foglio vuoto da un'attività:

1. Eliminare tutte le applicazioni TI-Nspire™, gli oggetti PublishView™, spostare o eliminare tutte le interruzioni di attività dal foglio.
2. Posizionare il cursore sul foglio da eliminare.
3. Fare clic con il pulsante destro del mouse sul foglio vuoto per aprire il menu contestuale.
4. Fare clic su **Modifica >Elimina foglio**.

Il foglio vuoto viene rimosso dall'attività.

Utilizzo di Zoom

La funzione zoom consente di ingrandire su qualsiasi oggetto o area nel documento PublishView™ per la discussione e di rimpicciolire per avere una panoramica della lezione. Lo zoom utilizza il centro dell'area visualizzabile per ingrandire.

L'impostazione di default è 100%.

- ▶ Per modificare la percentuale di zoom, procedere in uno dei modi seguenti:
 - Digitare il numero nella casella e premere **Invio**.
 - Utilizzare i pulsanti - e + per ridurre o aumentare la percentuale in incrementi del 10%.
 - Utilizzare la freccia dell'elenco a discesa per selezionare una percentuale prestabilita.

Le impostazioni dello zoom sono mantenute quando si salva il documento.

Inserimento di testo in un documento PublishView™

In un documento PublishView™, è possibile inserire testo in tre modi diversi:

- Inserire un riquadro di testo di PublishView™ per introdurre testo non formattato o per copiare testo da altre fonti nel documento. Ad esempio, è possibile posizionare un riquadro di testo PublishView™ accanto a un'immagine e digitarvi una descrizione. È inoltre possibile copiare e incollare testo da file .doc, .txt, .rtf. Utilizzare i riquadri di testo di PublishView™ per dare risalto a un testo e formattarlo. I riquadri di testo di PublishView™ non vengono convertiti quando si converte un documento PublishView™ in un documento TI-Nspire™. È possibile utilizzare un riquadro di testo di PublishView™ per inserire del testo che gli utenti dei palmari non devono vedere.
- Utilizzare l'applicazione Notes di TI-Nspire™. Si dovrebbe utilizzare l'applicazione Notes ogni volta che occorre un editor di equazioni avanzato e occorre utilizzare modelli matematici e simboli di TI-Nspire™. Le formattazioni in apice e in pedice del testo sono più facili da usare in Notes. Si dovrebbe utilizzare Notes inoltre quando si pianifica di convertire il documento PublishView™ in un documento TI-Nspire™ per utilizzarlo su un palmare e si desidera che gli utenti del palmare vedano il testo.
- Inserire testo in applicazioni TI-Nspire™ con gestione del testo allo stesso modo di come si farebbe in un documento TI-Nspire™.

Inserimento di testo in un riquadro di testo

1. Accertarsi che il riquadro Oggetti PublishView™ sia aperto.

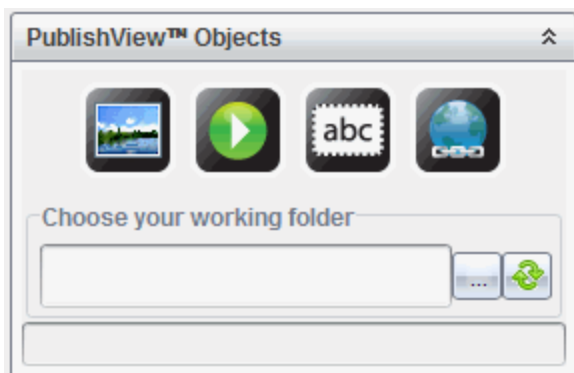

2. Utilizzare il mouse per fare clic su  e trascinare l'icona nell'attività.
3. Rilasciare il pulsante del mouse per inserire il riquadro di testo nell'attività.

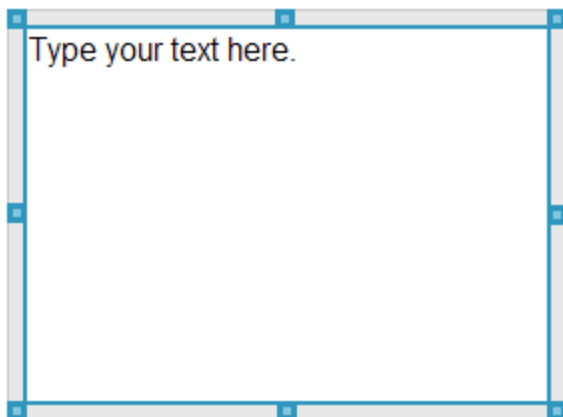

4. Utilizzando il mouse, afferrare le maniglie per ridimensionare il riquadro di testo o per posizionarlo nell'attività secondo necessità.
5. Fare clic fuori dal riquadro di testo per salvare le dimensioni e la posizione.
6. Fare clic su "Digitare il testo qui."

La barra di formattazione diventa attiva. Lo stato del riquadro di testo è interattivo per l'inserimento o la modifica del testo.

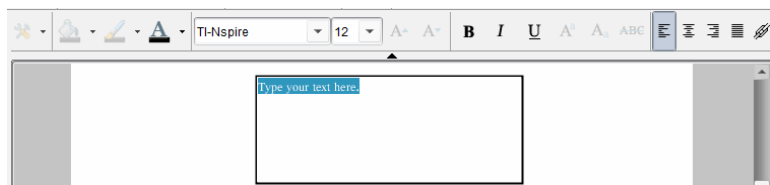

7. Digitare il nuovo testo.
–oppure–
Copiare e incollare testo da un altro file.
8. Applicare la formattazione secondo necessità.
9. Fare clic all'esterno del riquadro di testo per salvare il testo.

Formattazione e modifica di un testo

Le opzioni per la modifica e la formattazione di un testo sono incluse nella barra degli strumenti di formattazione nella parte superiore del documento attivo. Le opzioni di formattazione per la modifica del testo includono:

- Modifica del carattere, della dimensione e del colore relativi.
- Applicazione della formattazione in grassetto, corsivo e sottolineato.
- Applicazione delle seguenti opzioni di allineamento orizzontale del testo: a sinistra, a destra, al centro e giustificato.
- Inserimento di collegamenti ipertestuali.

Attivazione della modalità di modifica

- ▶ Fare clic all'interno del riquadro di testo per attivare la modalità di modifica.
 - Viene visualizzato il menu contestuale.
 - Il testo è selezionabile per la modifica.

Apertura del menu contestuale del contenuto

- ▶ Fare clic con il pulsante destro del mouse all'interno di un riquadro di testo contenente del testo o un collegamento ipertestuale.
Vengono visualizzati il menu di formattazione e il menu contestuale con le opzioni Taglia, Copia e Incolla.

Utilizzo dei collegamenti ipertestuali nei documenti PublishView™

Nei documenti PublishView™, utilizzare i collegamenti ipertestuali per:

- Collegare a un file
- Collegare a un sito web

È possibile inserire un collegamento ipertestuale in un documento aperto oppure convertire qualsiasi testo all'interno di un riquadro di testo in un collegamento ipertestuale. Una volta inserito, il testo del collegamento ipertestuale viene formattato in blu sottolineato. È possibile modificare la formattazione di questo testo senza perdere il collegamento.

Se si interrompe un link, facendo clic su di esso viene visualizzato un messaggio di errore:

- Impossibile aprire il file specificato
- Impossibile aprire la pagina web specificata

Impossibile aprire la pagina web specificata

I collegamenti assoluti contengono il percorso completo del file collegato e non dipendono dalla posizione del documento principale.

I collegamenti relativi contengono la posizione del file collegato relativo al documento principale. In caso di più lezioni in una singola cartella e se queste sono tutte collegate utilizzando l'indirizzo relativo, è possibile spostare la cartella in qualsiasi altra posizione (un'altra cartella locale, datashare, unità di memoria flash, online) senza rompere i collegamenti. I collegamenti possono inoltre rimanere intatti aggregando i documenti in un'unità didattica o comprimendoli in un file zippato e condividendoli.

Nota: Il documento PublishView™ deve essere salvato prima di poter inserire un collegamento ipertestuale relativo.

Creazione di un link a un file

È possibile creare un link a qualsiasi file presente sul computer. Se il tipo di file è associato a un'applicazione sul computer, il file verrà avviato non appena si fa clic sul link. Esistono due modi per creare un link a un file: digitando o incollando l'indirizzo del file nel campo Indirizzo o selezionando un file.

Collegamento a un file utilizzando un indirizzo

1. Accertarsi che il riquadro Oggetti PublishView™ sia aperto.

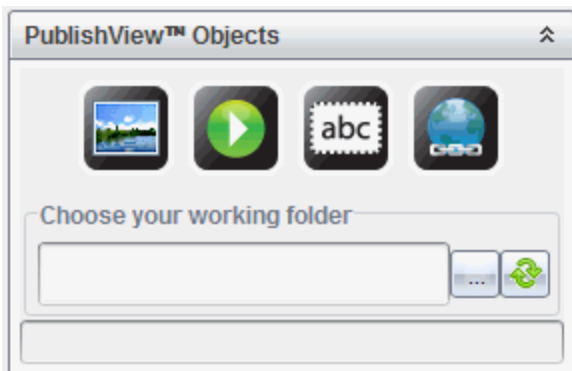

2. Trascinare l'icona del collegamento ipertestuale  sul documento. Viene visualizzata la finestra di dialogo Collegamento ipertestuale.

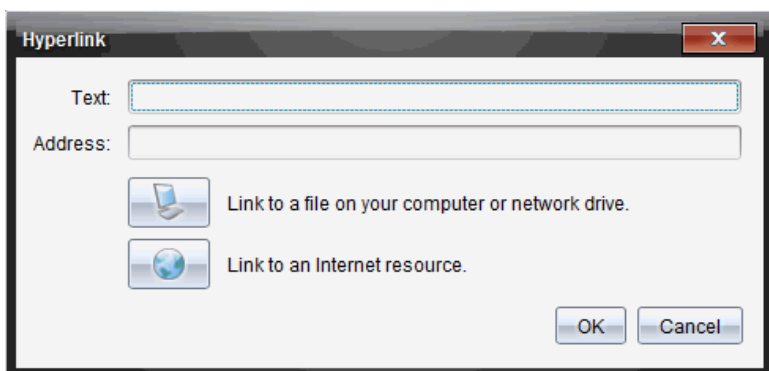

3. Digitare il nome del link nel campo Testo. Ad esempio, si potrebbe inserire lo stesso nome del documento.
4. Copiare il percorso del file per cui si desidera creare il collegamento e incollarlo nel campo Indirizzo.

–oppure–

Digitare il percorso del file nel campo Indirizzo.

Nota: Digitare ../ per designare le directory superiori. Ad esempio:
../..lessons/mathlesson2.tns.

5. Fare clic su **OK** per inserire il collegamento.

Nel documento PublishView™ viene inserito un riquadro di testo contenente il collegamento ipertestuale.

Collegamento a un file selezionandolo

1. Accertarsi che il riquadro Oggetti PublishView™ sia aperto.

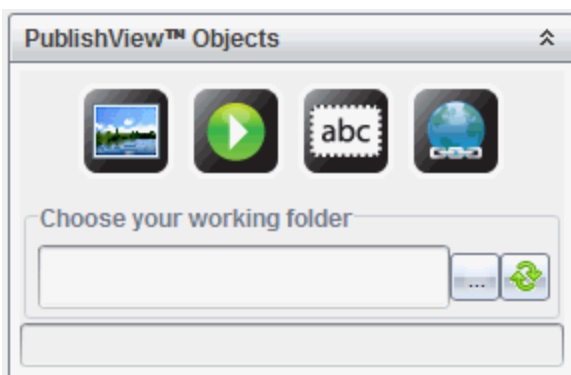

2. Trascinare l'icona del collegamento ipertestuale sul documento. Viene visualizzata la finestra di dialogo Collegamento ipertestuale.

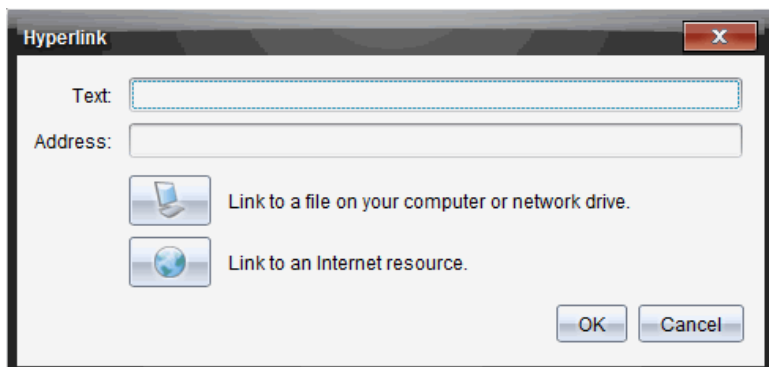

3. Digitare il nome del link nel campo Testo. Ad esempio, si potrebbe inserire lo stesso nome del documento.
4. Fare clic su  per selezionare **Collegamento a un file sul computer o su un'unità di rete.**

Viene visualizzata la finestra di dialogo **Seleziona file da inserire come collegamento ipertestuale**.

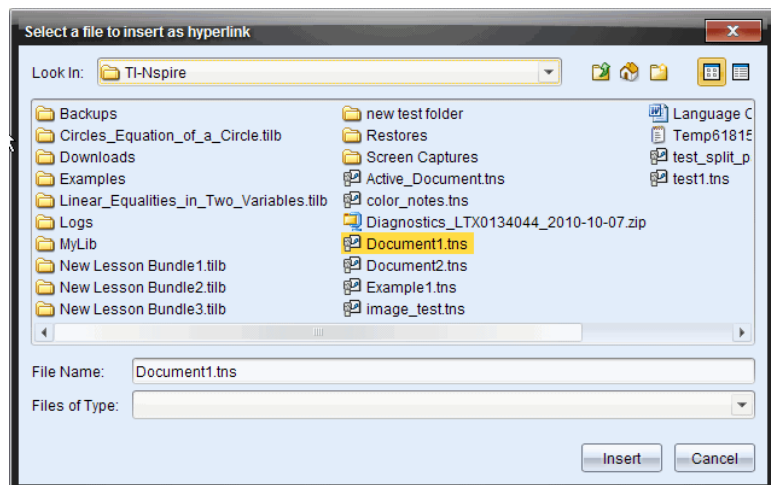

5. Evidenziare e selezionare il file oggetto del link, quindi fare clic su **Inserisci**.

Il nome di percorso viene inserito nel campo Indirizzo della finestra di dialogo Collegamento ipertestuale.

Se il software non è in grado di determinare se il collegamento è un indirizzo relativo o assoluto, la finestra di dialogo Collegamento ipertestuale si apre per poter modificare il tipo di collegamento.

Fare clic sull'opzione appropriata per cambiare il collegamento.

- **Rendi assoluto l'indirizzo.**
- **Rendi relativo l'indirizzo.**

6. Fare clic su **OK** per inserire il collegamento.

–oppure–

Fare clic su **Reimposta** per tornare alla finestra di dialogo Collegamento ipertestuale e scegliere un file diverso per cui creare il collegamento o per modificare i campi Testo o Indirizzo.

Nel documento PublishView™ viene inserito un riquadro di testo contenente il collegamento ipertestuale.



7. Utilizzando il mouse, afferrare le maniglie per ridimensionare il riquadro di testo.

–oppure–

Afferrare un bordo per posizionare il riquadro di testo nel documento secondo necessità.

Creare un collegamento a un sito web

Esistono due modi per creare un link a un sito web: digitando o incollando l'URL nel campo Indirizzo o selezionando un file.

Collegamento a un sito web utilizzando un indirizzo

1. Accertarsi che il menu Oggetti PublishView™ sia aperto.



2. Trascinare l'icona nel documento per aprire la finestra di dialogo Collegamento ipertestuale.
3. Digitare o incollare l'URL per cui si desidera creare il collegamento nel campo Indirizzo.
4. Fare clic su **OK**.

Nel documento PublishView™ viene inserito un riquadro di testo contenente il collegamento ipertestuale.

Collegamento a un sito web selezionandolo

1. Accertarsi che il menu Oggetti PublishView™ sia aperto.



2. Trascinare l'icona nel documento per aprire la finestra di dialogo Collegamento ipertestuale.

3. Fare clic su  per selezionare **Collegamento a una risorsa Internet**.
Il browser si apre sul sito web predefinito.

4. Spostarsi sul sito web o sul file nel sito web che si desidera collegare.

5. Copiare l'URL, quindi incollarlo nel campo Indirizzo della finestra di dialogo Collegamento ipertestuale.

–oppure–

Digitare l'URL nel campo Indirizzo.

6. Fare clic su **OK**.

Nel documento PublishView™ viene inserito un riquadro di testo contenente il collegamento ipertestuale.

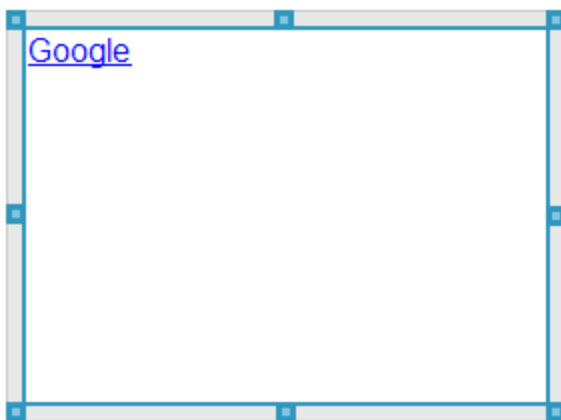

7. Utilizzando il mouse, afferrare le maniglie per ridimensionare il riquadro di testo.

–oppure–

Afferrare un bordo per posizionare il riquadro di testo nel documento secondo necessità.



Modifica di un collegamento ipertestuale

Per modificare il nome di un collegamento ipertestuale, il percorso o l'URL, completare la procedura seguente.

1. Utilizzando il mouse, fare clic con il pulsante destro sul testo del collegamento ipertestuale, quindi selezionare **Modifica collegamento ipertestuale**.

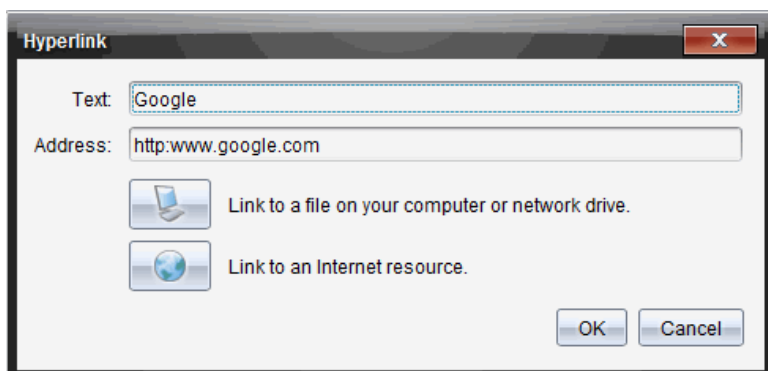
Viene visualizzata la finestra di dialogo Collegamento ipertestuale.



2. Apportare le correzioni secondo necessità:
 - Digitare le correzioni al nome del collegamento ipertestuale nel campo **Testo**.
 - Fare clic su  per aprire la finestra di dialogo **Seleziona un file da aggiungere come collegamento ipertestuale** e utilizzare la finestra di navigazione file per portarsi sulla cartella in cui è ubicato il file.
 - Fare clic su  per aprire un browser e accedere a un sito web per copiare e incollare l'URL nel campo **Indirizzo**.
3. Fare clic su **OK** per salvare le modifiche.

Conversione di un testo esistente in un collegamento ipertestuale

1. Fare clic all'interno del riquadro di testo per attivare la modalità di modifica e aprire il menu di formattazione.

2. Selezionare il testo da convertire in collegamento ipertestuale.

3. Fare clic su .

La finestra di dialogo Collegamento ipertestuale si apre con il testo selezionato nel campo Testo.

4. Fare clic su  per selezionare un link a un file.
–oppure–

Fare clic su  per creare un link a una pagina di un sito web.

Rimozione di un collegamento ipertestuale

Utilizzare la seguente procedura per rimuovere un link dal testo di un riquadro di testo. Il testo non viene rimosso dal documento.

1. Utilizzando il mouse, fare clic con il pulsante destro sul testo del collegamento ipertestuale.
2. Fare clic su **Rimuovi collegamento ipertestuale**.

La formattazione del collegamento ipertestuale viene rimossa dal testo, che non è più attivabile.

Nota: Per rimuovere il testo e la formattazione del collegamento ipertestuale, eliminare direttamente il testo. Se un riquadro di testo contiene solo il testo collegato, eliminare il riquadro di testo.

Operazioni con le immagini

Le immagini possono essere aggiunte a documenti PublishView™ come oggetti PublishView™ oppure possono essere inserite in applicazioni TI-Nspire™ che supportano immagini. I tipi di file supportati sono .bmp, .jpg, .png.

Nota: Se c'è un'applicazione TI-Nspire™ attiva nel documento PublishView™, l'immagine viene inserita nella pagina di TI-Nspire™ selezionando **Inserisci > Immagine** dalla barra dei menu o dal menu contestuale. Se non ci sono documenti TI-Nspire™ attivi, l'immagine viene inserita come oggetto PublishView™. Solo le immagini contenute in applicazioni TI-Nspire™ vengono convertite in documenti TI-Nspire™ (file .tns).

Inserimento di un'immagine

1. Accertarsi che il riquadro Oggetti PublishView™ sia aperto.

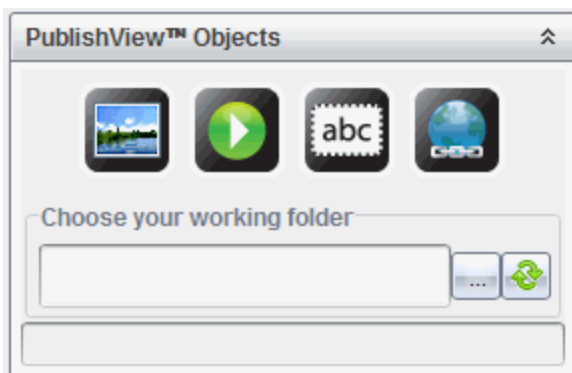

2. Fare clic su , quindi trascinare l'icona nel documento.

Viene visualizzata la finestra di dialogo **Scegli un'immagine da inserire in PublishView™**.

Nota: Per impostazione predefinita, viene visualizzata la cartella delle immagini precaricate di Texas Instruments.

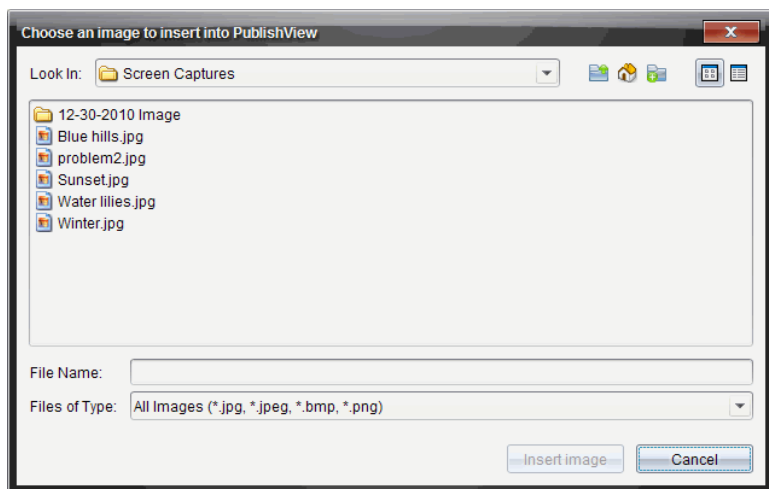

3. Aprire la cartella in cui si trova il file dell'immagine da caricare, quindi evidenziare il nome del file.
4. Fare clic su **Inserisci immagine**.

L'immagine viene aggiunta al foglio di PublishView™.



5. Utilizzando il mouse, afferrare le maniglie per ridimensionare il riquadro di testo.

–oppure–

Afferrare un bordo per posizionare il riquadro di testo nel documento secondo necessità.

Spostamento di immagini

1. Fare clic sulla cornice che delimita l'immagine per selezionarla.
2. Spostare il cursore sopra il bordo dell'immagine per attivare lo strumento di posizionamento. 
3. Spostare l'immagine nella nuova posizione nel foglio di PublishView™.

Nota: Gli oggetti possono sovrapporsi in un foglio di PublishView™.

Ridimensionamento di immagini

1. Fare clic sulla cornice che delimita l'immagine per selezionarla.
2. Spostare il mouse su una delle maniglie blu per attivare lo strumento di ridimensionamento. 

3. Trascinare la maniglia per rimpicciolire o ingrandire l'immagine.

Eliminazione di immagini

- ▶ Fare clic sull'immagine per selezionarla, quindi premere il tasto **Canc.**
–oppure–
- ▶ Fare clic su una maniglia con il pulsante destro del mouse per aprire il menu contestuale, quindi selezionare **Elimina**.

Operazioni con file video

È possibile incorporare file video in un documento PublishView™ e riprodurre il video direttamente dal documento stesso. I formati video supportati includono:

- File video Flash® (.flv) con video VP6 e audio MP3.
- MP4 (contenitore multimediale MPEG-4) con compressione video H264/AVC (Advanced Video Coding) e audio AAC.

Nota: è possibile inoltre inserire un link a un video che verrà avviato in una nuova finestra browser o in una finestra con un riproduttore di supporti. Per ulteriori informazioni, vedere *Operazioni con collegamenti ipertestuali*.

Inserimento di un video

1. Accertarsi che il riquadro Oggetti PublishView™ sia aperto.
2. Fare clic su , quindi trascinare l'icona nel documento.

Viene visualizzata la finestra di dialogo **Scegli un video da inserire in PublishView™**.

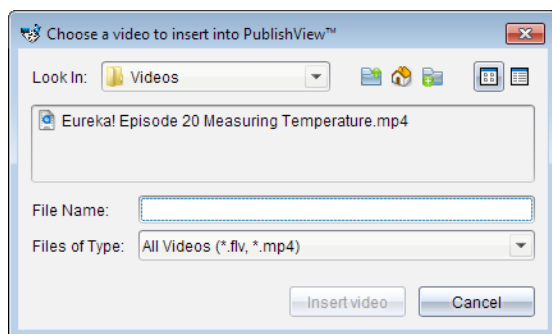

3. Aprire la cartella in cui si trova il file video da inserire e selezionare il nome del file.

4. Fare clic su **Inserisci video**.

Un oggetto contenente un video incorporato viene inserito nel foglio di PublishView™. Per impostazione predefinita, le maniglie di ridimensionamento e di riposizionamento sono attive.



5. Utilizzando il mouse, afferrare le maniglie per ridimensionare l'oggetto oppure afferrare un bordo per posizionare l'oggetto nel documento secondo necessità. Ad esempio, è possibile riposizionare l'oggetto contenente il video sopra o sotto il riquadro di testo contenente il testo di presentazione del video.
6. Per riprodurre il video, fare clic sulla freccia di avanzamento oppure in qualunque punto nella finestra di visualizzazione.

Utilizzo della console video

La console video consente all'utente di controllare il video.



- 1 Avvia o arresta il video.
- 2 Mostra il tempo trascorso durante la riproduzione del video.
- 3 Disattiva e annulla la disattivazione audio.

Conversione di documenti

È possibile convertire documenti PublishView™ (file .tnsp) in documenti TI-Nspire™ (file .tns) per la visualizzazione sui palmari. È anche possibile convertire documenti TI-Nspire™ in documenti PublishView™.

Convertendo un documento si crea un nuovo documento: il documento originale rimane intatto e non è collegato al nuovo documento. Se si apportano modifiche a un documento, tali modifiche non vengono riflesse nell'altro.

Conversione di documenti PublishView™ in documenti TI-Nspire™

Non è possibile aprire un documento PublishView™ (file .tnsp) su un palmare. Tuttavia, è possibile convertire il documento PublishView™ in un documento TI-Nspire™ che può essere trasferito e aperto su un palmare. Quando si converte un documento PublishView™ in un documento TI-Nspire™:

- Solo le applicazioni TI-Nspire™ diventano parte del documento TI-Nspire™.
- Gli oggetti PublishView™, quali per esempio riquadri di testo, immagini, collegamenti ipertestuali e video, non vengono convertiti.
- Il testo contenuto nei riquadri di testo di PublishView™ non viene convertito; tuttavia, viene convertito il testo in un'applicazione Notes di TI-Nspire™.
- Se sono contenute in un'applicazione TI-Nspire™, le immagini vengono convertite; tuttavia, le immagini contenute in oggetti PublishView™ non vengono convertite.

Completare la procedura seguente per convertire un documento PublishView™ (file .tnsp) in un documento TI-Nspire™ (file .tns).

1. Aprire il documento PublishView™ da convertire.
2. Fare clic su **File > Converti in > Documento TI-Nspire™**.
 - Il nuovo documento TI-Nspire™ viene aperto nell'area di lavoro Documenti.
 - Solo le applicazioni TI-Nspire™ supportate fanno parte del nuovo documento TI-Nspire™.
 - Partendo dall'alto in basso, quindi da sinistra a destra, il layout del documento TI-Nspire™ si basa sull'ordine delle applicazioni TI-Nspire™ nel documento PublishView™.
 - Nel documento TI-Nspire™ convertito ogni applicazione TI-Nspire™ in un documento PublishView™ apparirà come una

pagina. L'ordine delle pagine nel documento TI-Nspire™ si basa sul layout delle applicazioni TI-Nspire™ nel documento PublishView™.

- Se due o più attività sono allo stesso livello, l'ordine è da sinistra a destra.
- Le interruzioni di attività sono mantenute.
- Il nuovo documento TI-Nspire™ non è collegato al documento PublishView™.

3. Una volta terminato il lavoro nel documento, fare clic su  per salvare il documento nella cartella corrente.

—oppure—

Fare clic su **File > Salva con nome** per salvare il documento in una cartella diversa.

Nota: Se il documento non è mai stato salvato, entrambe le opzioni **Salva** e **Salva con nome** consentono di salvare in una cartella diversa.

Nota: È possibile usare l'opzione **Salva con nome** per convertire un documento PublishView™ in un documento TI-Nspire™.

Nota: Se si tenta di convertire un documento PublishView™ che non contiene pagine o applicazioni TI-Nspire™, viene visualizzato un messaggio di errore.

Conversione di documenti TI-Nspire™ in documenti PublishView™

È possibile convertire documenti TI-Nspire™ esistenti in documenti PublishView™ e sfruttare così il layout e le funzioni di modifica potenziate per stampare, generare report degli studenti, creare fogli di lavoro e valutazioni e pubblicare documenti su un sito web o un blog.

Completare la procedura seguente per convertire un documento TI-Nspire™ in un documento PublishView™.

1. Aprire il documento TI-Nspire™ da convertire.
2. Selezionare **File > Converti in > Documento PublishView™**.
 - Il nuovo documento PublishView™ viene aperto nell'area di lavoro Documenti.
 - Per impostazione predefinita, ci sono sei oggetti per ogni pagina.

- Una volta convertita, ogni attività del documento TI-Nspire™ avvierà un nuovo foglio nel documento PublishView™.
 - Le interruzioni di attività sono mantenute.
3. Una volta terminato il lavoro nel documento, fare clic su  per salvare il documento nella cartella corrente.

–oppure–

Fare clic su **File > Salva con nome** per salvare il documento in una cartella diversa.

Nota: È anche possibile usare l'opzione **Salva con nome** per salvare un documento TI-Nspire™ come un documento PublishView™.

Stampa di documenti PublishView™

È possibile stampare report, fogli di lavoro e valutazioni create utilizzando la funzione PublishView™. Per stampare un documento:

1. Selezionare **File > Stampa**.

Viene visualizzata la finestra di dialogo Stampa. A destra nella finestra di dialogo viene visualizzata un'anteprima del documento.

2. Selezionare una stampante dal menu.

Nota: Il campo **Stampa** è disabilitato.

3. Selezionare **Formato carta** dal menu. Le opzioni disponibili sono:

- Letter (8.5 x 11")
- Legal (8.5 x 14")
- A4 (210 x 297 mm)

4. Selezionare il numero di **Copie** da stampare.

5. Nell'area **Stampa intervallo**, selezionare di stampare tutte le pagine del documento, un intervallo di pagine o solo la pagina corrente.

Nota: Per impostazione predefinita, i margini superiore e inferiore sono impostati su 2,54 cm e sono mantenuti tali anche per la stampa di un documento PublishView™. Non ci sono margini laterali. I fogli di PublishView™ vengono stampati così come appaiono nell'area di lavoro.

6. Se necessario, selezionare o deselezionare le caselle:

- Stampa interruzioni e nomi di attività.

- Stampa intestazioni
 - Stampa piè di pagina
 - Mostra bordi degli oggetti
7. Fare clic su **Stampa** oppure su **Salva come PDF**.

Utilizzo dell'area di lavoro Revisione

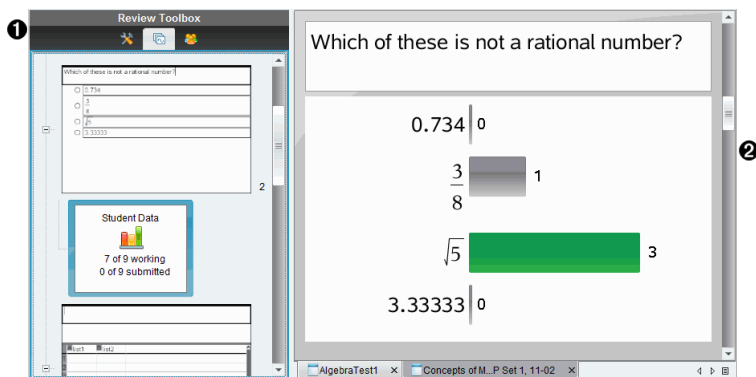

Utilizzare quest'area di lavoro per rivedere un gruppo di documenti ritirati, gestire le risposte degli studenti, eseguire attività in tempo reale e organizzare dati.



- 1 Casella degli strumenti Revisione.** Contiene gli strumenti di revisione, l'Ordinatore pagine e gli strumenti di risposta degli studenti. Fare clic su ciascuna icona per accedere agli strumenti disponibili. Visualizza inoltre le opzioni dello strumento selezionato.
- 2 Riquadro Visualizza dati.** Visualizza i dati e le opzioni del test o del documento che è stato selezionato nella casella degli strumenti Revisione. È possibile commutare la vista dati tra diagramma a barre, tabella e grafico (se disponibile).
Il software mantiene la visualizzazione dei dati a cui era stato impostato per ogni domanda quando si chiude e si riapre l'area di lavoro Revisione. Tutti i dati nascosti e non nascosti, le impostazioni di visualizzazione grafici, tabelle e diagrammi a barre e Mostra lavoro vengono mantenute quando si chiude l'area di lavoro Revisione.

Utilizzo della Casella degli strumenti Revisione

La casella degli strumenti Revisione contiene gli strumenti necessari per lavorare con i documenti ritirati e con i risultati di Domanda e di Test rapido.

Icona	Descrizione
 Strumenti di revisione	Gli Strumenti di revisione consentono di organizzare i dati delle risposte, utilizzare strumenti grafici, mostrare o nascondere risposte e segnare le risposte di Domanda e Test rapido come corrette o sbagliate.
 Ordinatore pagine	Visualizza tutte le attività di un documento o Test rapido, tutte le pagine di ciascuna attività e le risposte dello studente per ciascuna domanda del documento.
 Riquadro Studenti	Visualizza i nomi e le risposte degli studenti nel riquadro Vista dati.

Esplorazione degli Strumenti di revisione

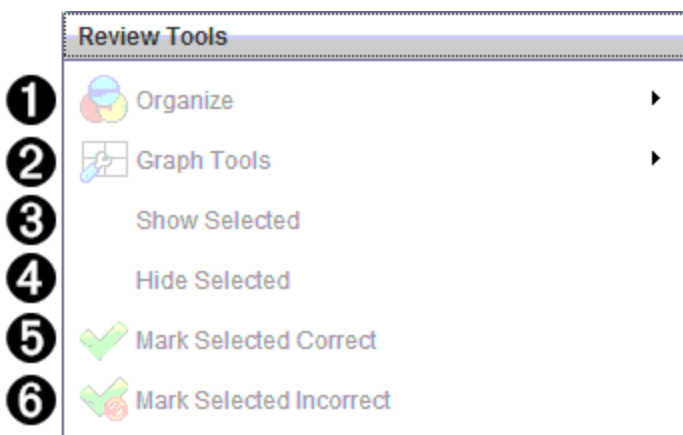

- 1 **Organizza.** Fare clic su ▶ per organizzare i dati in viste diverse.
- 2 **Strumenti Grafico.** Fare clic su ▶ per accedere agli Strumenti Grafico nella vista grafico cartesiano.
- 3 **Mostra selezionati.** Mostra le risposte selezionate per la revisione nel riquadro Vista dati.
- 4 **Nascondi selezionati.** Nasconde le risposte selezionate nel riquadro Vista

dati.

- 5 Segna le risposte come corrette.** Selezionare una risposta nel riquadro Vista dati e fare clic su **Segna le risposte come corrette** per contrassegnarla come risposta esatta. È possibile contrassegnare più di una risposta come risposta esatta.
- 6 Segna le risposte come non corrette.** Selezionare una risposta nel riquadro Vista dati e fare clic su **Segna le risposte come non corrette** per contrassegnarla come risposta sbagliata. È possibile contrassegnare più di una risposta come risposta sbagliata.

Esplorazione dell'Ordinatore pagine

Utilizzare l'Ordinatore pagine per visualizzare le risposte dello studente alle domande nel documento.

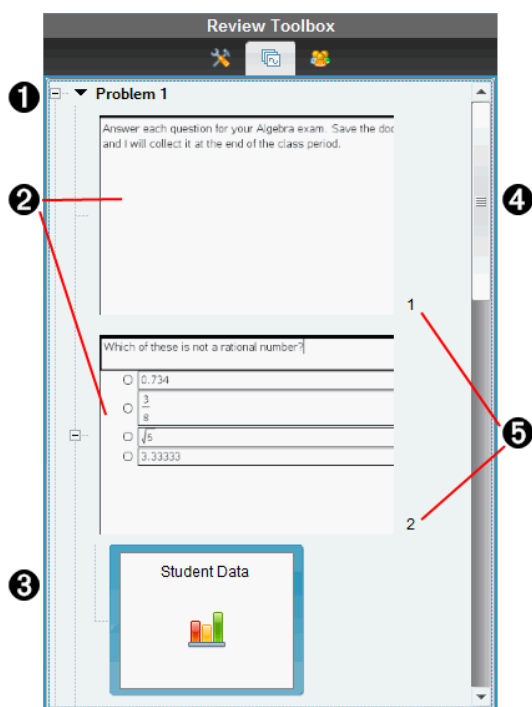

- 1** Fare clic sul segno meno (-) per comprimere la vista. Fare clic sul segno più (+) per espandere la vista e visualizzare tutte le pagine di un'attività e

tutte le attività di un documento.

- 2 **Pagine di un'attività.** Fare clic su una pagina per aprirla nel riquadro Vista dati.
- 3 **Risposte dello studente.** Accanto a ogni domanda del documento è visualizzata un'icona dati dello studente. Fare clic sull'icona per visualizzare le risposte dello studente relative alla domanda nel riquadro Vista dati.

Nei Test rapidi, l'icona mostra il numero di studenti che hanno effettuato l'accesso quando il test è iniziato, il numero di quelli che hanno risposto e il numero di coloro che hanno inviato la loro risposta. Nell'esempio che segue, nove studenti hanno ricevuto il test, sette studenti hanno risposto al test e nessuno studente ha inviato la risposta.

Nota: Se si invia un test agli studenti che mancavano, i numeri potrebbero cambiare.

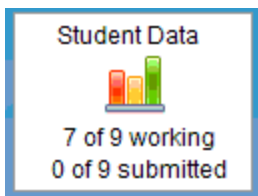

- 4 **Barra di scorrimento.** La barra di scorrimento è attiva quando ci sono più pagine di quante ne possa mostrare il pannello.
- 5 **Numeri di pagina.** Fare clic su un numero di pagina per aprire la pagina nel riquadro Vista dati.

Esplorazione del riquadro Studenti

Utilizzare il riquadro Studenti per:

- Visualizzare gli studenti a cui è stato inviato il file
- Visualizzare gli studenti che hanno risposto
- Mostrare le risposte degli studenti
- Contrassegnare le risposte come corrette o non corrette
- Ordinare le risposte in base allo studente o alla risposta oppure in base al tempo nei Test rapidi

Review Toolbox

Display Student Responses

Student	Response	Time
<input checked="" type="checkbox"/> Baker, Susan	√5	11:50:18
<input checked="" type="checkbox"/> Chopra, Laxmi	0.734	11:50:14
<input checked="" type="checkbox"/> Huang, Shen	√5	11:50:36
<input checked="" type="checkbox"/> Kapur, Samir	√5	11:50:05
<input checked="" type="checkbox"/> Li, Song	√5	11:50:32
<input checked="" type="checkbox"/> Lopez, Maria		
<input checked="" type="checkbox"/> Moore, Jacob	√5	11:50:28
<input checked="" type="checkbox"/> Simmons, Nadine		
<input checked="" type="checkbox"/> Thompson, Olivia	3 8	11:50:25

- 1 Visualizza le risposte degli studenti.** Selezionare questa casella per mostrare le risposte di ogni studente. Deselezionare questa casella per nascondere le risposte dello studente.
- 2 Studente, Risposta, e Tempo** Colonne. La colonna Tempo è disponibile solo nelle revisioni di Test rapidi.

 - Fare clic sulla colonna Studente per elencare gli studenti in ordine alfabetico. Fare nuovamente clic per elencare gli studenti in ordine alfabetico inverso.
 - Fare clic sulla colonna Risposta per elencare le risposte in ordine alfabetico o numerico. Fare nuovamente clic per elencare le risposte in ordine inverso.
 - Per aggiungere la colonna Tempo nelle revisioni di Test rapido, fare clic sul menu Opzioni  e scegliere **Tempo**.
 - Fare clic sulla colonna Tempo per elencare le risposte nell'ordine temporale in cui sono state fornite (prima risposta in alto). Fare nuovamente clic per invertire l'ordine delle risposte (prima risposta in basso).
- 3 Nomi studenti.** Elenca tutti gli studenti nella classe associata al

documento correntemente aperto per la revisione. I nomi degli studenti vengono visualizzati in base alla selezione effettuata nel menu

Classe > Formato nome studente.

I nomi degli studenti in rosso segnalano gli studenti che non hanno ricevuto il file o che non hanno risposto al Test rapido.

Deselezionare la casella accanto a un nome per nascondere la risposta di quello studente.

4 Risposte. Elenca tutte le risposte accanto al nome dello studente. Uno studente può essere elencato diverse volte se ha fornito più risposte. La colonna delle risposte può variare se il documento rivisto è un documento attivo di Test rapido o di Domanda che non è ancora stato salvato.

- Se lo studente ha risposto, viene mostrata una risposta.
- Se lo studente non ha risposto, l'area delle risposte è vuota.
- Se lo studente ha risposto e le risposte sono nascoste, si visualizza la dicitura "Risposta".
- Se lo studente non ha ancora risposto alla domanda aperta o al test rapido attivo, si visualizza "Nessuna risposta".
- Se lo studente ha modificato la propria risposta a un Test rapido ma non l'ha ancora inviata, si visualizza "In corso".

5 Menu opzioni. Cliccare su ▼ per aprire il menu delle opzioni che si possono applicare alle risposte dello studente:

- Visualizza le risposte degli studenti.
- Visualizza solo i nomi degli studenti.
- Visualizza solo le risposte.
- Visualizza una colonna Tempo per i risultati di Test rapido.
- Seleziona tutti gli elementi nell'elenco.
- Visualizza l'elemento selezionato.
- Nascondi l'elemento selezionato.
- Contrassegna una o più risposte come corrette.
- Contrassegna una o più risposte come non corrette.

Esplorazione del riquadro Vista dati

1

2

3

- 1 Mostra risposta corretta.** Selezionare questa casella per visualizzare la risposta contrassegnata come corretta nel riquadro Vista dati. La risposta corretta è evidenziata in verde.
- 2 Risposte.** Mostra le informazioni scelte nell'Ordinatore pagine. Questo esempio mostra le risposte ottenute selezionando un'icona Risposte degli studenti. È possibile visualizzare o nascondere le risposte e contrassegnarle come corrette o sbagliate.
- 3 Vista dati.** Fare clic su un'icona per visualizzare i dati in forme diverse: diagrammi a barre, grafici o tabelle. Una opzione "Mostra lavoro" è disponibile per domande su espressioni ed equazioni.

Nozioni fondamentali su Vista dati

Il riquadro Vista dati visualizza la domanda nel documento aperto e le relative risposte. In questo riquadro è possibile visualizzare i risultati in tempo reale. I dati sono aggiornati mano a mano che gli studenti rispondono alle domande di Test rapido e Risposta aperta, rappresentano graficamente le funzioni o spostano punti in un grafico.

Le icone di Vista dati consentono di visualizzare le risposte nel riquadro Vista dati in forma di diagramma a barre, grafico o tabella. Ogni vista visualizza le risposte degli studenti e la frequenza di ciascuna risposta.

Le viste diagramma a barre e tabella sono disponibili per tutti i tipi di domanda e nei documenti di Test rapido. La vista grafico è disponibile nelle domande Equazione, Punti di coordinate e Lista.

Le domande su espressioni ed equazioni dispongono di un'ulteriore vista dati "Mostra lavoro", se la domanda per gli studenti è stata contrassegnata in tal senso. La visualizzazione dati "Mostra lavoro" viene mantenuta quando si chiude e si riapre l'area di lavoro di Revisione.

Gli esempi seguenti mostrano gli stessi dati visualizzati nelle diverse viste dati.

Cliccare su  per visualizzare i dati in un diagramma a barre.

$$y=x+3 \quad \text{3}$$

$$y=x+1 \quad \text{2}$$

$$y=x-3 \quad \text{1}$$

Cliccare su  per visualizzare i dati in un grafico.

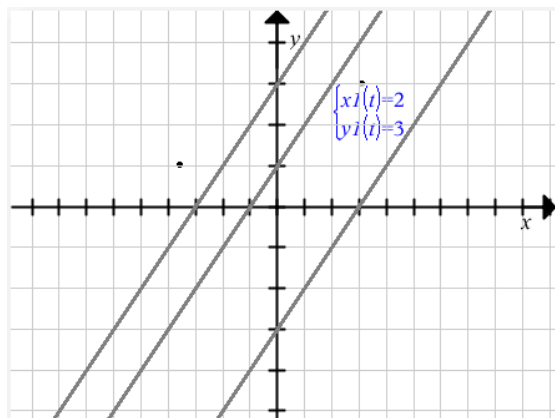

Nella vista grafico, sono disponibili gli Strumenti Grafico per lavorare con il grafico. Le impostazioni nel grafico vengono mantenute quando si chiude e si riapre l'area di lavoro di Revisione.

Nelle viste diagramma a barre e grafico, soffermare il puntatore sopra una risposta per visualizzare un elenco di studenti che l'hanno indicata.

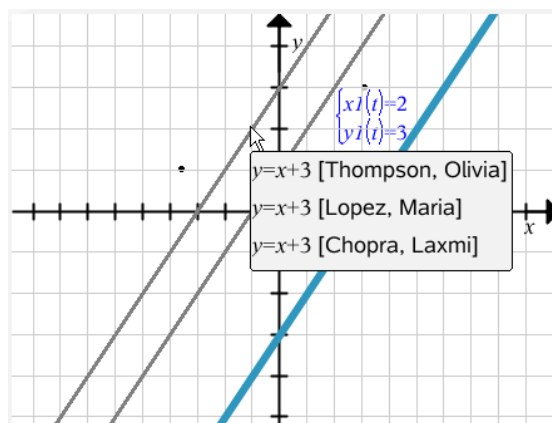
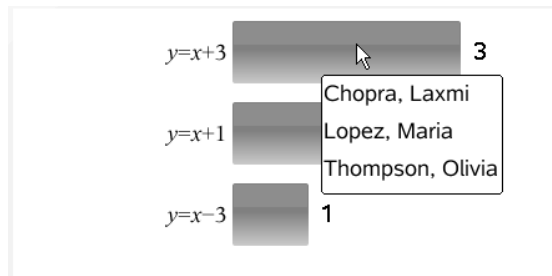

Cliccare su  per visualizzare i dati in una tabella.

La vista tabella è disponibile come tabella delle frequenze o come tabella degli studenti.

- Per visualizzare i dati in viste diverse, fare clic sullo strumento Organizza nella Casella degli strumenti Revisione, quindi scegliere **Tabella delle frequenze** oppure **Tabella degli studenti**.

Una tabella delle frequenze mostra le risposte e il numero delle relative occorrenze. Fare clic sulla intestazione Risposta per ordinare le risposte in ordine ascendente o discendente o in base alle domande. Fare clic sulla intestazione Frequenza per ordinare in base alla frequenza di risposta.

Response	Frequency
$y=3-x$	3
$y=x-3$	1
$y=x+3$	1

Una tabella degli studenti mostra i nomi degli studenti con le relative risposte. Fare clic sulla intestazione Studente per ordinare le risposte in ordine alfabetico ascendente o discendente. Fare clic sulla intestazione Risposta per ordinare le risposte in ordine ascendente o discendente o in base alle domande.

Student 	Response
Chopra, Laxmi	$y=3-x$
Garcia, Rafe	$y=x-3$
Moore, Jacob	$y=x+3$
Ortega, Carlos	$y=3-x$
Simmons, Nadine	$y=3-x$

Le impostazioni per l'ordinamento e il dimensionamento delle colonne sono mantenute per ogni documento quando si chiude e si riapre l'area di lavoro di Revisione.

Apertura di documenti per la revisione

È possibile rivedere un documento che è stato ritirato dalla classe, un Test rapido in corso o un Test rapido salvato. Non è possibile rivedere un documento privo di domande.

Quando si avvia un Test rapido, viene attivata automaticamente l'area di lavoro Revisione dove è possibile rivedere i dati mano a mano che gli studenti rispondono. Se si arresta e si salva il test, è possibile aprirlo nell'area di lavoro Revisione per rivedere le risposte salvate.

Se si utilizza il software per la prima volta, il riquadro Vista dati potrebbe essere vuoto. Completare la procedura seguente per aprire un documento per la revisione.

Apertura di un documento dall'area di lavoro Classe























Per aprire un documento per la revisione dall'area di lavoro Classe:

1. Utilizzare il selettore dell'area di lavoro per selezionare l'area di lavoro Classe.
2. Fare clic con il pulsante destro del mouse su un file nel record della classe e selezionare **Apri in area di lavoro Revisione**.

Viene automaticamente visualizzata l'area di lavoro Revisione con il documento selezionato aperto.

Nota: è possibile aprire i documenti ritirati  contenenti le domande e

























i Test rapidi  per la revisione nel record della classe.

Class Record		
Action	File Name	Status
	AlgebraTest1	0 of 10 ▶
	AlgebraTest1.tns	0 of 10 ▶
	AlgebraTest2.tns	0 of 10 ▶
	AlgebraTest1	6 of 10 ▶
	Unprompted-12-01	(1) ▶
	AlgebraTest1.tns	7 of 10 ▶
	Plot Differential Equation	0 of 1 ▶
	Plot Differential Equation.tns	6 of 10 ▶
	Poll 1.tns	4 of 9 ▶
	Poll 6.tns	1 of 9 ▶
	Poll 5.tns	1 of 9 ▶
	ICECreamConeDocument.t...	2 of 10 ▶
	02 Functions	0 of 4 ▶
	Homework2.tns	0 of 9 ▶
	Homework2.tns	0 of 9 ▶
	00 Getting Started.tns	0 of 9 ▶
	Homework2.tns	0 of 9 ▶
	Mixed Files	3 of 3 ▶
	Mixed Files	3 of 3 ▶
	Poll 4.tns	3 of 11 ▶
	Unprompted-11-18	(4) ▶
	10 Simple Machines	0 of 4 ▶
	05 Geometry	0 of 1 ▶

Apertura di un documento dall'area di lavoro Portfolio

Per aprire un documento per la revisione dall'area di lavoro Portfolio, attenersi alla procedura seguente:

1. Utilizzare il selettore dell'area di lavoro per selezionare l'area di lavoro Portfolio.
2. Fare clic con il pulsante destro del mouse su una cella di colonna o su una cella nella riga dello studente, quindi fare clic su **Apri nell'area di lavoro Revisione**.

Assignment Summary ▾	02 Functions	03 Linear Eqns	Algebra Test2	Average
Column Actions				
Class Average	---	---	0%	0%
Date	12-08	12-08	12-08	
 Baker, Susan				
 Chopra, Laxmi			0%	0%
 Garcia, Rafe			0%	0%
 Huang, Shen			0%	0%
 Kapur, Samir				
 Li, Song				
 Lopez, Maria				
 Moore, Jacob				
 Ortega, Carlos			0%	0%
 Simmons, Nadine			0%	0%
 Thompson, Olivia				

Viene automaticamente visualizzata l'area di lavoro Revisione con il documento selezionato aperto.

Visualizzazione dei dati

È possibile visualizzare dati nel riquadro Studenti o dal riquadro Vista dati. È possibile scegliere uno studente per visualizzarne le risposte oppure scegliere una risposta per visualizzare gli studenti che l'hanno indicata.

Visualizzazione dei dati dal riquadro Studenti

- Fare clic su un nome di studente nel riquadro Studenti per visualizzarne la risposta nel riquadro Vista dati. È possibile selezionare più studenti contemporaneamente.

Il nomi degli studenti selezionati sono evidenziati in blu.

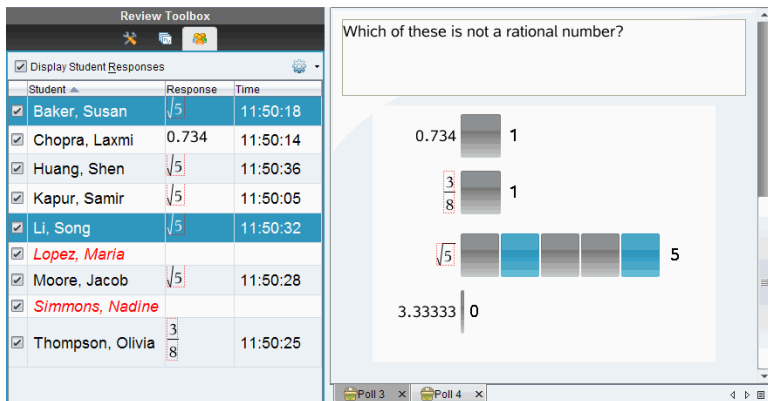

Se si commuta tra le viste diagramma a barre, grafico e tabella, vengono mantenute le informazioni selezionate e le risposte degli studenti selezionati rimangono evidenziate.

Nota: poiché le risposte degli studenti possono variare per le domande Lista, non vengono visualizzate le risposte Lista degli studenti selezionati nel riquadro Vista dati.

Visualizzazione dei dati dal riquadro Vista dati

- Fare clic su una risposta nel riquadro Vista dati per visualizzare gli studenti che l'hanno indicata nel riquadro Studenti. È possibile selezionare più risposte contemporaneamente.

Il nomi degli studenti corrispondenti sono evidenziati in blu.

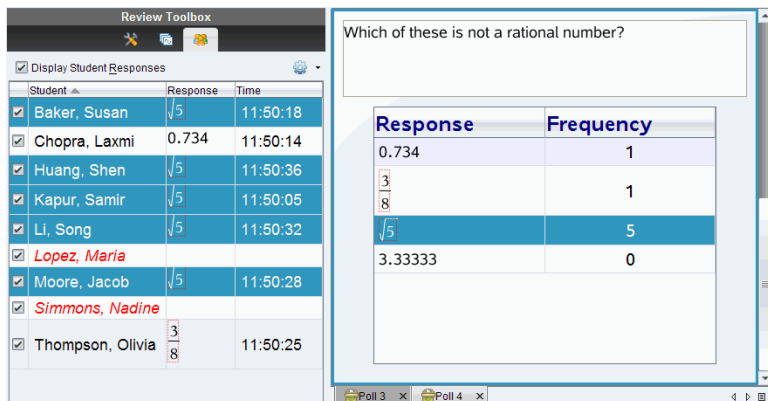

Se si commuta tra le viste diagramma a barre, tabella e grafico, vengono mantenute le informazioni selezionate e gli studenti che hanno indicato la risposta selezionata rimangono evidenziati.

Nota: se le domande A scelta multipla hanno risposte multiple, sono indicate da uno spazio blu accanto a tutte le risposte dello studente selezionato.

Response	Frequency
0.734	0
$\frac{3}{8}$	1
$\sqrt{5}$	4
3.3333	3



Nota: per le domande Lista, fare clic con il pulsante destro del mouse su un punto qualsiasi della vista tabella e fare clic su **Mostra colonna studenti** per visualizzare i nomi degli studenti accanto alla risposte.

Student ▾	list1	list2
Thompson, Olivia	101	333
Thompson, Olivia	201	411
Thompson, Olivia	85	278
Kapur, Samir	444	411
Huang, Shen	101	145
Huang, Shen	201	411
Huang, Shen	85	275
Chopra, Laxmi	101	145

Modifica delle Proporzioni

L'area di lavoro Revisione visualizza i grafici in un'applicazione domanda come appaiono sui palmari o sui computer degli studenti. A volte i grafici possono apparire allungati dal momento che il grafico potrebbe avere le proporzioni modificate per adattarsi al palmare.

È possibile scegliere di visualizzare i grafici così come arrivano dagli studenti, oppure è possibile mantenere le proporzioni del grafico come si presentava quando è stato inserito nell'applicazione domanda.

Per impostazione predefinita, l'area di lavoro Revisione visualizza i grafici in un'applicazione domanda come appaiono quando gli studenti li inviano.

Per mantenere le proporzioni di un grafico come si presentava quando è stato inserito nella domanda, attenersi alla seguente procedura:

1. Visualizzare i dati in vista grafico.
2. Cliccare con il tasto destro del mouse sul grafico nel riquadro di Visualizzazione dati e quindi fare clic su **Strumenti grafico > Proporzioni**.
– Oppure –
3. Cliccare su  nella casella degli strumenti Revisione, quindi cliccare su **Strumenti grafico > Proporzioni**.
Quando la casella Proporzioni è selezionata, le proporzioni sono conservate. Quando la casella non è selezionata, le proporzioni possono variare.

Organizzazione delle risposte

È possibile configurare una lista di grafici per domande Lista, organizzare viste di dati in diagrammi a barre e in tabelle, individuare le risposte degli studenti e organizzare domande A scelta multipla con risposte multiple in gruppi di risposte, risposte separate o risposte equivalenti.

Configurazione di una lista di grafici

Le impostazioni della lista di grafici consentono di impostare figure diverse per i vari grafici per aiutare a seguire linee o risposte separate in un grafico.

Per regolare le impostazioni della lista di grafici, attenersi alla procedura seguente.

1. Nella vista grafico, fare clic su **Strumenti Grafico** nella Casella degli strumenti Revisione.

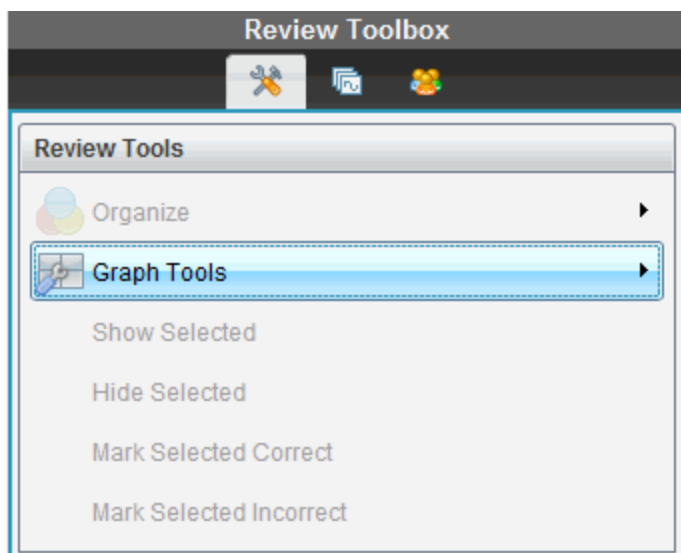

2. Fare clic su **Impostazioni elenco diagramma**.

Si apre la finestra di dialogo Configura grafico/i.

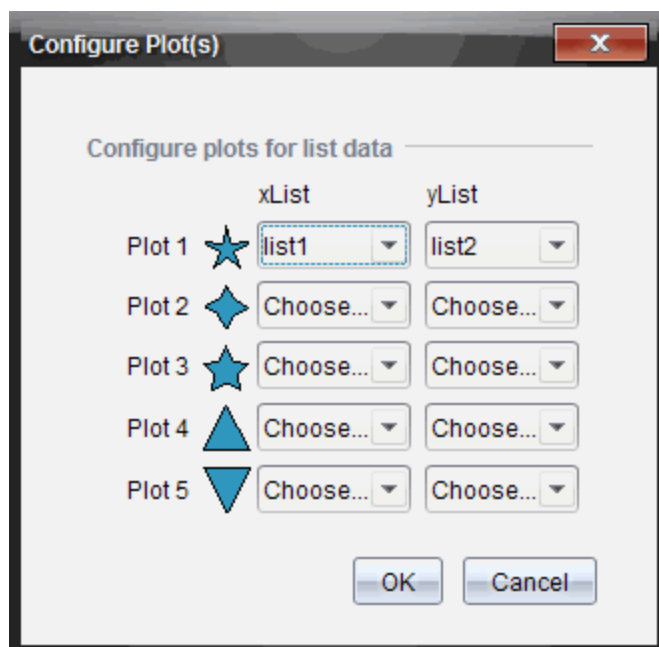

3. Fare clic sulla freccia in basso accanto a una figura per scegliere la lista da rappresentare (lista 1, lista 2, ecc.) per la lista X e la lista Y.

Nota: è possibile scegliere più di una figura per ogni lista.

4. Fare clic su **OK**.

La vista grafico viene aggiornata con le figure selezionate.

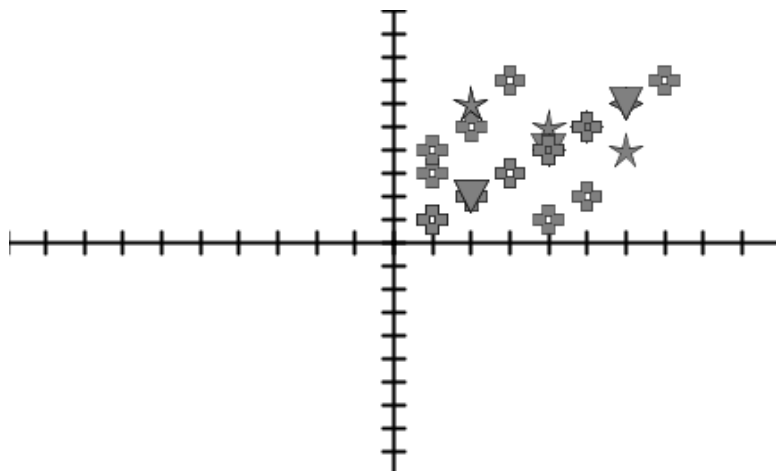

Quando si modifica l'impostazione nella lista grafici dalla vista grafico e successivamente si passa alla vista diagramma a barre, viene chiesto di scegliere le liste da mostrare nel diagramma a barre. È possibile scegliere una sola lista oppure una lista per la categoria e una per la frequenza.

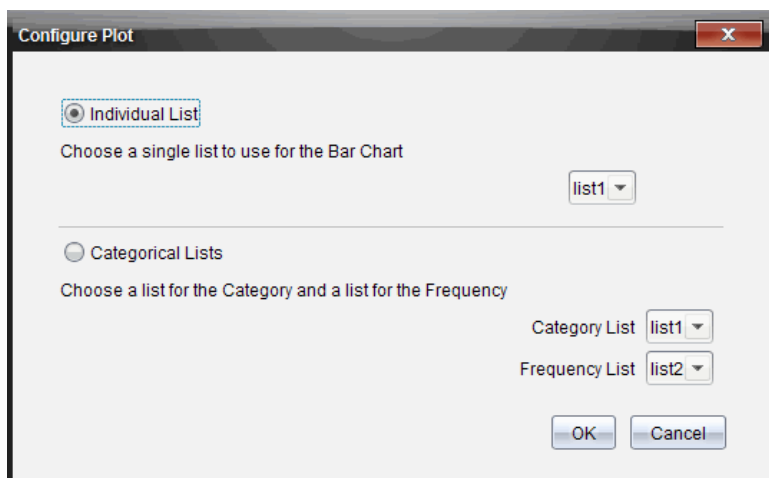

5. Selezionare le opzioni applicabili e fare clic su **OK**.

Se si fa clic su **Annulla**, viene mostrato il diagramma a barre come diagramma di una sola lista, per impostazione predefinita lista 1.

È possibile configurare la lista grafici in qualsiasi momento dalla vista diagramma a barre.

Nota: Per configurare la lista grafici dalla vista diagramma a barre, fare clic su **Organizza** nella Casella degli strumenti Revisione, quindi fare clic su **Impostazioni lista grafici**.

Personalizzazione delle risposte degli studenti

È possibile cambiare il colore delle risposte di ogni studente in un grafico in modo da poterne identificare le risposte. Ciò è utile quando si esegue un'attività in tempo reale; è possibile visualizzare l'andamento dei singoli studenti mano a mano che rappresentano graficamente le funzioni, spostano punti in un grafico o rispondono a domande di Test rapido.

- Per cambiare il colore delle risposte degli studenti, fare clic su **Strumenti Grafico** nella Casella degli strumenti Revisione e selezionare **Personalizza risposte degli studenti**.

Il riquadro Vista dati visualizza le risposte in colori diversi.

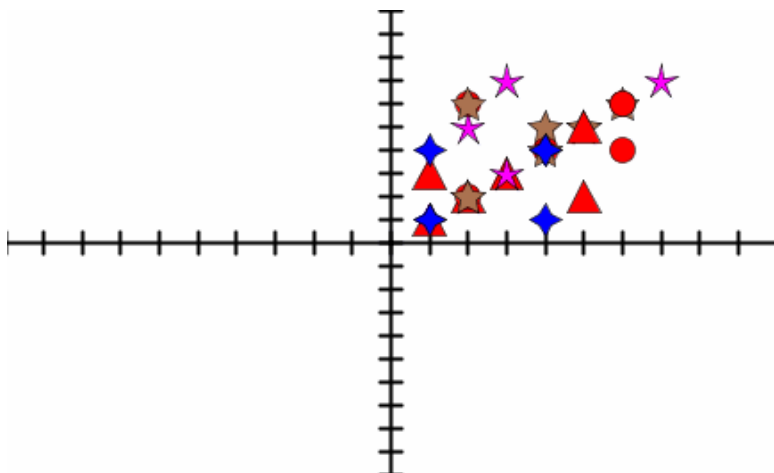

Organizzazione dei dati di lista

Nella vista diagramma a barre, è possibile organizzare i dati di lista in base a Frequenza, Valore numerico o Alfabeticamente.

Per organizzare i dati di lista, attenersi alla procedura seguente.

1. Nella vista diagramma a barre, fare clic sulla barra **Strumenti Grafico**.

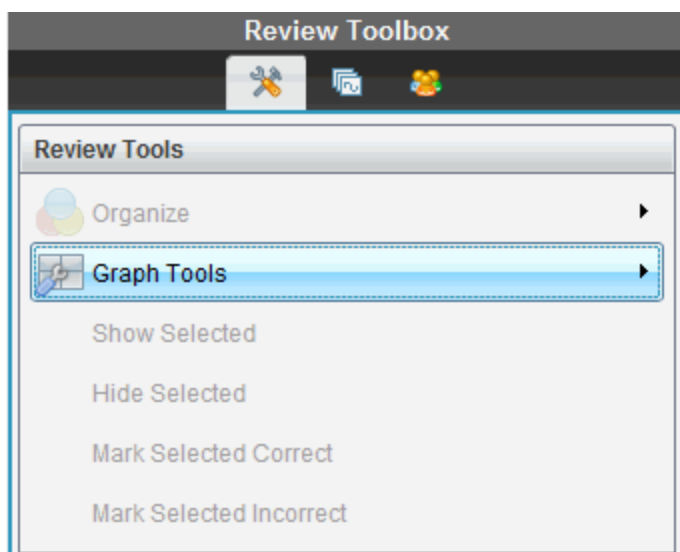

2. Selezionare l'opzione desiderata per ordinare le barre in base a Frequenza, Valore numerico o Alfabeticamente.

La vista diagramma a barre viene aggiornata nel riquadro Vista dati.

Organizzazione dei dati del diagramma a barre

Organizzando i dati come risposte separate vengono visualizzati i risultati di ogni singola risposta. Ad esempio, tutte le risposte A, tutte le risposte B, tutte le risposte C, ecc. Organizzando i dati come risposte raggruppate vengono visualizzate tutte le risposte multiple fornite dagli studenti. Ad esempio, tutte le risposte A più B, tutte le risposte A più C, ecc.

Organizzando i dati per equivalenza vengono combinati risultati simili in una stessa barra. Per esempio, $y=4-x$, $y=-x+4$, e $y=-(x-4)$ sarebbero tutti combinati in un'unica barra o riga di tabella.

Per impostazione predefinita, le risposte multiple sono visualizzate come risposte separate nella vista diagramma a barre.

Le impostazioni per l'organizzazione di risposte separate o di gruppo e per l'organizzazione di equivalenza vengono mantenute quando si chiude e si riapre l'area di lavoro Revisione.

Per organizzare i dati come risposte raggruppate, attenersi alla procedura seguente.

1. Fare clic sullo strumento Organizza nella Casella degli strumenti Revisione.

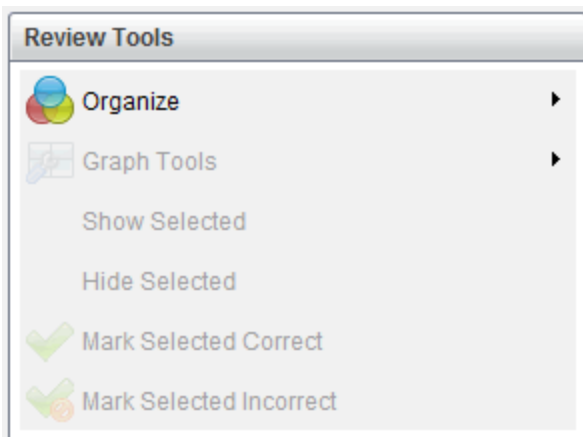

2. Fare clic su Mostra le **risposte dello studente raggruppate insieme**.
Il riquadro Vista dati mostra le risposte raggruppate.

Which of these is not a rational number? Choose all that apply.

$\sqrt{5}$, 3.33333	<input type="checkbox"/>	2
$\frac{3}{8}\sqrt{5}$	<input type="checkbox"/>	1
$\sqrt{5}$	<input type="checkbox"/>	1
3.33333	<input type="checkbox"/>	1

3. Per ripristinare la vista predefinita, fare clic sullo strumento Organizza e selezionare **Mostra le risposte degli studenti separate**.

Il riquadro Vista dati mostra i dati come risposte separate.

Which of these is not a rational number? Choose all that apply.

0.734 | 0

$\frac{3}{8}$ | 1

$\sqrt{5}$ | 4

3.33333 | 3

Organizzazione dei dati per equivalenza

Organizzando i dati per equivalenza vengono raggruppate tutte le risposte simili in un'unica barra o riga. Nella vista diagramma a barre, è sempre possibile vedere le risposte separate facendo clic sulla barra.

Per organizzare i dati per equivalenza, attenersi alla procedura seguente.

1. Fare clic sullo strumento Organizza nella Casella degli strumenti Revisione.

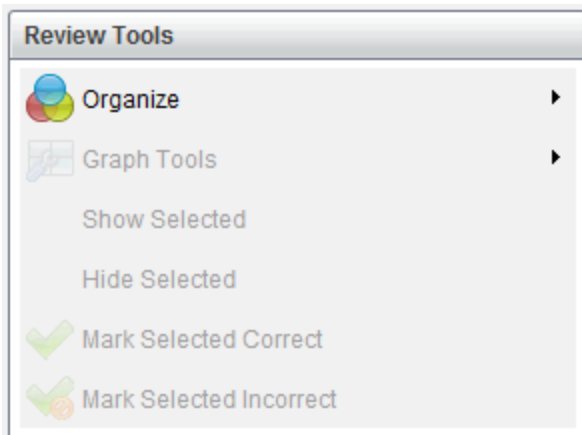

2. Cliccare su **Raggruppa risposte per equivalenza**.

Il riquadro Vista dati mostra le risposte raggruppate.

3. Per ripristinare la vista predefinita, fare clic sullo strumento Organizza e selezionare **Forma barre per corrispondenze esatte**.

Il riquadro Vista dati mostra i dati come risposte separate.

Nascondere e Visualizzare risposte

È possibile nascondere una o più risposte di studenti dal riquadro Studenti o dal riquadro Vista dati. Quando si nasconde una risposta, i dati corrispondenti vengono aggiornati e il riquadro Vista dati non mostra i dati nascosti. Le impostazioni per nascondere o mostrare i dati vengono mantenute quando si chiude e si riapre l'area di lavoro Revisione.

Quando si nascondono le risposte, nelle diverse viste si producono i seguenti effetti.

- **Vista diagramma a barre.** Il diagramma a barre viene aggiornato e ri-ordinato utilizzando i dati correnti.
- **Vista tabella.** La tabella viene aggiornata e ri-ordinata utilizzando i dati correnti.
- **Vista grafico.** Il grafico viene aggiornato e ri-ordinato utilizzando i dati correnti. Qualsiasi regressione inserita viene automaticamente ricalcolata e i nuovi valori vengono visualizzati.
- **Mostra lavoro.** Il lavoro dello studente selezionato viene nascosto.

Occultamento delle risposte dal riquadro Studenti

Per nascondere le risposte, attenersi alla procedura seguente.

1. Nel riquadro Studenti, selezionare gli studenti di cui si desiderano nascondere le risposte.

Le risposte degli studenti selezionati vengono evidenziate in blu nel riquadro Vista dati.

Review Toolbox

Display Student Responses

Student	Response
<input checked="" type="checkbox"/> Baker, Susan	$y=x+3$
<input checked="" type="checkbox"/> Chopra, Laxmi	$y=3-x$
<input checked="" type="checkbox"/> Huang, Shen	$y=3-x$
<input checked="" type="checkbox"/> Kapur, Samir	
<input checked="" type="checkbox"/> Li, Song	$y=3-x$
<input checked="" type="checkbox"/> Lopez, Maria	
<input checked="" type="checkbox"/> Moore, Jacob	$y=x+3$
<input checked="" type="checkbox"/> Simmons, Nadine	$y=x-3$
<input checked="" type="checkbox"/> Thompson, Olivia	

Edit the expression to change the slope from positive to negative.

2. Fare clic sul menu delle Opzioni e quindi selezionare **Nascondi selezionati**, oppure deselezionare la casella di controllo accanto al nome dello studente.

Nel riquadro Vista dati vengono nascoste le risposte degli studenti selezionati e vengono mostrate le risposte dei restanti studenti.

I nomi degli studenti selezionati appaiono in grigio.

Review Toolbox

Display Student Responses

Student	Response
<input type="checkbox"/> Baker, Susan	
<input checked="" type="checkbox"/> Chopra, Laxmi	$y=3-x$
<input checked="" type="checkbox"/> Huang, Shen	$y=3-x$
<input checked="" type="checkbox"/> Kapur, Samir	
<input checked="" type="checkbox"/> Li, Song	$y=3-x$
<input checked="" type="checkbox"/> Lopez, Maria	
<input type="checkbox"/> Moore, Jacob	
<input type="checkbox"/> Simmons, Nadine	
<input checked="" type="checkbox"/> Thompson, Olivia	

Edit the expression to change the slope from positive to negative.

AlgebraTest1 x Poll 1 x AlgebraTest2 x

Nota: se una risposta è nascosta, fare clic sul nome di uno studente per visualizzare la risposta. La risposta appare in blu nel riquadro Vista dati. Tutte le viste diagramma a barre, tabella e grafico vengono aggiornate con i dati selezionati. La risposta rimane visibile fino a quando non si seleziona un altro studente.

Review Toolbox

Display Student Responses

Student	Response
<input type="checkbox"/> Baker, Susan	
<input checked="" type="checkbox"/> Chopra, Laxmi	$y=3-x$
<input checked="" type="checkbox"/> Huang, Shen	$y=3-x$
<input checked="" type="checkbox"/> Kapur, Samir	
<input checked="" type="checkbox"/> Li, Song	$y=3-x$
<input checked="" type="checkbox"/> Lopez, Maria	
<input type="checkbox"/> Moore, Jacob	
<input checked="" type="checkbox"/> Simmons, Nadine	
<input checked="" type="checkbox"/> Thompson, Olivia	

Edit the expression to change the slope from positive to negative.

AlgebraTest1 x Poll 1 x AlgebraTest2 x

Occultamento delle risposte dal riquadro Vista dati

È possibile nascondere le risposte nelle viste diagramma a barre, grafico o tabella. Quando si nascondono le risposte, il riquadro Vista dati aggiorna i dati e non visualizza le risposte nascoste. Nella vista Studenti, i nomi degli studenti appaiono in grigio. Nella vista Ordinatore pagine, i documenti o le icone rimangono invariati.

Per nascondere le risposte, attenersi alla procedura seguente.

1. Nel riquadro Vista dati, selezionare le risposte da nascondere.

Gli studenti selezionati vengono evidenziati in blu nel riquadro Studenti.

Review Toolbox

Display Student Responses

Student	Response
<input checked="" type="checkbox"/> Baker, Susan	$y=x+3$
<input checked="" type="checkbox"/> Chopra, Laxmi	$y=3-x$
<input checked="" type="checkbox"/> Huang, Shen	$y=3-x$
<input checked="" type="checkbox"/> Kapur, Samir	
<input checked="" type="checkbox"/> Li, Song	$y=3-x$
<input checked="" type="checkbox"/> Lopez, Maria	
<input checked="" type="checkbox"/> Moore, Jacob	$y=x+3$
<input checked="" type="checkbox"/> Simmons, Nadine	$y=x-3$
<input checked="" type="checkbox"/> Thompson, Olivia	

Edit the expression to change the slope from positive to negative.

AlgebraTest1 x Poll 1 x AlgebraTest2 x

2. Fare clic con il pulsante destro del mouse sulla risposta e selezionare **Nascondi selezionati**.

Nel riquadro Vista dati vengono nascoste le risposte selezionate e vengono mostrate le risposte dei restanti studenti.

I nomi degli studenti che corrispondono alle risposte selezionate appaiono in grigio.

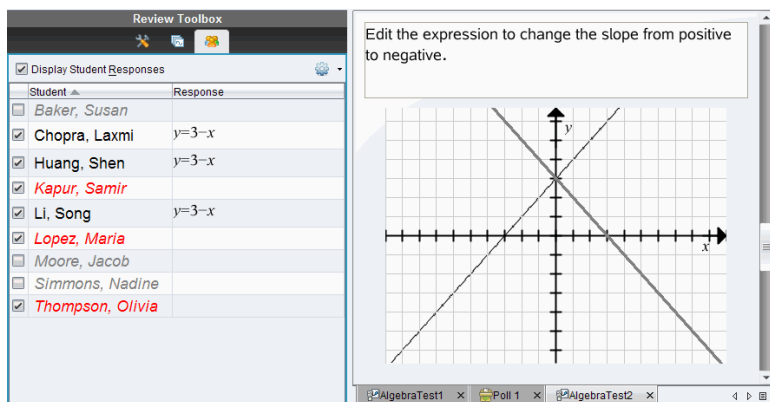

The screenshot shows the 'Review Toolbox' interface. On the left, there is a table with columns 'Student' and 'Response'. The 'Display Student Responses' checkbox is checked. The table lists several students, with some names in red and some in grey. The responses for the grey names are $y=3-x$. On the right, there is a graph area with a coordinate plane showing two intersecting lines. A text box above the graph says 'Edit the expression to change the slope from positive to negative.' The window title bar shows 'AlgebraTest1', 'Poll 1', and 'AlgebraTest2'.

Student	Response
Baker, Susan	
Chopra, Laxmi	$y=3-x$
Huang, Shen	$y=3-x$
Kapur, Samir	
Li, Song	$y=3-x$
Lopez, Maria	
Moore, Jacob	
Simmons, Nadine	
Thompson, Olivia	

Visualizzazione delle risposte

Per visualizzare le risposte nascoste, attenersi alla procedura seguente.

1. Nel riquadro Studenti, selezionare gli studenti di cui si desiderano visualizzare le risposte.
2. Fare clic sul menu delle Opzioni  e quindi selezionare **Mostra selezionati**.

I nomi degli studenti appaiono in nero e le risposte degli studenti vengono visualizzate nel riquadro Vista dati.

Contrassegnare le risposte come corrette o non corrette

È possibile utilizzare l'area di lavoro Revisione per contrassegnare le risposte selezionate come corrette o non corrette. Se si sta rivedendo un documento con una risposta corretta già contrassegnata, la risposta corretta può essere modificata. In una domanda A scelta multipla con più risposte, è possibile aggiungere altre risposte corrette.

Se la casella **Mostra risposta corretta** è selezionata, le risposte contrassegnate come corrette vengono evidenziate in verde.

I dati vengono ricalcolati sulla base delle risposte corrette e il riquadro Vista dati viene aggiornato per riflettere le modifiche.

Per contrassegnare una risposta come corretta:

- ▶ Nel riquadro Studenti, fare clic con il pulsante destro del mouse su uno studente e scegliere **Segna come corretta**.
- ▶ Nel riquadro Vista dati, fare clic con il pulsante destro del mouse su una risposta e fare clic su **Segna la risposta selezionata come corretta**.
- ▶ Nel riquadro Vista dati, fare clic su una risposta e selezionare **Segna la risposta selezionata come corretta** nel riquadro Strumenti Revisione.

Nelle domande A scelta multipla con più risposte, i segni di spunta sono visualizzati accanto alle risposte.

- ▶ Fare clic su un segno di spunta per contrassegnare una risposta come corretta.

Quando si contrassegna una risposta come non corretta, l'evidenziazione verde viene rimossa.

Per contrassegnare una risposta come non corretta:

- ▶ Nel riquadro Studenti, fare clic con il pulsante destro del mouse su uno studente e scegliere **Rimuovi come corretta**.
- ▶ Nel riquadro Vista dati, fare clic con il pulsante destro del mouse su una risposta e fare clic su **Segna la risposta selezionata come non corretta**.
- ▶ Nelle domande A scelta multipla con più risposte, fare clic sul segno di spunta verde.

Nota: se si modifica una risposta come corretta o non corretta, gli eventuali punteggi già assegnati manualmente agli studenti per le risposte corrette o non corrette non verranno cambiati.

Quando si contrassegnano le risposte, nei diversi tipi di domanda si producono i seguenti effetti.

Tipi di domanda	matrice
Scelta multipla, Risposta singola	Risposta singola - Inserendo una nuova risposta si sostituisce la risposta corrente. Rimuovendo una risposta si lascia la domanda senza risposte corrette.

Tipi di domanda	matrice
Immagine Etichetta, Risposta singola Immagine Punto su, Risposta singola	
Scelta multipla, risposte multiple Immagine Etichetta, Risposte multiple Immagine Punto su, Risposte multiple	Inserendo una nuova risposta si aumenta l'insieme delle risposte corrette. Ad esempio, una risposta "A e B" diventa "A e B e C." Rimuovendo una risposta si riduce l'insieme delle risposte corrette.
Risposta aperta: Descrizione Risposta aperta: Corrispondenza di testo Equazione: $f(x)$ e $y=$ Per Punti di coordinate: Espressione: Variabile	Inserendo una nuova risposta si aumenta l'insieme delle risposte corrette. Rimuovendo una risposta si lascia la domanda senza risposte corrette.

Tipi di domanda	matrice
Chimica	
Espressione: Numerica	L'aggiunta di una nuova risposta, con o senza tolleranza, sostituisce la risposta corrente. Rimuovendo una risposta si lascia la domanda senza risposte corrette.

Gli esempi che seguono mostrano risposte contrassegnate come corrette in diverse viste dati.

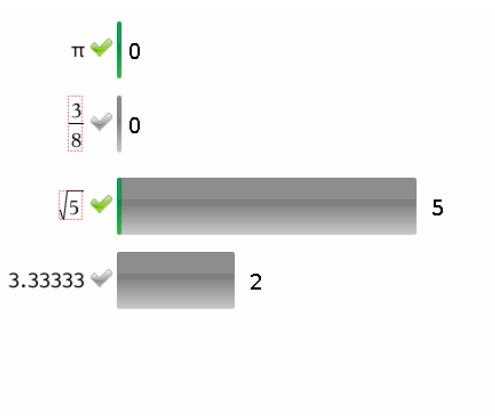

Vista diagramma a barre, domanda A scelta multipla con più risposte e due risposte corrette, organizzata in base a Mostra le risposte degli studenti separate e nessuno studente selezionato nel riquadro Studenti.

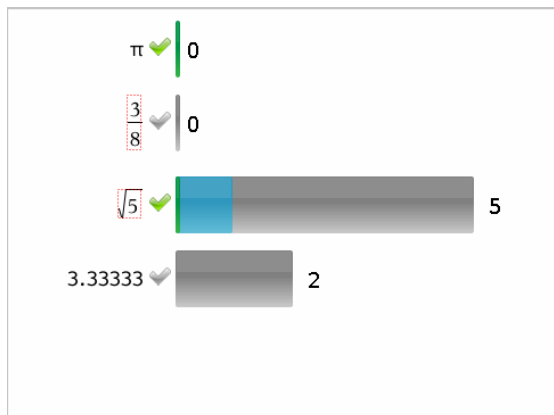

Vista diagramma a barre, domanda A scelta multipla con più risposte e due risposte corrette, organizzata in base a Mostra le risposte degli studenti separate e uno studente selezionato nel riquadro Studenti.

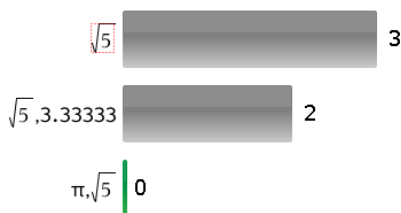

Vista diagramma a barre, domanda A scelta multipla con più risposte e due risposte corrette, organizzata in base a Mostra le risposte degli studenti raggruppate e nessuno studente selezionato nel riquadro Studenti.

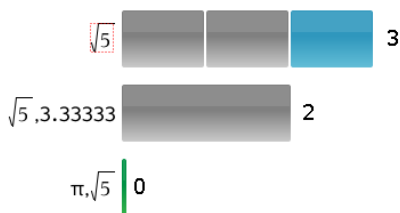

Vista diagramma a barre, domanda A scelta multipla con più risposte e due risposte corrette, organizzata in base a Mostra le risposte degli studenti raggruppate e uno studente selezionato nel riquadro Studenti.

Response	Frequency
0.734	0
$\frac{3}{8}$	1
$\sqrt{5}$	1
3.33333	2

Vista tabella delle frequenze, domanda A scelta multipla con una risposta corretta e nessuno studente selezionato nel riquadro Studenti.

Student	Response
Chopra, Laxmi	$\sqrt{5}$
Garcia, Rafe	3.33333
Ortega, Carlos	3.33333
Simmons, Nadine	$\frac{3}{8}$

Vista tabella degli studenti, domanda A scelta multipla con una risposta corretta e uno studente selezionato nel riquadro Studenti.

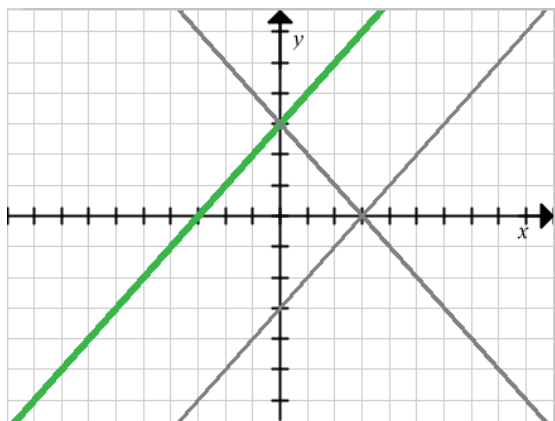

Vista grafico, domanda Equazione $y=$ con una risposta corretta e nessuno studente selezionato nel riquadro Studenti.

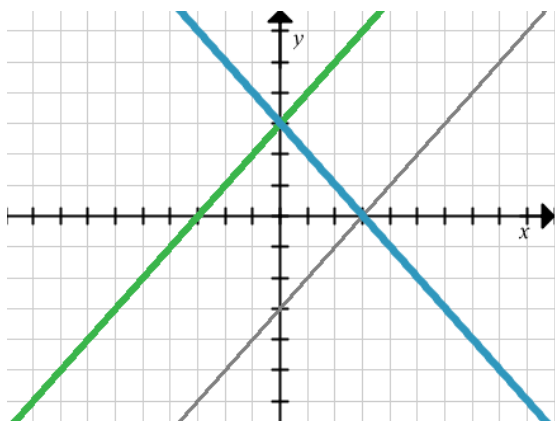

Vista grafico, domanda Equazione $y=$ con una risposta corretta e uno studente selezionato nel riquadro Studenti.

Inserimento di dati dell'insegnante

A volte può accadere di voler inserire dati personali in un grafico che si sta rivedendo in classe. Gli Strumenti Grafico consentono di inserire in un grafico punti ed equazioni dell'insegnante, di regolare le impostazioni di lista grafici e

di personalizzare le risposte degli studenti.

I dati dell'insegnante appaiono più grandi e di colore diverso rispetto ai dati degli studenti.

Quando si inseriscono dati dell'insegnante, i dati vengono ricalcolati e il riquadro Vista dati viene aggiornato per riflettere le modifiche.

È possibile nascondere o visualizzare i dati dell'insegnante ma non è possibile contrassegnare le risposte dell'insegnante come corrette o non corrette.

Inserimento di punti dell'insegnante

1. Fare clic sugli **Strumenti Grafico** nella Casella degli strumenti Revisione.

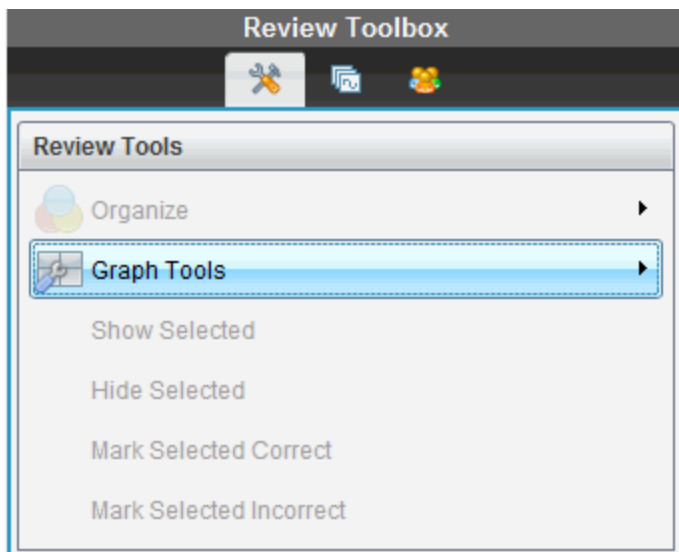

2. Fare clic su **Aggiungi punto insegnante**.

Si apre la finestra di dialogo Aggiungi punto insegnante.

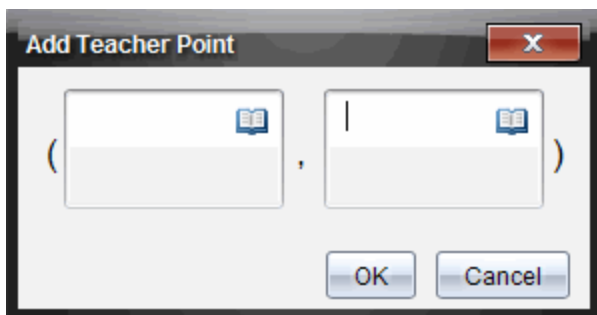

3. Digitare le informazioni nei campi.

Fare clic su  per aprire i modelli matematici e i simboli che si possono introdurre nei campi.

4. Fare clic su **OK**.

Il punto viene visualizzato nel grafico e il nome **Insegnante** viene aggiunto ai nomi del riquadro Studenti.

Nota: L'insegnante può avere più voci.

Student	Response
<input checked="" type="checkbox"/> Chopra, Laxmi	$y=3-x$
<input checked="" type="checkbox"/> Garcia, Rafe	$y=x-3$
<input checked="" type="checkbox"/> Lopez, Maria	
<input checked="" type="checkbox"/> Moore, Jacob	$y=x+3$
<input checked="" type="checkbox"/> Ortega, Carlos	$y=3-x$
<input checked="" type="checkbox"/> Simmons, Nadine	$y=3-x$
<input checked="" type="checkbox"/> Teacher	(2,3)

Edit the expression to change the slope from positive to negative.

Inserimento di equazioni dell'insegnante

1. Fare clic sugli **Strumenti Grafico** nella Casella degli strumenti Revisione.

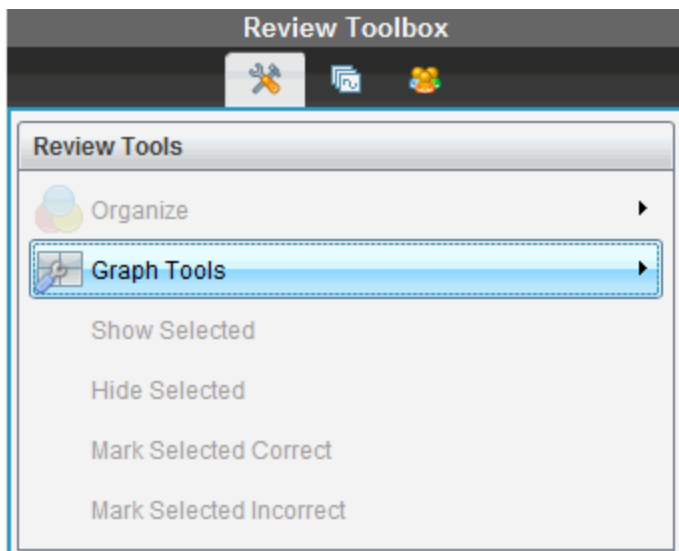

2. Fare clic su **Aggiungi equazione insegnante**.

Si apre la finestra di dialogo Aggiungi equazione insegnante.

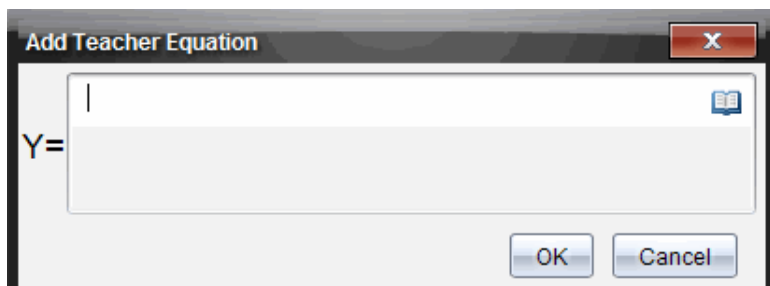

3. Digitare le informazioni nel campo.

Fare clic su  per aprire i modelli matematici e i simboli che si possono introdurre nei campi.

4. Fare clic su **OK**.

La linea viene visualizzata nel grafico e il nome **Insegnante** viene aggiunto ai nomi del riquadro Studenti.

Nota: L'insegnante può avere più voci.

Salvataggio nell'area di lavoro Portfolio

È possibile salvare documenti che contengono domande e Test rapidi nell'area di lavoro Portfolio, dove è possibile rivedere e analizzare le singole risposte e assegnare o modificare la valutazione di uno studente.

Quando si salvano Test rapidi in Portfolio, gli studenti possono continuare a inviare risposte al Test rapido fino a quando il test non viene terminato. Il Test rapido salvato in Portfolio si aggiorna automaticamente senza doverlo nuovamente salvare.

Note: se il file è stato aperto dall'area di lavoro Portfolio, oppure se è già stato salvato in Portfolio, non viene richiesto di specificare un nome file. Il file viene salvato nell'area di lavoro Portfolio con il nome file esistente e vengono aggiornate tutte le valutazioni assegnate agli studenti. È possibile accedere all'area di lavoro Portfolio e modificare una valutazione in qualsiasi momento.

Per salvare un file nell'area di lavoro Portfolio:

1. Fare clic su **File > Salva in Portfolio**, oppure fare clic su .

Si apre la finestra di dialogo Salva in Portfolio. Per default, il nome del file è visualizzato nella casella **Nome Portfolio**. Se il file è un Test rapido non ancora salvato, il nome predefinito è <Nome classe, Test rapido n. serie, gg-mm.tns>. Ad esempio: Algebra1 - sig.ra Smith, T.r. serie 2, 26-10.tns.

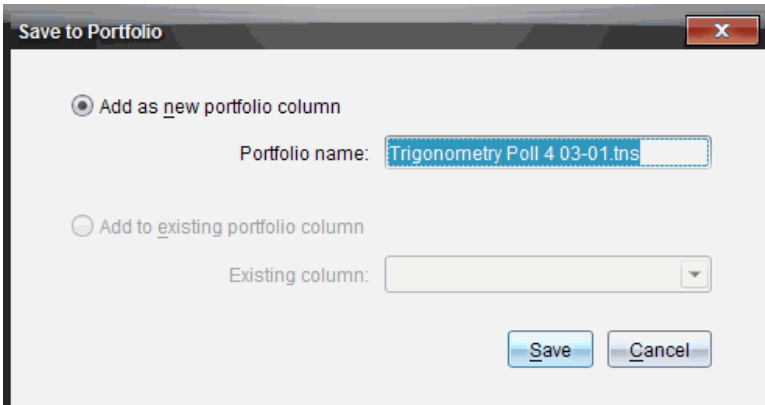

- Per aggiungere una nuova colonna di Portfolio, selezionare **Aggiungi come nuova colonna di Portfolio**. È possibile utilizzare il nome esistente oppure digitarne uno nuovo.

- Per aggiungere i file in una colonna di Portfolio esistente, selezionare **Aggiungi a colonna di Portfolio esistente**. Fare clic sulla freccia giù per selezionare la colonna desiderata.

Nota: i test rapidi non possono essere aggiunti a colonne esistenti.

2. Fare clic su **Salva**.

Il file viene salvato nell'area di lavoro Portfolio.

Salvataggio dati come nuovo documento

E' possibile prendere i dati raccolti dagli studenti, vederli in formato tabella, e salvarli come documento di Foglio elettronico. Questo documento può essere utilizzato come aiuto didattico o può essere inviato agli studenti per ulteriori analisi.

Nota: Se i dati provengono da una domanda Liste, i titoli di colonna nella Visualizzazione tabella vengono utilizzati come nomi per le variabili della lista. Se i nomi delle variabili non sono utilizzabili, il software li rinomina. Per esempio, se il nome ha uno spazio il software lo sostituisce con un underscore (segno di sottolineatura).

1. Per salvare i dati in un nuovo documento Foglio elettronico, assicurarsi che si sta visualizzando i dati in formato tabella.
2. Cliccare con il tasto destro del mouse su qualsiasi punto della tabella e quindi cliccare su **Invia tabella ad un nuovo documento**.

Nota: I dati nascosti non sono inviati. Se i dati sono ordinati, l'ordine stabilito viene mantenuto nel nuovo documento.

Il documento Foglio elettronico viene aperto nell'area di lavoro Documenti.

Utilizzo dell'area di lavoro Portfolio

Utilizzare quest'area di lavoro per salvare, rivedere, modificare valutazioni, e gestire elaborati degli studenti.

The screenshot shows the 'Assignments' interface. On the left, a sidebar contains an 'Assignments Summary' list with items like 'AlgebraReview for Algebra', 'Algebra 101 - MGentry, QP Set 1, 11-18.tns', 'DeterminingArea', 'Algebra 101 - MGentry, QP Set 1, 11-16.tns', 'Algebra 101 - MGentry, QP Set 1, 11-02.tns', and 'Getting Started 3_0'. A red circle '1' is next to the sidebar. The main area is titled 'Assignment Summary' and contains a table with columns for assignments and students. A red circle '2' is next to the table.

Column Actions	AlgebraReview	Algebra 101	DeterminingArea	Algebra 101	Algebra 101	Getting Started...	Mean Score
Class Average	97%	96%	96%	96%	96%	96%	
Date	11-18	11-18	11-18	11-16	11-02	11-02	
Susan Baker	100%	100%	100%	100%	100%	100%	
Song Li	80%	80%	80%	80%	80%	80%	
Shen Huang	100%	100%	100%	100%	100%	100%	
Samir Kapur	100%	100%	100%	100%	100%	100%	
Rafe Garcia	100%	100%	100%	100%	100%	100%	
Olivia Thompson	95%	95%	95%	95%	95%	95%	
Nadine Simmons	100%	100%	100%	85%	85%	82%	
Maria Lopez	95%	95%	95%	100%	100%	98%	
Laxmi Chopra	100%	100%	100%	100%	100%	100%	
Janah Moore							

- 1 Riquadro Compiti.** Selezionare i compiti per visualizzare gli studenti e i voti. È possibile ridistribuire, rinominare o rimuovere un compito.
- 2 Area di Lavoro.** Elenca gli studenti nella classe selezionata e mostra i voti ricevuti per ogni compito. Consente di visualizzare i compiti di uno studente o della classe; ordina per compito, voto o studente e modifica i voti dei compiti.

Esplorazione del riquadro Compiti

The screenshot shows the 'Assignments' interface. A sidebar on the left contains an 'Assignments Summary' list with items like 'AlgebraReview for Algebra', 'Algebra 101 - MGentry, QP Set 1, 11-18.tns', 'DeterminingArea', 'Algebra 101 - MGentry, QP Set 1, 11-16.tns', 'Algebra 101 - MGentry, QP Set 1, 11-02.tns', and 'Getting Started 3_0'. A red circle '1' is next to the list. A gear icon is visible in the top right corner of the main area, with a red circle '3' next to it.

- 1 Riepilogo compiti.** Elenca i nomi dei compiti salvati nell'area di lavoro Portfolio. Mostra una media dello studente e della classe nell'area di lavoro.

Fare clic sul segno meno (-) per comprimere l'elenco dei compiti dello

studente e visualizzare solo il Riepilogo compiti.

Fare clic sul segno più (+) per mostrare l'elenco dei compiti dello studente.

- 2 Compiti dello studente.** Fare clic su un compito per visualizzare i voti dello studente per quel compito.
- 3 Menu opzioni.** Disponibile quando si seleziona un compito dello studente. Fare clic su  per aprire un menu che permette di:
 - Aprire il documento nell'area di lavoro Revisione.
 - Ridistribuire il compito alla classe corrente.
 - Rimuovere il compito dall'area di lavoro Portfolio. Il compito esiste ancora in altre aree di lavoro.
 - Rinominare il compito

Esplorazione delle viste dell'Area di lavoro

L'aspetto dell'area di lavoro dipende da ciò che è stato selezionato nel riquadro Compiti.

Vista Riepilogo compiti

Questa area di lavoro si apre quando si seleziona **Riepilogo compiti** nel riquadro Compiti.

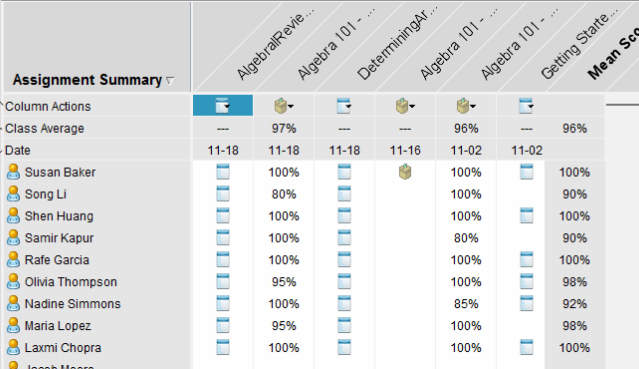

Assignment Summary	Algebra I Revis...	Algebra I 01 - ...	DeterminingA...	Algebra I 01 - ...	Algebra I 01 - ...	Getting Starte...	Mean Scor
Column Actions							
Class Average	---	97%	---	---	96%	---	96%
Date	11-18	11-18	11-18	11-16	11-02	11-02	
Susan Baker		100%			100%		100%
Song Li		80%			100%		90%
Shen Huang		100%			100%		100%
Samir Kapur		100%			80%		90%
Rafe Garcia		100%			100%		100%
Olivia Thompson		95%			100%		98%
Nadine Simmons		100%			85%		92%
Maria Lopez		95%			100%		98%
Laxmi Chopra		100%			100%		100%
Jarsh Moore							

- 1 Azioni colonna.** Consente di eseguire determinate azioni su una colonna. Fare clic sull'icona di un file su questa riga per:

- Aprire un elaborato per la revisione nell'area di lavoro Revisione.
- Ordinare gli elaborati in ordine alfabetico ascendente o discendente in base allo studente.
- Aprire il documento master nell'area di lavoro Revisione.
- Rimuovere da Portfolio
- Rinominare il compito

② **Media della classe.** Mostra il voto medio della classe per il compito in quella colonna.

③ **Data.** Mostra la data in cui il file è stato ritirato. La data dell'ultimo ritiro viene mostrata nella prima colonna a sinistra.

④ **Studenti.** Elenca tutti gli studenti nella classe.

⑤ **Intestazione di colonna.** Mostra il nome del compito salvato nell'area di lavoro Portfolio. Nell'intestazione di colonna è possibile effettuare le stesse azioni consentite sulle azioni colonna. Fare clic con il pulsante destro del mouse per aprire il menu.

L'intestazione colonna **Punteggio Medio** mostra il punteggio medio di tutti i compiti e il punteggio medio di tutti i compiti di uno studente. Fare clic con il pulsante destro del mouse sulla colonna **Punteggio Medio** per ordinare i voti in ordine ascendente o discendente.

⑥ **Icona File.** Mostra il tipo di file. I tipi di file visualizzati sono:



Test rapido



PublishView™

(Mostrati solo nel TI-Nspire™ Navigator™ NC Teacher Software)



TI-Nspire™



Altri tipi di file

(Mostrati solo nel TI-Nspire™ Navigator™ NC Teacher Software)

⑦ **Voti dello studente.** Se una domanda viene valutata automaticamente, i voti vengono visualizzati qui. È possibile modificare un voto di uno studente per un compito.

Vista Compito dello studente

Questa area di lavoro si apre quando si seleziona un singolo compito nel riquadro Compiti. Per visualizzare quest'area di lavoro, il compito da aprire deve essere un file tns. che contiene una o più domande.

Nota: nel TI-Nspire™ Navigator™ NC Teacher Software è possibile aprire un file .tnsp.

AlgebraTest2B	1	2	3	+Points	Total	%	%
Total Possible ...	10.0	10.0	5.0	75.0	100.0	Raw	Final
Moore, Jacob	10.0	10.0	5.0	75.0	100.0	100%	100%
Chopra, Laxmi	10.0	10.0	5.0	75.0	100.0	100%	100%
Ortega, Carlos	10.0	10.0	5.0	75.0	100.0	100%	100%
Lopez, Maria	10.0	9.0	5.0	75.0	99.0	99%	99%
Simmons, Nadi...	9.0	10.0	5.0	75.0	99.0	99%	99%
Garcia, Rafe	8.0	10.0	5.0	75.0	98.0	98%	98%
Huang, Shen	10.0	10.0	3.0	70.0	93.0	93%	93%
Thompson, Olivia							
Kapur, Samir							
Li, Song							
Average	96%	99%	94%	74.28571428...	98.4285714...	98%	98%

1 Nome del compito selezionato.

2 **Totale possibile.** Questa riga mostra i punti per queste categorie:

- i Punti possibili complessivi per ogni domanda nel compito. È possibile modificare questo numero.
- Il numero totale di punti extra possibili per il compito. È possibile modificare questo numero.
- I punti totali per il compito.
- Punteggio grezzo in base al numero di punti che lo studente ha ricevuto diviso per il totale punti possibili.
- Percentuale finale. Questo numero si aggiorna quando si modificano i punti possibili o i punti extra. È possibile modificare questo voto. Il voto finale è lo stesso del voto non elaborato, se questo non viene modificato.
- Se si modifica il voto finale, questo non si aggiornerà più se gli altri punti cambiano.

3 **Nomi studenti.** Tutti gli studenti che hanno ricevuto il compito selezionato. Fare clic con il pulsante destro del mouse e modificare il documento nell'area di lavoro Documenti oppure aprire il documento per la revisione

nell'area di lavoro Revisione.

- 4 Media.** Mostra il voto medio per tutti gli studenti, così come la media dei punti totali, voto grezzo e voto finale.
- 5 Domande nel compito.** Se il compito conteneva più domande, ogni domanda viene visualizzata in quest'area insieme al voto totale possibile per quella domanda.
- 6 Voti.** Elenca il voto ricevuto da ogni studente per il compito selezionato. Ogni pagina nel compito può avere un voto separato. Fare clic con il pulsante destro del mouse per modificare il voto, aprire il compito nell'area di lavoro Documenti oppure aprire il documento nell'area di lavoro Revisione.
- 7 Barra di scorrimento.** Appare quando sono presenti più domande da visualizzare in un compito oppure più studenti da visualizzare.

Salvataggio di un elemento nell'area di lavoro Portfolio

Se si sta utilizzando il software TI-Nspire™ per la prima volta, l'area di lavoro Portfolio potrebbe essere vuota. È necessario salvare i file nell'area di lavoro Portfolio per visualizzare e modificare i voti ed eseguire altre operazioni sul file.

È possibile salvare file ritirati, non sollecitati e di Test rapido nell'area di lavoro Portfolio. È possibile salvare l'area di lavoro Portfolio dalle aree di lavoro Classe e Revisione.

Quando si salvano Test rapidi in Portfolio, gli studenti possono continuare a inviare risposte al Test rapido fino a quando il test non viene terminato. Il Test rapido salvato si aggiorna automaticamente senza doverlo nuovamente salvare.

Nota: se il file è stato aperto dall'area di lavoro Portfolio, oppure se è già stato salvato nell'area di lavoro Portfolio, non viene richiesto di specificare un nome file. Il file viene salvato nell'area di lavoro Portfolio con il nome file esistente e vengono aggiornate tutte le valutazioni assegnate agli studenti. È possibile modificare una valutazione nell'area di lavoro Portfolio in qualsiasi momento.

Per salvare un file nell'area di lavoro Portfolio, attenersi alla procedura seguente.

1. Selezionare i file da salvare.

- Dalla Registrazione della classe nell'area di lavoro Classe, fare clic su **►**, e quindi fare clic su **Salva selezionati in Portfolio**.
- Da un file aperto nell'area di lavoro Revisione, fare clic su **File > Salva in Portfolio**, oppure fare clic su .

Viene visualizzata la finestra di dialogo **Salva in Portfolio**.

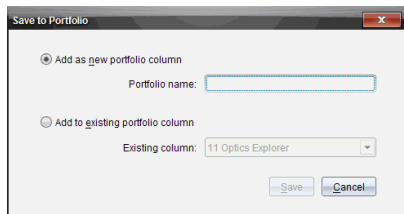

2. Salvare i file in una nuova colonna di Portfolio oppure inserirli in una colonna di Portfolio esistente.

- Per aggiungere i file in una nuova colonna di Portfolio, selezionare **Aggiungere come nuova colonna di Portfolio**. È possibile utilizzare il nome esistente oppure digitarne uno nuovo.
- Per salvare i file in una colonna di Portfolio esistente, selezionare **Aggiungi a colonna di Portfolio esistente**. Fare clic sulla freccia verso il basso per selezionare la colonna desiderata dall'elenco a discesa.

Nota: i test rapidi non possono essere aggiunti a colonne esistenti.

3. Fare clic su **Salva**.

Il file viene salvato nell'area di lavoro Portfolio.

Nota: i file salvati nell'area di lavoro Portfolio rimangono nella Registrazione della classe fino a quando non li si rimuove con il comando Rimuovi.

Se un file viene eliminato dalla Registrazione della classe, l'eliminazione non ha effetto sulla copia salvata nell'area di lavoro Portfolio. La copia rimane nell'area di lavoro Portfolio fino a quando non viene eliminata.

Importazione di un elemento nell'area di lavoro Portfolio

È possibile importare un file .tsn dal computer a una cella del Portfolio di uno studente.

1. Fare clic su **Riepilogo compiti**.
2. Evidenziare una cella nella riga dello studente in cui si desidera importare il file.

Nota: è possibile importare un file per un solo studente alla volta.

3. Fare clic su **File > Importa elemento**.
Viene visualizzata la finestra di dialogo Apri

4. Evidenziare e fare clic sul file da importare.

5. Fare clic su **Importa**.

Se in quella cella esiste già un file, viene richiesto di confermare la sostituzione del file.

- Per sovrascrivere il file esistente con quello nuovo, fare clic su **Sostituisci**.
- Fare clic su **Mantieni esistente** per mantenere il file esistente e cancellare la funzione di importazione file.

Modifica dei voti

Potrebbe essere necessario modificare il voto di uno studente. Per esempio, un compito a risposta aperta contiene una domanda che richiede la parola "Autumn" (Autunno) come risposta corretta. Uno studente ha inserito "Fall." (Autunno) Se si desidera assegnare allo studente un credito parziale o pieno, sarà necessario cambiare il voto dello studente per la domanda.

Oltre a modificare il voto di uno studente individuale, è possibile modificare i punti totali possibili per ogni domanda, i punti extra e la percentuale finale.

- ▶ Utilizzare numeri interi per modificare i voti. Per esempio, digitare 75 per dare un voto del 75%, digitare 100 per dare un voto del 100%, e così via.

Nota: se si digita un voto e non si preme **Invio**, la modifica non viene effettuata e rimane effettivo il voto precedente.

Anteprima Risposta Studente

E' possibile visualizzare l'anteprima della risposta di uno studente ad una domanda nel Riquadro Anteprima. Questo consente di rivedere le domande, risposte e modifica dei voti in modo rapido, semplice ed efficiente.

Nota: il compito da aprire deve contenere almeno una domanda per poter visualizzare l'anteprima.

1. Fare clic sul compito di uno studente nell'elenco Riepilogo compiti.
2. Selezionare la cella della domanda di cui si desidera visualizzare l'anteprima.

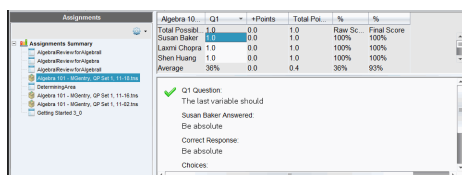

Le informazioni seguenti vengono visualizzate nel Riquadro Anteprima.

- **D# Domanda.** Domanda originale con un'icona che segnala la risposta corretta o sbagliata
- **Risposta dello studente.** Risposta dello studente
- **Risposta corretta** Risposta corretta dell'insegnante (vuoti se non c'è risposta corretta)

Nota: in relazione alla domanda inviata, potrebbero essere visualizzate altre informazioni,

Modifica un voto di uno studente per un compito.

È possibile modificare il voto per un compito dalla vista Riepilogo compiti oppure è possibile modificare il voto per domande individuali in un compito dalla vista Compiti dello studente. Questi passaggi descrivono il modo per modificare un voto dalle viste.

1. Nella riga dello studente, selezionare il voto che si desidera modificare.
2. Fare clic con il pulsante destro del mouse sulla cella e fare clic su **Modifica voto**.
3. Digitare il voto sostitutivo e premere **Invio**. Per cancellare, premere **Esc**.

Modifica dei punti totali possibili per una domanda

È possibile modificare il voto totale possibile per le domande di uno studente o per punti extra.

1. Selezionare una cella nella riga Totale possibile.
2. Fare clic con il pulsante destro del mouse sulla cella e fare clic su **Modifica voto**.
3. Digitare i punti per la domanda o per i punti extra e premere **Invio**.

Il software chiede se si vogliono mantenere i voti dello studente per la domanda, o rivalutare i voti per ogni studente. L'impostazione predefinita rivaluta i voti per ogni studente.

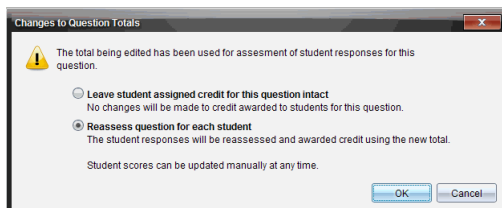

- Per mantenere i voti degli studenti senza effettuare modifiche, selezionare **Lascia intatto il credito assegnato allo studente per questa domanda**.
 - Per stimare nuovamente il voto di ogni studente, selezionare **Rivaluta domanda per ogni studente**.
4. Fare clic su **OK**.

Modifica del voto finale in percentuale

1. Nella vista Compiti dello studente, selezionare lo studente di cui si vuole modificare il voto.
2. Fare clic con il pulsante destro del mouse sulla cella nella colonna Finale e fare clic su **Modifica voto**.
3. Digitare il voto sostitutivo e premere **Invio**. Per cancellare, premere **Esc**.

Nota: se si modifica il voto finale, si conserva il valore modificato e non viene più aggiornato se si modificano altri valori nella riga.

Esportazione dei risultati

Se l'insegnante o il distretto scolastico utilizzano reportistica e archiviazione di valutazioni elettroniche, potrebbe essere necessario esportare le valutazioni a questi programmi. E' possibile esportare i risultati dall'area di lavoro Portfolio tramite un file CSV. L'azione di esportazione include tutti i voti per tutti gli studenti per il compito selezionato o per tutti i compiti.

Il file .csv contiene tutte le colonne e le righe nell'area di lavoro a eccezione della riga Azioni colonna. Se uno studente presenta una cella vuota senza voti, il file .cvs visualizza una cella vuota.

Esporta vista corrente

Questo permette di esportare tutti i dati presenti nell'area di lavoro Portfolio per un singolo compito.

1. Selezionare un compito dall'elenco.
2. Fare clic su **File > Esporta Dati** oppure fare clic su .
3. Selezionare **Esporta vista corrente**.

Viene visualizzata la finestra di dialogo Esporta dati.

- La cartella predefinita è Documenti.
- Il nome predefinito è il nome del compito.

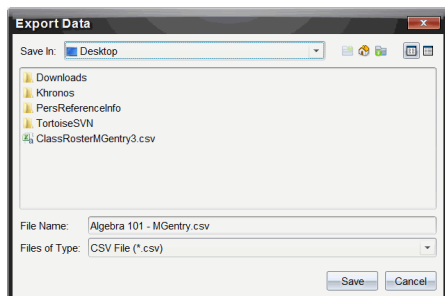

4. Aprire la cartella in cui si desidera salvare il file.
5. Fare clic su **Salva**.

Esportazione personalizzata

L'Esportazione Personalizzata permette di esportare i voti finali per uno o più compiti. E' utile per segnalare i punteggi in un intervallo di date con solo l'esportazione del nome dello studente e il punteggio finale.

1. Fare clic su **File > Esporta Dati** oppure fare clic su .
2. Selezionare **Esportazione personalizzata**.

Viene visualizzata la finestra di dialogo Esportazione personalizzata.

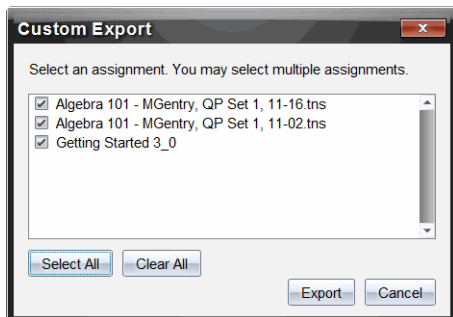

3. Selezionare il compito che si intende esportare.
 - Selezionare la casella di controllo secondo il nome del compito.
 - Fare clic su **Seleziona tutto** Per selezionare tutti i compiti
 - Fare clic su **Annulla tutto** per annullare le selezioni.
4. Fare clic su **Esporta**.

Viene visualizzata la finestra di dialogo Esporta.

 - La cartella predefinita è Documenti.
 - Il nome predefinito è il nome del compito.
5. Aprire la cartella in cui si desidera salvare il file.
6. Fare clic su **Salva**.

Ordinamento delle informazioni nell'area di lavoro Portfolio

1. Fare clic sull'intestazione di colonna in base alla quale ordinare l'elenco.

L'elenco selezionato viene organizzato in ordine ascendente, discendente o per nome studente.
2. Fare clic di nuovo sull'intestazione della colonna per ordinare in un altro modo.

Apertura di un elemento Portfolio in un'altra area di lavoro

È possibile aprire il file .tns nell'area di lavoro Documenti per modificarlo oppure è possibile aprire un file .tns o Test Rapido nell'area di lavoro Revisione per visualizzare le risposte dello studente nelle viste diagramma a barre, tabella o grafico.

Nota: in TI-Nspire™ Navigator™ NC Teacher Software è possibile aprire un file .tnsp.

Apertura di un elemento nell'area di lavoro Documenti

1. Fare clic sul file da aprire.

Per aprire un file per tutti gli studenti:

- dall'elenco Riepilogo compiti, fare clic sul file.
- Dalla vista Riepilogo compiti, fare clic sull'icona nella riga Azioni colonna oppure fare clic sull'Intestazione colonna.

Per aprire un file per studenti selezionati:

- dalla vista Riepilogo compiti, selezionare una cella in una riga dello studente selezionato. È possibile aprire più di un file in una colonna ma non è possibile aprire più file da colonne diverse.
- Dalla vista Compiti dello studente, selezionare una cella nella riga dello studente selezionato.

2. Fare clic su **File > Apri per modifica** oppure fare clic con il pulsante destro del mouse e cliccare **Apri per modifica**.

Il file viene aperto nell'area di lavoro Documenti.

Apertura di un elemento nell'area di lavoro Revisione

1. Fare clic sul file che si desidera aprire utilizzando uno dei seguenti metodi:
 - dall'elenco Riepilogo compiti, selezionare il file.
 - Dalla vista Riepilogo compiti, fare clic sull'icona nella riga Azioni colonna oppure fare clic sull'Intestazione colonna.
 - Dalla vista Riepilogo compiti, fare clic su una cella in una riga dello studente selezionato. È possibile aprire più di un file in una colonna ma non è possibile aprire più file da colonne diverse.
 - Dalla vista Compiti dello studente, fare clic su una cella nella riga dello studente selezionato.

Nota: ogni metodo selezionato per aprire il file nell'area di lavoro Revisione apre il file con tutte le risposte dello studente. Non è possibile aprire un file solo per uno studente. Tuttavia, è possibile rivedere le risposte per uno studente individuale nell'area di lavoro Revisione.

2. Fare clic su **File > Apri nell'area di lavoro Revisione** oppure fare clic con il pulsante destro del mouse e selezionare **Apri nell'area di lavoro Revisione**.

Il file viene aperto nell'area di lavoro Revisione.

Apertura di un documento master

Un Documento master è il documento originale inviato agli studenti e contiene la soluzione delle risposte per valutare le risposte ritirate dagli studenti. Quando si salva un documento in una colonna nell'area di lavoro Portfolio, generalmente un Documento master è associato a quel file.

È possibile aprire il Documento master dall'area di lavoro Portfolio nella vista Riepilogo Compiti. Il Documento master viene aperto come file di sola lettura nell'area di lavoro Documenti.

1. Nella riga Azioni colonna, fare clic sull'icona corrispondente al file che si desidera aprire.
2. Fare clic con il pulsante destro del mouse sull'icona e quindi fare clic su **Apri Documento master**.

Il documento viene aperto come file di sola lettura nell'area di lavoro Documenti.

Aggiunta di un documento master

In alcune occasioni potrebbe essere necessario sostituire un Documento master esistente oppure aggiungere un Documento master a un compito che ne è privo. Per esempio, una domanda è stata contrassegnata con una risposta errata e gli studenti non hanno ricevuto alcun credito per quella risposta. È possibile dare un credito agli studenti cambiando la risposta a quella domanda e conservando il Documento master come registrazione permanente della risposta corretta.

Nota: è possibile aggiungere o sostituire un Documento master per un file .tns ma non per un file Test rapido.

Il nuovo Documento master viene utilizzato per valutare i voti dello studente. La valutazione avviene nel modo seguente:

- se una domanda è stata cambiata, le risposte degli studenti sono valutate per la nuova domanda.
- Se il nuovo Documento master ha delle domande non presenti nel vecchio Documento master, vengono valutate queste domande. Gli studenti potrebbero ricevere un credito pari a zero per quelle domande se non sono state visualizzate.

Per aggiungere o sostituire un Documento master, seguire questi passaggi:

1. nella riga Azioni colonna, fare clic sull'icona corrispondente al file .tns da aprire.
2. Fare clic su **File > Aggiungi Documento master**.

Si apre una finestra di dialogo in cui è possibile selezionare un file.

3. Selezionare il file .tns che si desidera usare come nuovo Documento master e fare clic su **Apri**.

Il software visualizza un messaggio che avverte che la sostituzione del Documento master provocherà una rivalutazione dei voti degli studenti da parte del software.

4. Fare clic su **Aggiungi/Sostituisci Master** per assegnare il nuovo Documento master oppure fare clic su **Cancella** per cancellare l'azione.

Ridistribuzione di un elemento di Portfolio

La ridistribuzione di un file alla classe è un modo utile per restituire i compiti valutati o per restituire i compiti per ulteriori attività. La classe deve essere in corso per ridistribuire un file.

Nota: non è possibile ridistribuire un file di Test rapido.

1. Fare clic con il pulsante destro del mouse sull'elemento che si desidera ridistribuire.
2. Fare clic su **Ridistribuisci alla classe** oppure fare clic su .

A ciascuno studente connesso alla rete TI-Nspire™ Navigator™ viene inviato il file relativo.

Ritiro di file mancanti dagli studenti

Può accadere, in fase di archiviazione nell'area di lavoro Portfolio, che un gruppo di file degli studenti sia incompleto perché al momento del ritiro alcuni studenti non erano presenti, o non avevano il file pronto per il ritiro o non erano connessi. La sessione della classe deve essere attiva per poter ritirare un file.

1. Selezionare un singolo file, oppure fare clic su un'icona di file nella riga Azioni colonna per selezionare tutti i file della colonna.

Nota: è possibile ritirare solo una colonna di file alla volta.

2. Fare clic su **Ritira mancanti**.

I file mancanti vengono ritirati dagli studenti che sono connessi alla rete e i cui file non erano stati inizialmente ritirati.

Invio di file mancanti agli studenti

Può accadere, in fase d'invio di un gruppo di file agli studenti, che l'invio sia incompleto perché al momento dell'invio alcuni studenti non erano presenti o non erano connessi o era stato aggiunto un nuovo studente alla classe. La sessione della classe deve essere attiva per poter inviare un file mancante.

1. Selezionare un singolo file, oppure fare clic su un'icona di file nella riga Azioni colonna per selezionare tutti i file della colonna.

Nota: è possibile inviare solo una colonna di file alla volta.

2. Fare clic su **Invia mancante**.

I file mancanti vengono inviati agli studenti che sono connessi alla rete e i cui file non erano stati inizialmente ricevuti.

Modifica del nome di un elemento di Portfolio

È possibile modificare il nome di un compito dal riquadro Compiti o dall'intestazione colonna.

1. Fare clic sul nome del compito o sull'intestazione della colonna per modificare il nome.

2. Fare clic con il pulsante destro del mouse e fare clic su **Rinomina**.

La finestra di dialogo Rinomina colonna Portfolio si apre.

3. Digitare il nuovo nome.

4. Fare clic su **Rinomina**. Fare clic su **Cancella** per annullare la richiesta.

La colonna si visualizza nell'intestazione colonna e nel riquadro Compiti con il nuovo nome.

Rimozione di colonne da Portfolio

Può accadere di voler eliminare dei file da Portfolio. Ad esempio, un file sbagliato che è stato inviato o ritirato da una classe. È possibile rimuovere un compito dal riquadro Compiti o dall'intestazione colonna.

1. Fare clic sul nome del compito o sull'intestazione della colonna per rimuovere.
2. Fare clic con il pulsante destro del file e fare clic su **Rimuovi da Portfolio**. La finestra di dialogo Rimuovi da Portfolio si apre.
3. Fare clic su **Rimuovi** per eliminare il file. Fare clic su **Cancella** per annullare la richiesta.

Nota: se un file viene salvato nell'area di lavoro Portfolio e successivamente eliminato dalla Registrazione della classe, l'eliminazione non ha effetto sulla copia salvata in Portfolio. La copia rimane nell'area di lavoro Portfolio fino a quando non viene eliminata.

Rimozione di file dello studente da Portfolio

In alcuni casi potrebbe essere necessario eliminare un singolo file o alcuni file, ma non tutti i file, da un elenco colonne. Ad esempio, un file sbagliato che è stato ritirato da uno studente. Rimuovere i file dello studente dall'area di lavoro nella vista Riepilogo Compiti.

1. Fare clic sul file o sui file all'interno di una singola colonna da eliminare.
2. Premere **Elimina**.
La finestra di dialogo Rimuovi documento/i selezionato/i si apre.
3. Fare clic su **Rimuovi** per eliminare i file. Fare clic su **Non rimuovere** per annullare l'operazione.

PRiepilogo delle opzioni del tipo di file

.tns	.tns con domande	.tnsp	Test rapido	Altri tipi di file
-------------	-------------------------	--------------	--------------------	---------------------------

Salva in Portfolio	✓	✓	✓	✓	✓
Salva selezione nel Portfolio	✓	✓	✓	✓	✓
Modifica voto	✓	✓		✓	✓
Apri nell'area di lavoro Revisiona		✓		✓	
Apri per modifica	✓	✓	✓		✓*
Ridistribuisce alla classe	✓	✓	✓		✓
Apri documento master	✓	✓	✓	✓	✓
Aggiungi documento master	✓	✓			
Esporta dati	✓**	✓**	✓**	✓**	✓**
Invia/Ritira mancanti	✓	✓	✓		✓
Rinomina la colonna Portfolio di File	✓	✓	✓	✓	✓
Rimuovi la colonna Portfolio di File	✓	✓	✓	✓	✓
✓*	Il file si apre nel programma che il sistema operativo ha associato al tipo di file.				
✓**	Vuoto, non valutato e "Altri tipi di file" mostrano "Nessun voto" nella cella quando esportati.				

Operazioni con le immagini

Le immagini possono essere utilizzate nelle applicazioni TI-Nspire™ come riferimento, come strumento di valutazione e per dare spiegazioni. È possibile aggiungere immagini alle seguenti applicazioni TI-Nspire™:

- Grafici e geometria
- Dati e statistiche
- Notes
- Domanda, incluso Test rapido

Nelle applicazioni Grafici e geometria e Dati e statistiche, le immagini sono poste nello sfondo dietro agli assi e altri oggetti. Nelle applicazioni Notes e Domanda, l'immagine è posta in posizione del cursore in linea con il testo (in primo piano).

È possibile inserire i tipi di file immagine seguenti: .jpg, .png, or .bmp.

Nota: la funzione Transparency (Trasparenza) del tipo di file .png non è supportata. Gli sfondi trasparenti sono mostrati in bianco.

Operazioni con immagini nel software

Quando si lavora con il software TI-Nspire™, è possibile inserire, copiare, spostare ed eliminare immagini.

Inserimento di immagini

Nelle applicazioni Notes e Domanda e in Test rapido, è possibile inserire più di un'immagine su una pagina. Nelle applicazioni Grafici e geometria e Dati e statistiche è possibile inserire solo un'immagine su una pagina.

1. Aprire il documento in cui si vuole aggiungere un'immagine.
2. Fare clic su **Inserisci > Immagine**.

Si visualizza la finestra di dialogo Inserisci immagine.

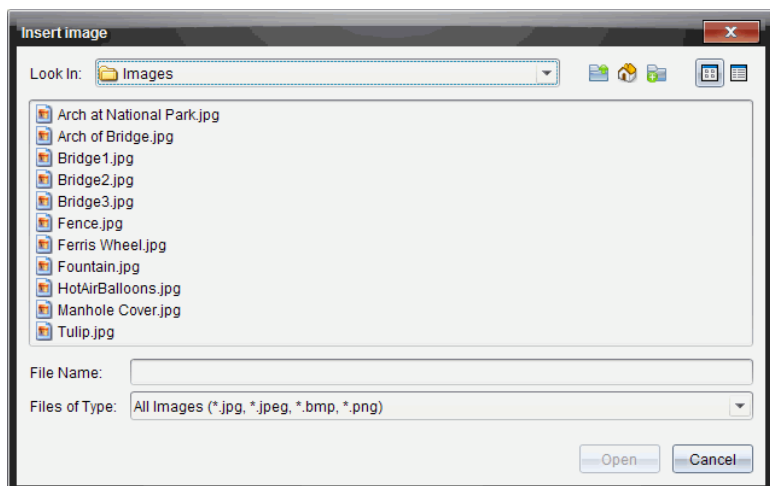



3. Cercare la cartella in cui si trova l'immagine e selezionare l'immagine.
4. Fare clic su **Apri**.
 - Nelle applicazioni Grafici e geometria e Dati e statistiche, l'immagine è inserita sullo sfondo dietro all'asse.
 - In Notes, Domanda e Test rapido, l'immagine è inserita nella posizione del cursore. È possibile digitare del testo sopra o sotto l'immagine e spostare l'immagine in alto o in basso nelle pagine.

Nota: è possibile inserire le immagini copiando un'immagine negli Appunti e incollandola nell'applicazione.

Spostamento di immagini

In applicazioni quali Notes e Domanda, dove l'immagine si trova nella posizione del cursore, è possibile riposizionare l'immagine spostandola su una nuova linea, uno spazio vuoto o collocandola all'interno di una linea di testo. Nelle applicazioni Grafici e geometria e Dati e statistiche, le immagini possono essere spostate in qualsiasi posizione della pagina.

1. Selezionare l'immagine.
 - Nelle applicazioni Notes e Domanda, fare clic sull'immagine per selezionarla.
 - Nelle applicazioni Grafici e geometria e Dati e statistiche, fare clic con il pulsante destro del mouse e quindi fare clic su **Seleziona > Immagine**.

2. Fare clic sull'immagine selezionata e tenere premuto il pulsante del mouse.
 - Se un'immagine è in primo piano, il cursore cambia in .
 - Se un'immagine è sullo sfondo, il cursore cambia in .
3. Trascinare l'immagine nella nuova posizione e rilasciare il pulsante del mouse per collocare l'immagine.

Se un'immagine è in primo piano, il cursore cambia in  quando ci si sofferma su una posizione in cui si trova una nuova linea o uno spazio. Le immagini sullo sfondo possono essere spostate e posizionate ovunque nella pagina.

Ridimensionamento di immagini

Per mantenere le proporzioni di un'immagine, ridimensionare afferrando l'immagine a uno dei suoi quattro angoli.

1. Selezionare l'immagine.
 - Nelle applicazioni Notes e Domanda, fare clic sull'immagine per selezionarla.
 - Nelle applicazioni Grafici e geometria e Dati e statistiche, fare clic con il pulsante destro del mouse e quindi fare clic su **Seleziona > Immagine**.
2. Spostare il cursore su uno dei quattro lati dell'immagine.

Il cursore cambia in  (una freccia direzionale a quattro punte).

Nota: trascinando il cursore su un bordo dell'immagine, questo cambia in  (una freccia direzionale a due punte). Se si trascina un'immagine da uno dei suoi bordi per ridimensionarla, l'immagine risulta distorta.
3. Fare clic sull'angolo o sul bordo dell'immagine.

Si attiva lo strumento .
4. Trascinare verso l'interno per ridurre l'immagine o verso l'esterno per ingrandirla.
5. Rilasciare il mouse quando la dimensione dell'immagine è corretta.

Eliminazione di immagini

Per eliminare un'immagine da un documento aperto, completare i seguenti passaggi.

1. Selezionare l'immagine.
 - Se un'immagine è in primo piano, fare clic su di essa per selezionarla.
 - Se un'immagine è sullo sfondo, fare clic con il pulsante destro del mouse e quindi fare clic su **Seleziona > Immagina**.
2. Premere **Elimina**.

L'immagine viene rimossa.

Scrittura di script Lua

L'Editor di script consente di creare e presentare simulazioni collegate in modo dinamico, utilità flessibili ed efficaci e altri contenuti formativi per esplorare concetti matematici e scientifici. Quando si apre un documento contenente uno script, gli script si avviano automaticamente come programmato. Per visualizzare l'applicazione dello script in funzione, la pagina contenente l'applicazione dello script deve essere attiva.

L'Editor di script è concepito per insegnanti e altri autori che hanno familiarità con le operazioni in un ambiente di scripting Lua. Lua è un linguaggio di scripting efficace, veloce, leggero pienamente supportato dai documenti TI-Nspire™ e PublishView™. I documenti contenenti applicazioni di script possono essere aperti su palmari TI-Nspire™ e nel Riproduttore di documenti TI-Nspire™. L'applicazione di script funziona su un palmare o un Riproduttore di documenti ma non è possibile visualizzare o modificare lo script.

Fare riferimento a queste risorse per utilizzare l'Editor di script e creare degli script:

- Premere **F1** per accedere alla guida TI-Nspire™ che include la guida all'Editor di script.
- Premere **F2** per ulteriori risorse TI-Nspire™ quali campioni di script e un link a Libreria di scripting API di TI-Nspire™. (Queste informazioni sono inoltre disponibili su education.ti.com/nspire/scripting.)
- Visitare lua.org per maggiori informazioni su Lua.

Descrizione dell'Editor di script

Con l'Editor di script, è possibile inserire, modificare, salvare, eseguire ed eseguire il debug delle applicazioni di script nei documenti TI-Nspire™ (file .tns) e Publishview™ (file .tnsp).

- Le applicazioni di script funzionano all'interno di documenti, attività e pagine allo stesso modo delle altre applicazioni di TI-Nspire™.
- Quando si crea un nuovo documento o se ne apre uno esistente, è possibile inserire o modificare un'applicazione di script all'interno di una pagina o all'interno di un'area di lavoro di una pagina suddivisa.

- Nel layout della pagina suddivisa, è possibile aggiungere un'applicazione di script a ogni area di lavoro di una pagina. Una pagina può essere suddivisa in un massimo di quattro quadranti.
- È possibile aggiungere immagini ad applicazioni di script. Vedere il capitolo *Inserimento di immagini*.
- Se si chiude il documento di TI-Nspire™ o PublishView™ senza salvarlo, tutto il lavoro effettuato con l'Editor di script viene perso.

Esplorazione dell'interfaccia dell'Editor di script

La finestra dell'Editor di script si visualizza quando si apre una nuova applicazione di script o se ne modifica una esistente in un documento TI-Nspire™ o PublishView™.

Selezionare le opzioni per creare nuovi script o modificare script esistenti dal menu Inserisci nell'area di lavoro Documenti quando un documento è aperto.

Nota: anche se non è etichettata, in TI-Nspire™ Student Software e TI-Nspire™ CAS Student Software, l'area di lavoro Documenti è l'area di lavoro predefinita.

La figura seguente mostra l'Editor di script con uno script esistente.

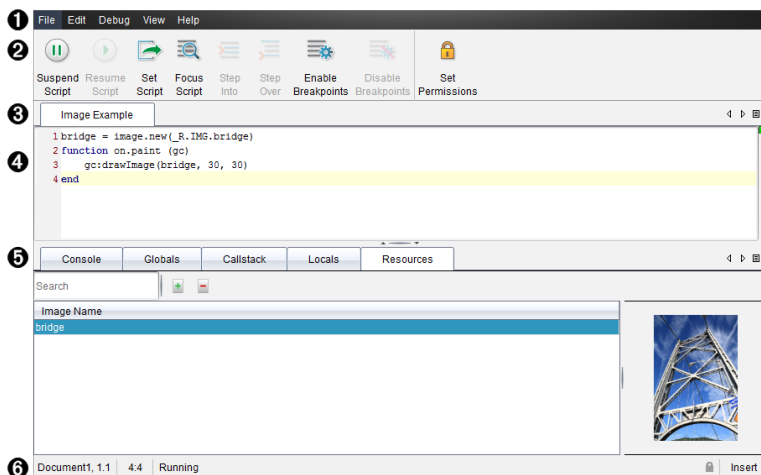









- 1 Barra dei menu.** Contiene opzioni per lavorare con l'Editor di script.
- 2 Barra degli strumenti.** Fornisce gli strumenti per le funzioni comuni dell'Editor di script. Vedere il capitolo *Utilizzo della barra degli strumenti*.

- 3 **Titolo script.** Mostra il titolo dello script. Fare clic con il pulsante destro del mouse sul titolo per cambiarlo oppure fare clic su **Modifica > Imposta Titolo script.**
- 4 **Casella di testo.** Fornisce uno spazio per digitare il testo dello script.
- 5 **Pannello degli strumenti.** Mostra i dati dello script. Vedere il capitolo *Utilizzo del pannello degli strumenti.*
- 6 **Barra di stato.** Visualizza lo stato operativo dello script. Vedere il capitolo *Utilizzo della barra di stato.*

Utilizzo della barra degli strumenti

La tabella seguente spiega le opzioni della barra degli strumenti.

Nome Strumento		Descrizione Strumento
	Sospendi lo script	Sospende l'esecuzione dello script.
	Riprendi lo script.	Riprende l'esecuzione dello script. Durante l'esecuzione del debug, lo script continua a essere eseguito fino al punto di interruzione successivo o la fine dello script.
	Imposta lo script	Inizia l'esecuzione dello script
	Metti a fuoco lo script	Imposta il fuoco sulla pagina nel documento a cui l'applicazione dello script è allegata. <ul style="list-style-type: none"> • In un documento TI-Nspire™, imposta il fuoco sulla pagina. • In un documento PublishView™, imposta il fuoco sulla cornice della pagina.
	Accedere a	Durante l'esecuzione del debug, esegue l'istruzione corrente. Se l'istruzione chiama una qualsiasi funzione, il debugger si ferma alla

Nome Strumento	Descrizione Strumento	
		prima linea di ogni funzione.
	Oltrepassare	<p>Durante l'esecuzione del debug, esegue l'istruzione corrente.</p> <p>Se l'istruzione chiama una qualsiasi funzione, il debugger non si ferma all'interno della funzione a meno che questa non contenga un punto di interruzione.</p>
	Abilita i punti di interruzione	Passa dalla modalità normale alla modalità di debug.
	Disabilita i punti di interruzione	Ripassa dalla modalità di debug alla modalità normale e riprende lo script.
	Imposta autorizzazioni	Imposta i livelli di autorizzazione su Protetto, Solo visualizzazione o Non protetto e consente di impostare una password per lo script.

Utilizzo del Pannello strumenti

Nella parte inferiore della finestra, il Pannello strumenti mostra i dati dello scripting. Per ulteriori informazioni, consultare il capitolo *Esecuzione del debug degli script*.

Tabulazione	Visualizzazione della finestra
Console	<p>Gli errori dello script vengono stampati qui.</p> <p>Anche le istruzioni di stampa incorporate nello script sono stampate qui.</p>
Globali	<p>Si visualizzano le variabili globali selezionate.</p> <p>Per selezionare una variabile globale per la visualizzazione, fare clic su Clicca per aggiungere una</p>

Tabulazione	Visualizzazione della finestra
	nuova variabile di visualizzazione in fondo al Pannello degli strumenti.
Stack di chiamate	Visualizza la struttura delle chiamate per la funzione attualmente in esecuzione.
Locali	Sono visualizzate le variabili locali nell'ambito della funzione.
Risorse	Caricare, inserire e gestire le immagini.

Utilizzo della barra di stato

La barra di stato in fondo alla finestra mostra i dati di base dello script, come descritto nell'esempio seguente: `stopwatch, 1.1, 4:1, In` esecuzione.

- Nome del documento a cui è allegata l'applicazione dello script (`stopwatch`)
- Numero di attività e di pagina (`1.1`)
- Riga e carattere dello script, (`4:1` riga di descrizione 4 e carattere 1)
- Stato operativo dello script (`In esecuzione`). Notare i possibili stati:
 - Modalità Normale: In esecuzione, In pausa o Errore
 - Modalità Debugging In esecuzione (`debugging`), In pausa o Errore

Inserimento di nuovi script

Per inserire una nuova applicazione di script e nuovi script, seguire i passaggi successivi.

1. Aprire il documento in cui si vuole aggiungere lo script. Può essere un documento nuovo o esistente.
2. Fare clic su **Inserisci > Editor dello script > Inserisci script**.

Viene inserita un'applicazione di script e visualizzata la finestra di dialogo Titolo dello script.

Nota: TI-Nspire™ Student Software e TI-Nspire™ CAS Student Software si aprono automaticamente nell'area di lavoro Documenti.

3. Digitare un titolo dello script. (La lunghezza massima di questo campo è 32 caratteri)

4. Fare clic su **OK**.

La finestra dell'Editor di script si apre mostrando uno script vuoto.

5. Digitare il testo nelle righe dello script.

Nota: alcuni caratteri "wide" UTF-8 non standard potrebbero non essere visualizzati correttamente. Per questi caratteri, si raccomanda vivamente di utilizzare la funzione `string.uchar`.

6. Quando lo script è completo, fare clic su **Imposta script** per eseguirlo.

- In un documento TI-Nspire™, l'applicazione di script viene inserita in una nuova pagina. Quando la pagina che contiene l'applicazione dello script è attiva, la Casella degli strumenti Documenti è vuota.
- In un documento PublishView™, una cornice contenente l'applicazione dello script viene aggiunta alla pagina attiva. È possibile spostare o ridimensionare questa cornice allo stesso modo di un oggetto di PublishView™ e aggiungere altri oggetti di PublishView™ alla pagina.

7. Per visualizzare l'applicazione di script, fare clic su **Metti a fuoco lo script**.

Modifica degli script

Completare la seguente procedura per modificare uno script esistente.

1. Aprire il documento di TI-Nspire™ o PublishView™ che contiene lo script.

La pagina che contiene lo script deve essere attiva.

2. Selezionare la pagina e l'area di lavoro che contiene lo script.

3. Fare clic su **Inserisci > Editor di script > Modifica script**.

L'Editor di script si apre mostrando lo script. Se l'area di lavoro selezionata nella pagina non contiene uno script, Modifica script viene visualizzata in grigio.

Se lo script è protetto da password, la finestra di dialogo Protetto da password si apre richiedendo una password.

4. Apportare le modifiche desiderate.

- Per indicare commenti, utilizzare trattini doppi (--) all'inizio di ogni riga di commento.

- Per modificare il titolo, fare clic su **Modifica > Imposta titolo dello script** oppure fare clic con il pulsante destro del mouse sul titolo e selezionare **Imposta titolo dello script**.

Note:

- alcuni caratteri UTF-8 non standard potrebbero non essere visualizzati correttamente. Per questi caratteri, si raccomanda vivamente di utilizzare la funzione `string.uchar`.
 - La funzione di stampa potrebbe produrre risultati inattesi per caratteri non-UTF-8.
 - Alcuni caratteri non stampabili restituiti dalla funzione `on.save` saranno scartati.
5. Per eseguire lo script, fare clic su **Imposta script**.
Eventuali errori sono visualizzati nell'area Console nel Pannello strumenti.
 6. Per visualizzare l'applicazione dello script (script in esecuzione), fare clic su **Metti a fuoco lo script**.

Modifica delle opzioni di visualizzazione

Per cambiare le opzioni di visualizzazione:

- ▶ Per eliminare i dati di scripting nel Pannello degli strumenti e ripristinare i valori predefiniti dell'editor, fare clic su **Visualizza > Ripristino delle impostazioni predefinite di Editor**.
- ▶ Per visualizzare il titolo dello script nel documento e prima di ogni istruzione di stampa nella Console, fare clic su **Visualizza > Titolo in Vista Documento**.
- ▶ Per nascondere o mostrare le etichette della barra degli strumenti, fare clic su **Visualizza > Barra degli strumenti etichette di testo**.
- ▶ Per nascondere o mostrare il Pannello degli strumenti o le sue aree, fare clic su **Visualizza > Pannello degli strumenti** e selezionare l'opzione appropriata.
- ▶ Per creare gruppi di schede quando più script sono aperti, fare clic con il pulsante destro del mouse su un titolo e selezionare **Nuovo gruppo orizzontale** o **Nuovo gruppo verticale**.

Impostazione del livello API minimo

Ogni versione del software T-Nspire™ include un supporto API per un set specifico di funzionalità di script Lua. L'impostazione del livello API minimo per uno script consente di specificare un set minimo di funzionalità necessarie per uno script.

Se un utente cerca di eseguire uno script su un sistema che non soddisfa il livello API minimo dello script, riceve una notifica e l'esecuzione dello script non può essere effettuata.

Per impostare il livello API minimo per uno script:

1. Determinare il livello minimo richiesto dallo script.
 - L'impostazione di un livello troppo basso per il set di funzionalità dello script può comportare un errore di script su una versione software precedente.
 - L'impostazione di un livello troppo alto può far sì che lo script si rifiuti di avviarsi su una versione software precedente che supporta il set di funzionalità.
2. Nel menu **File** Editor di script, selezionare **Imposta livello API minimo**.
3. Nella finestra di dialogo, digitare il livello minimo utilizzando il formato *principale .secondario*. Per esempio, è possibile digitare 2 . 3.

Per eseguire lo script sarà necessario questo livello API o un livello superiore.

Salvataggio delle applicazioni di script

Selezionando **Imposta script** si ripristina (aggiorna) un'applicazione di script in un documento TI-Nspire™ o PublishView™. Tuttavia, lo script e l'applicazione di script non vengono salvati fino al salvataggio del documento. Se si chiude il documento o il software TI-Nspire™ senza salvare, il documento sullo script viene perso.

Per accertarsi che l'applicazione di script venga salvata al termine del lavoro, seguire i passaggi seguenti.

1. Dalla finestra dell'Editor di script, fare clic su **Imposta script** per reimpostare (aggiornare) l'applicazione di script nel documento.
2. Da un documento aperto, fare clic su **File > Salva documento** per salvare le modifiche al documento TI-Nspire™ o PublishView™.

Nota: per accertarsi che venga eseguito il back-up dello script, impostare lo script e salvare il documento frequentemente.

Gestione delle immagini

Per inserire un'immagine in un'applicazione di script, seguire i passaggi seguenti.

Aggiungere un'immagine a Risorse

1. Fare clic sulla scheda **Risorse**.
2. Fare clic sul pulsante .
3. Fare clic sul nome del file immagine.
4. Fare clic su **Apri**.
5. Accettare il nome predefinito dell'immagine o rinominare l'immagine digitando un nuovo nome nella casella. (Ad es: nuovaimmagine)
6. Fare clic su **OK**.

Nota: la miniatura dell'immagine sarà visualizzata nell'angolo in basso a destra dello schermo. Il nome del file immagine apparirà in un elenco di immagini nella parte inferiore sinistra dello schermo.

7. Fare clic con il pulsante destro del mouse sul nome di un'immagine per rinominare, copiare il nome, visualizzare un'anteprima o rimuovere l'immagine. È anche possibile fare clic sul pulsante  per rimuovere un'immagine.

Aggiungere più immagini a Risorse

1. Fare clic sulla scheda **Risorse**.
2. Fare clic sul pulsante .
3. Selezionare **Valori separati da virgola** (*.csv) dal menu **Tipi di file**.
4. Selezionare il file **.csv** desiderato.

Nota: il formato .csv è costituito da due colonne separate da virgola. La prima colonna si riferisce al nome locale della risorsa immagine utilizzata nel codice. La seconda colonna si riferisce al percorso assoluto all'immagine sul sistema corrente.

Esempio per Windows:

bridge,C:\images\bridge.jpg

house,C:\images\house.jpg

5. Fare clic su **Apri**.
6. Fare clic con il pulsante destro del mouse sul nome di un'immagine per rinominare, copiare il nome, visualizzare un'anteprima o rimuovere l'immagine. È anche possibile fare clic sul pulsante  per rimuovere un'immagine.

Creare uno script per richiamare un'immagine

1. Digitare uno script nella casella della riga dello script nel modo seguente:

```
myimage = image.new(_R.IMG.img_1)
```

```
function on.paint (gc)
```

```
    gc.drawImage (myimage, 30, 30)
```

```
end
```

Nota: sostituire `img_1` (sopra) con il nome della propria immagine.

2. Per salvare lo script, fare clic su **Imposta script**. L'immagine sarà visualizzata nella schermata Anteprima documento.
3. Fare clic su **Metti a fuoco lo script** per impostare lo stato attivo per la pagina nel documento dove si desidera fissare l'applicazione di script.

Nota: un documento TI-Nspire imposta lo stato attivo per la pagina; un documento PublishView™ imposta lo stato attivo per la cornice della pagina.

Creare uno script per richiamare più immagini

1. Digitare uno script nella casella della riga dello script nel modo seguente:

```
myimg = { }
```

```
for name, data in pairs (_R.IMG)
```

```
    myimg [name] = image.new(data)
```

```
end
```

```
function on.paint (gc)
```

```
    gc.drawImage (myimg[im名称], 30, 30)
```

end

2. Per salvare lo script, fare clic su **Imposta script**. L'immagine sarà visualizzata nella schermata Anteprima documento.
3. Fare clic su **Metti a fuoco lo script** per impostare lo stato attivo per la pagina nel documento dove si desidera fissare l'applicazione di script.
Nota: un documento TI-Nspire imposta lo stato attivo per la pagina; un documento PublishView™ imposta lo stato attivo per la cornice della pagina.

Impostazione delle autorizzazioni per gli script

È possibile impostare i livelli di autorizzazione per uno script e specificare una password per proteggere uno script. Utilizzare i seguenti passaggi.

1. Nella finestra Editor dello script, fare clic su **File > Imposta autorizzazioni**. Viene visualizzata la finestra di dialogo Imposta autorizzazioni.
2. Nell'area Livello di autorizzazione, selezionare il livello di sicurezza appropriato.
 - **Protetto**. Lo script può essere eseguito ma non visualizzato o modificato.
 - **Sola visualizzazione**. Lo script può essere visualizzato ma non modificato.
 - **Non protetto**. Lo script può essere visualizzato e modificato.
3. Per proteggere uno script, indicare una password nell'area Sicurezza.
Nota: prestare attenzione nell'impostare le password perché non possono essere recuperate.
4. Fare clic su **OK**.

Facendo clic successivamente su **Inserisci > Editor di script > Modifica script**, una finestra di dialogo Protetto da password si aprirà richiedendo la password. Fare clic su una di queste opzioni:

- Per modificare lo script, inserire la password e fare clic su **OK**.
- Per la sola visualizzazione dello script, non inserire la password e fare clic su **Visualizza**.

Esecuzione del debug degli script

È possibile eseguire il debug degli script per individuare errori runtime e tracciare il flusso dell'esecuzione. Durante l'esecuzione del debug, i dati sono visualizzati nel Pannello degli strumenti.

- ▶ Per abilitare la modalità debugging o disabilitarla tornando a quella normale, fare clic su **Debug > Abilita i punti di interruzione** o **Disabilita i punti di interruzione**.
Nota: quando si disabilitano i punti di interruzione, l'esecuzione dello script viene sempre ripresa.
 - ▶ Durante l'esecuzione del debug, fare clic su **Accedere a e Oltrepassare** come appropriato. Vedere il capitolo *Esplorazione dell'interfaccia dell'Editor di script*.
 - ▶ Per impostare i punti di interruzione, fare doppio clic nello spazio all'estrema sinistra del numero della riga. I punti di interruzione sono disabilitati fino a quando non viene selezionato **Abilita punti di interruzione**.
 - ▶ Fare attenzione a questi fattori durante l'esecuzione del debug:
 - I punti di interruzione nei programmi collaterali non sono supportati.
 - Se un punto di interruzione è impostato in una funzione che è una richiamata, il debugger potrebbe non fermarsi nel punto di interruzione.
 - Il debugger potrebbe non fermarsi in funzioni quali per esempio `on.save`, `on.restore` e `on.destroy`.
- Nella barra degli strumenti, **Accedere a e Oltrepassa** sono attivi quando i punti di interruzione sono abilitati.
- ▶ Per sospendere e riprendere l'esecuzione dello script, fare clic su **Sospendi lo script** e **Riprendi script**. Quando lo script viene ripreso, viene eseguito fino al punto di interruzione successivo riscontrato o fino alla fine dello script. Uno script può essere sospeso in modalità normale o debugging.

Informazioni sulla normativa

Conformità alla normativa dell'Unione Europea e dell'EFTA

Il presente dispositivo può essere attivato in questi paesi che comprendono gli stati membri dell'Unione Europea e dell'EFTA (Associazione europea di libero scambio). Si intendono afferenti alla Comunità Europea i Paesi elencati nel paragrafo che segue, in tutto il presente documento:

AUSTRIA, BULGARIA, REPUBBLICA CECA, DANIMARCA, FINLANDIA, FRANCIA, GERMANIA, GRECIA, IRLANDA, ITALIA, LUSSEMBURGO, PAESI BASSI, NORVEGIA, PORTOGALLO, SLOVACCHIA, SLOVENIA, SPAGNA, SVEZIA, SVIZZERA, REGNO UNITO

Il punto di accesso a TI-Nspire™ Navigator™ comunica con un alloggiamento wireless TI-Nspire™ Navigator™ o una scheda di rete wireless TI-Nspire™ CX tramite un link wireless 802,11 b/g per fornire capacità WLAN (wireless local area networking) e con un PC mediante un cavo USB standard. Il punto di accesso a TI-Nspire™ Navigator™ include lo standard radio 802,11b/g/n.

Il punto di accesso a TI-Nspire™ Navigator™ CX comunica con un alloggiamento wireless TI-Nspire™ Navigator™ o una scheda di rete wireless TI-Nspire™ CX - v2 tramite un link wireless 802,11b/g per fornire capacità WLAN (wireless local area networking) e con un PC mediante un cavo USB standard. Il punto di accesso a TI-Nspire™ Navigator CX supporta il funzionamento da 2,412 GHz a 2,462 GHz per 802,11b/g/n 2,4GHz + il funzionamento da 5,150 GHz a 5,250 GHz per 802,11 a/n 5GHz.

Dichiarazione di Conformità

Il contrassegno rappresentato da questo simbolo:



indica conformità ai requisiti essenziali della Direttiva R&TTE dell'Unione Europea (1999/5/EC).

Il presente dispositivo risponde ai seguenti requisiti di conformità:

Sicurezza: EN 60950-1:2006 + A11:2009

EMC: EN 55022:2006, EN 55024:1998 + A1:2001 + A2:2003, N 301 489-1 V1.8.1/2008-4, EN 301 489-17 V2.1.1/2009-5, CISPR22:1997, CISPR24

Compresi: EN 61000-3-2, -3-3, -4-2, -4-3, -4-4, -4-5, -4-6 e -4-11. Il prodotto è autorizzato anche in base ai requisiti indicati da standard specifici di altri paesi, come richiesto per il Mercato internazionale.

Radio: EN 300-328 v.1.7.1 (2006-10)

Compatibilità elettromagnetica e spettro radio (ERM); Sistemi di trasmissione a banda larga; Dispositivo di trasmissione dati operante nella banda a 2,4 GHz ISM che impiega tecniche di modulazione a banda larga. Le certificazioni sono armonizzate agli standard EN, che rispondono ai requisiti fondamentali presenti all'articolo 3.2 della Direttiva R&TTE. La conformità comprende l'attività di test con l'antenna integrale fornita.

SAR: EN62209-2:2010

Dichiarazione di Conformità della Comunità Europea

Con la presente Texas Instruments dichiara che i seguenti prodotti sono conformi ai requisiti fondamentali e ad altri provvedimenti della Direttiva 1999/5/EC.

- Punto di accesso a TI-Nspire™ Navigator™
- Alloggiamento wireless TI-Nspire™ Navigator™
- Scheda di rete wireless TI-Nspire™ CX
- Scheda di rete wireless TI-Nspire™ CX - v2
- Punto di accesso a TI-Nspire™ CX Navigator™

English	<p>Hereby, Texas Instruments declares that the TI-Nspire™ Navigator™ Access Punto, TI-Nspire™ Navigator™ wireless cradle, and TI-Nspire™ CX Wireless Network Adapter, TI-Nspire™ CX Wireless Network Adapter - v2, and TI-Nspire™ CX Navigator™ Access Punto are in compliance with the essential requirements and other relevant provisions of Directive 1999/5/EC.</p> <p>È possibile consultare la Dichiarazione di Conformità alla pagina Product Stewardship (Gestione responsabile del prodotto) all'indirizzo education.ti.com.</p>
България	<p>Texas Instruments декларира, че TI-Nspire™ Navigator™ точка за достъп, безжичен люлка TI-Nspire™ Navigator™ и TI-Nspire™ CX безжична мрежова карта, TI-Nspire™ CX безжична мрежова карта - v2 и точка за достъп на TI-Nspire™ CX</p>

	<p>Navigator™ са в съответствие с основните изисквания и другите съответни разпоредби на Директива 1999/5/ЕО.</p> <p>Декларацията за съответствие може да бъде консултиран в страницата на продукта стопанисване в education.ti.com.</p>
Česká republika	<p>Texas Instruments tímto prohlašuje, že TI-Nspire™ Navigator™ přístupový bod, bezdrátový stojan TI-Nspire™ Navigator™ a TI-Nspire™ CX bezdrátový síťový adaptér, TI-Nspire™ CX bezdrátový síťový adaptér - v2 a TI-Nspire™ CX Navigator™ přístupový bod jsou v souladu se základními požadavky a dalšími příslušnými ustanoveními směrnice 1999/5/ES.</p> <p>Prohlášení o shodě může být konzultován v na stránce Product Stewardship education.ti.com.</p>
Dansk	<p>Texas Instruments erklærer hermed, at TI-Nspire™ Navigator™ adgangspunktet, den trådløse TI-Nspire™ Navigator™ holder, den TI-Nspire™ CX Navigator™ adgangspunktet, den trådløse TI-Nspire™ CX netværksadapter og den trådløse TI-Nspire™ CX netværksadapter - v2 er i overensstemmelse med de essentielle krav og andre relevante bestemmelser i direktiv 1999/5/EF.</p> <p>Du kan læse overensstemmelseserklæringen på produktforvaltningssiden på education.ti.com.</p>
Norsk	<p>Texas Instruments erklærer herved at TI-Nspire™ Navigator™ tilgangspunkt, TI-Nspire™ CX Navigator™ tilgangspunkt, TI-Nspire™ Navigator™ trådløs bordholder, TI-Nspire™ CX Wireless Network Adapter og TI-Nspire™ CX Wireless Network Adapter - v2 overholder de vesentlige kravene og andre relevante bestemmelser i direktivet 1999/5/EC.</p> <p>Samsvarserklæringen kan leses på siden Produktforvaltning på education.ti.com.</p>
Suomi	<p>Texas Instruments vakuuttaa, että TI-Nspire™ Navigator™-liityntäpiste, TI-Nspire™ CX Navigator™-liityntäpiste, langaton TI-Nspire™ Navigator™-kelkka, TI-Nspire™ CX Wireless Network Adapter ja TI-Nspire™ CX Wireless Network Adapter - v2 täyttävät direktiivin 1999/5/EY oleelliset vaatimukset ja ja muut asianmukaiset ehdot.</p> <p>Vaatimustenmukaisuusvakuutus on tarkasteltavissa</p>

	tuotevastuuvuorolla osoitteessa education.ti.com .
Français	<p>Texas Instruments déclare que le point d'accès TI-Nspire™ Navigator™, le point d'accès TI-Nspire™ CX Navigator™, le socle de synchronisation TI-Nspire™ Navigator™, l'adaptateur de réseau sans fil TI-Nspire™ CX et l'adaptateur de réseau sans fil TI-Nspire™ CX - v2 sont conformes aux exigences essentielles et aux autres clauses applicables de la Directive 1999/5/CE.</p> <p>La Déclaration de conformité peut être consultée à la page Gérance du produit à education.ti.com.</p>
Deutsch	<p>Texas Instruments erklärt hiermit, dass der TI-Nspire™ Navigator™ Zugangspunkt, TI-Nspire™ CX Navigator™ Zugangspunkt, die drahtlose TI-Nspire™ Navigator™ Basisstation, der drahtlose TI-Nspire™ CX Netzwerkadapter drahtlose und der TI-Nspire™ CX Netzwerkadapter - v2 mit den wesentlichen Anforderungen und anderen relevanten Bestimmungen der Richtlinie 1999/5/EG konform sind.</p> <p>Die Konformitätserklärung kann auf der Seite "Engagement für die Umwelt" unter education.ti.com angezeigt werden.</p>
Ελλάδα	<p>Με την παρούσα, Texas Instruments δηλώνει ότι το σημείο πρόσβασης TI-Nspire™ Navigator™, ασύρματο λίκνο πλοηγός TI-Nspire™ και TI-Nspire™ CX ασύρματο προσαρμογέα δικτύου, TI-Nspire™ CX ασύρματο προσαρμογέα δικτύου - v2, και σημείο πρόσβασης TI-Nspire™ CX Navigator™ είναι σύμφωνα με τις βασικές απαιτήσεις και τις λοιπές σχετικές διατάξεις της οδηγίας 1999/5/ΕΚ.</p> <p>Δήλωσης συμμόρφωσης μπορούν να συμβουλευούνται στη σελίδα Διαχείριση προϊόντων στο education.ti.com.</p>
Italiano	<p>Con la presente, Texas Instruments dichiara che il punto di accesso TI-Nspire™ Navigator™, il punto di accesso TI-Nspire™ CX Navigator™, la base di ricarica wireless TI-Nspire™ Navigator™, la bassetta wireless TI-Nspire™ CX e la bassetta wireless TI-Nspire™ CX - v2 sono conformi ai requisiti fondamentali e ad altri provvedimenti della Direttiva 1999/5/CE.</p> <p>È possibile consultare la Dichiarazione di conformità alla pagina Product Stewardship (Gestione responsabile del prodotto),</p>

	all'indirizzo education.ti.com .
Nederlands	<p>Hierbij verklaart Texas Instruments dat het TI-Nspire™ Navigator™ accesspoint, de TI-Nspire™ CX Navigator™ accesspoint, de TI-Nspire™ Navigator™ draadloze slede, de TI-Nspire™ CX draadloze netwerkadapter en de TI-Nspire™ CX draadloze netwerkadapter - v2 voldoen aan de essentiële vereisten en andere relevante bepalingen van Richtlijn 1999/5/EC.</p> <p>De verklaring van overeenstemming kan worden geraadpleegd op de pagina Product Stewardship (Productbeheer) op education.ti.com.</p>
Português	<p>A Texas Instruments declara, pela presente, que o ponto de acesso TI-Nspire™ Navigator™, o ponto de acesso TI-Nspire™ CX Navigator™, a base sem fios TI-Nspire™ Navigator™, o adaptador de rede sem fios TI-Nspire™ CX e o adaptador de rede sem fios TI-Nspire™ CX - v2 estão em conformidade com os requisitos essenciais e outras disposições relevantes da Directiva 1999/5/CE.</p> <p>A Declaração de Conformidade pode ser consultada na página Administração do Produto em education.ti.com.</p>
Español	<p>Mediante el presente documento, Texas Instruments declara que el punto de acceso TI-Nspire™ Navigator™, el punto de acceso TI-Nspire™ Navigator™ CX, el soporte inalámbrico TI-Nspire™ Navigator™, el adaptador de red inalámbrica TI-Nspire™ CX y el el adaptador de red inalámbrica TI-Nspire™ CX - v2 cumplen con los requisitos esenciales y otras disposiciones relevantes de la directiva 1999/5/CE.</p> <p>Puede consultar la declaración de conformidad en la página Administración de producto en education.ti.com.</p>
Svenska	<p>Texas Instruments deklarerar härmed att TI-Nspire™ Navigator™ anslutningspunkt, TI-Nspire™ CX Navigator™ anslutningspunkt, TI-Nspire™ Navigator™ trådlös tillkopplingsenhet, TI-Nspire™ CX trådlös nätverksadapter och TI-Nspire™ CX trådlös nätverksadapter - v2 uppfyller de väsentliga kraven och övriga relevanta bestämmelser enligt direktivet 1999/5/EG.</p>

	Deklarationen om överensstämmelse kan läsas på sidan Produktansvar på webbplatsen education.ti.com .
Slovensko	Texas Instruments vyhlasuje, že TI-Nspire™ Navigator™ Access Point, bezdrôtový kolísky TI-Nspire™ Navigator™ a TI-Nspire™ CX bezdrôtový sieťový adaptér, TI-Nspire™ CX bezdrôtový sieťový adaptér - v2 a TI-Nspire™ CX Navigator™ prístupový bod sú v súlade so základnými požiadavkami a inými príslušnými ustanoveniami smernice 1999/5/EC. Vyhlásenie o zhode k nahliadnutiu na stránke produktu správcovstvo v education.ti.com .
Slovenija	Texas Instruments izjavlja, da TI-Nspire™ Navigator™ dostopno točko, TI-Nspire™ Navigator™ wireless zibelka in TI-Nspire™ CX brezžično omrežno kartico, TI-Nspire™ CX brezžično omrežno kartico - v2 in TI-Nspire™ CX Navigator™ vstopne točke so v skladu z bistvenimi zahtevami in drugimi ustreznimi določbami Direktive 1999/5/ES. Izjava o skladnosti se lahko posvetuje nadzor izdelkov na strani education.ti.com .

Paesi di operatività e Restrizioni d'uso nella Comunità Europea

Utilizzo operativo dei canali compresi tra 2.400 e 2.4835 GHz nella Comunità Europea

L'installatore e/o l'utente finale sono tenuti a utilizzare l'utilità di configurazione fornita con il prodotto per verificare il canale operativo corrente, il livello atteso di potenza di trasmissione, e per confermare che il dispositivo opera in conformità alle regole di utilizzo dello spettro radio per il Paese della Comunità Europea selezionato. **Se si verifica un funzionamento al di fuori di canali ammessi come indicato in questa guida, il prodotto deve cessare immediatamente l'attività e l'installatore è tenuto a consultare lo staff di assistenza tecnica della zona di competenza per la rete wireless.**

Questi dispositivi sono progettati per funzionare in tutti i Paesi della Comunità Europea. È consentito l'uso di frequenze associate a canali da 1 a 13 nella banda compresa tra 2,400 e 2,4835 GHz, sia in ambienti chiusi che all'aperto, in tutti i Paesi della Comunità Europea, ad eccezione delle località indicate:

- In Grecia, Italia, Lettonia e Spagna l'utente finale è tenuto a richiedere una licenza presso l'autorità nazionale di regolamentazione delle radiofrequenze per attivare il dispositivo all'aperto.
- Si prega di consultare il Manuale TI-Nspire™ Navigator™ Teacher Software per ulteriori informazioni relative alle restrizioni e alle condizioni di funzionamento per le configurazioni all'aperto.

Affermazioni di avviso

Avvertenza Installare il punto di accesso a TI-Nspire™ Navigator™ o il punto di accesso a TI-Nspire™ CX Navigator™ in modo tale da mantenere una distanza minima di 20 cm (7,9 pollici) tra l'elemento o gli elementi di radiazione e le persone. Questo avviso di sicurezza è conforme ai limiti di esposizione della frequenza radio FCC.

Avvertenza Non toccare o spostare il punto di accesso a TI-Nspire™ Navigator™ o il punto di accesso a TI-Nspire™ CX Navigator™ quando le antenne trasmettono o ricevono.

Avvertenza Il punto di accesso a TI-Nspire™ Navigator™, alloggiamento wireless TI-Nspire™ Navigator™, la scheda di rete wireless TI-Nspire™ CX, il punto di accesso a TI-Nspire™ CX Navigator™ e la scheda di rete wireless TI-Nspire™ CX - v2 si intendono esclusivamente per uso in ambienti chiusi. Non installare o utilizzare il dispositivo all'aperto.

Avvertenza I radiatori intenzionali, come il punto di accesso a TI-Nspire™ Navigator™, l'alloggiamento wireless TI-Nspire™ Navigator™, la scheda di rete wireless TI-Nspire™ CX. Il punto di accesso a TI-Nspire™ CX Navigator™ e la scheda di rete wireless TI-Nspire™ CX - v2 non sono operativi con antenna/e diversa/e da quelle fornite da Texas Instruments. Un radiatore intenzionale può essere operativo esclusivamente con antenna/e autorizzata/e.

Avvertenza I punti di accesso radio a TI-Nspire™ Navigator™ e i punti di accesso radio a TI-Nspire™ CX Navigator™ vengono disabilitati per impostazione predefinita e possono essere abilitati esclusivamente tramite l'amministratore di sistema utilizzando l'applicazione software di gestione.

Avvertenza La banda di frequenza radio, i canali operativi e la potenza di trasmissione dipendono dal Paese in cui vengono specificate le operazioni dall'amministratore di sistema durante l'installazione e la configurazione tramite il software di gestione.

Avvertenza L'installazione deve essere eseguita esclusivamente da personale qualificato. Leggere e seguire tutte le avvertenze e le istruzioni presenti sul prodotto o incluse nella documentazione.

Importante per il funzionamento sicuro di un adattatore CA

Oltre alla particolare attenzione dedicata agli standard di qualità nella realizzazione del prodotto TI, la sicurezza è un fattore determinante nella progettazione di ogni prodotto. Tuttavia, sicurezza significa anche responsabilità dell'utente. Questa sezione elenca informazioni importanti utili per assicurare la fruizione e l'uso corretto di questo prodotto TI e delle apparecchiature accessorie. Leggere attentamente prima di far funzionare e utilizzare il prodotto.

Installazione

- Leggere e seguire le istruzioni: È necessario leggere tutte le istruzioni per il funzionamento e di sicurezza prima di mettere in funzione il prodotto. Seguire tutte le istruzioni per il funzionamento.
- Conservare le istruzioni: È necessario salvare tutte le istruzioni per il funzionamento e di sicurezza per farvi riferimento in futuro.
- Attenzione: Osservare tutte le avvertenze sul prodotto e nelle istruzioni per il funzionamento.
- Utilizzare l'adattatore CA consigliato. È necessario utilizzare l'adattatore in dotazione con il prodotto.
- Verificare le sorgenti di alimentazione: L'adattatore CA per il prodotto TI deve essere utilizzato con una presa di alimentazione AC100V-230 V 50 Hz/60 Hz. Se non si è sicuri del tipo di alimentazione erogata nella propria abitazione, consultare il fornitore o la società di energia locale.
- Attenzione al sovraccarico: Non sovraccaricare le prese a muro o le prolunghie, poiché questo potrebbe comportare un rischio di incendio o scossa elettrica. Il sovraccarico di prese CA, prolunghie, cavi di alimentazione consumati, cavi danneggiati e prese rotte sono pericolosi. Esaminare con cadenza periodica il cavo e qualora vi siano segni di danno o deterioramento, provvedere alla sostituzione a opera di un tecnico della manutenzione.
- Proteggere i cavi di alimentazione: Disporre i cavi di alimentazione in modo che non vengano calpestati o schiacciati da elementi collocati

intorno o contro di essi. Prestare particolare attenzione ai cavi collegati a spine e connettori ed esaminare il punto in cui il cavo di alimentazione si collega al prodotto TI.

- Verificare la ventilazione: Le fessure e le aperture nella custodia sono fornite per la ventilazione così da assicurare il funzionamento affidabile del prodotto TI e a proteggerlo dal surriscaldamento. Non bloccare o coprire tali aperture. Non bloccare mai queste aperture posizionando il prodotto TI su un letto, un divano, un tappeto o altre superfici simili. Non collocare mai il prodotto TI accanto o sopra un radiatore o un diffusore di aria calda o su qualsiasi altra sorgente di calore (inclusi amplificatori). Non collocare il prodotto TI in un'installazione incassata, come una libreria o una scaffalatura in assenza di un'adeguata ventilazione.
- Non utilizzare gli accessori: Non utilizzare attacchi, salvo quando raccomandato da TI, poiché potrebbero causare rischi di incendio e scossa elettrica.
- Non utilizzare vicino all'acqua: Non utilizzare il prodotto TI vicino all'acqua, per esempio, vicino a una vasca da bagno, un lavandino o un lavello, in un seminterrato umido o nei pressi di una piscina.
- Non collocare vicino a una sorgente di alta temperatura: Non utilizzare il prodotto TI vicino a una sorgente di calore come un fornello, un caminetto o un calorifero.
- Prestare attenzione durante il montaggio del Prodotto TI: Non collocare il prodotto TI su una superficie instabile. Il prodotto TI potrebbe cadere, provocare ferite gravi a bambini o adulti nonché gravi danni al prodotto TI.
- Non utilizzare accanto a attrezzature mediche: Non mettere in funzione il prodotto accanto ad attrezzature che potrebbero essere soggette a interferenza elettrica o utilizzate per finalità mediche. Non utilizzare il prodotto accanto a un pacemaker o a un'area di assistenza sanitaria in un ospedale.

Infoimportanti

- Attendere almeno 10 secondi tra lo scollegamento e il ricollegamento del prodotto TI con l'adattatore CA.
- Scollegare il prodotto dalla presa a muro prestando attenzione; l'adattatore CA potrebbe essere caldo.

Uso e manutenzione

- Scollegare l'alimentazione prima di effettuare la pulizia: Non utilizzare detergenti liquidi o spray. Utilizzare un panno umido per la pulizia.
- Allontanare gli oggetti dalle aperture: Non spingere mai oggetti di alcun tipo all'interno del prodotto TI attraverso le aperture come i fori di ventilazione, poiché potrebbero entrare in contatto con circuiti dell'alta tensione e provocare un cortocircuito in altri componenti causando incendi o scosse elettriche. Non versare mai sostanze liquide sul prodotto TI.
- Proteggere dai fulmini: Scollegare il prodotto TI durante temporali o quando viene lasciato incustodito o inutilizzato per un lungo periodo. Rimuovere l'adattatore dalla presa a muro e scollegare il sistema di cavi. Ciò previene eventuali danni a causa di fulmini e sovraccarichi di voltaggio. Fare attenzione a non toccare la parte metallica del prodotto TI o i cavi durante un temporale.

Manutenzione

- La manutenzione deve essere effettuata da personale qualificato addetto alla manutenzione nelle condizioni sottoelencate:
 - Se il cavo di alimentazione è danneggiato.
 - Se è stato versato del liquido o se degli oggetti sono caduti all'interno del prodotto.
 - Se il prodotto è stato esposto a pioggia o acqua.
 - Se il prodotto non funziona normalmente seguendo le istruzioni per l'uso.
 - Se il prodotto è caduto o la custodia è stata danneggiata.
 - Quando il prodotto mostra evidenti variazioni nelle prestazioni, come l'incapacità di completare il suo controllo automatico.
- Controllo di sicurezza: Al termine di ogni servizio di manutenzione o riparazione del prodotto, richiedere al servizio assistenza di effettuare i controlli di sicurezza necessari al fine di valutare se il prodotto sia in condizioni operative adeguate.

Servizi e assistenza di Texas Instruments

Home Page:	education.ti.com
Domande via e-mail:	ti-cares@ti.com
KnowledgeBase e domande e-mail:	education.ti.com/support
Informazioni internazionali:	education.ti.com/international

Informazioni su servizi e garanzia

Per informazioni sulla durata e i termini della garanzia oppure sui servizi per i prodotti, fare riferimento alla garanzia inclusa con questo prodotto oppure contattare il rivenditore/distributore locale di Texas Instruments.

Indice

A

account insegnante	32
modifica del nome utente	34
modifica della password	33
account, insegnante	32
aggiornamento	
schermi catturati	143
Aggiornamento SO	
installazione su un palmare	91
aggiungi	
Documento master	345
aggiunta	
applicazioni	233
applicazioni (documenti PublishView™)	262
attività	237
classi	99
colori	227
copyright	185
copyright a documenti (.tns)	240
domanda indica punti	203
domande	190-191
domande a input numerico (x,y)	201
domande a risposta aperta	193
domande equazione	194
domande liste	205
equazioni insegnante al grafico	329
immagini a domande	189
link	71
pagine	237
punti insegnante al grafico	328
studenti alle classi	105
testo (documenti PublishView™)	278

aggiunta di collegamenti	70
aggiunta immagini	351
alloggiamenti	
aggiunta alla rete	42
collegamento a palmari	29
controllo dei LED	13
ricarica	12
Alloggiamento TI-Nspire™ Navigator™	
aggiunta alla rete	42
controllo dei LED	13
anteprima di stampa	239
anteprima, documento stampato	239
apertura	
attività	75
documenti (.tns)	85
Documento master	345
elementi di Portfolio	344
apertura di documenti (.tns)	223
applicazione	
Domanda	183
applicazioni	
aggiunta	233
eliminazione	236
immagini	351
raggruppamento	236
scambio	234
applicazioni TI-Nspire™	
immagini	351
area di lavoro Classe	99
area di lavoro contenuto	
esplorazione	63
Area di lavoro Contenuto	63
Area di lavoro Documenti	167
Area di lavoro Portfolio	333
Area di lavoro Revisione	297

aree di lavoro	51
area di lavoro Classe	99
Area di lavoro Contenuto	63
Area di lavoro Documenti	167
Area di lavoro Portfolio	333
Area di lavoro Revisiona	297
esplorazione	63
associazione di palmari a una rete	24
attività	
aggiunta	237
apertura	75
copia	77
copia/incolla	237
eliminazione	238
filtraggio	75
ricerche per parole chiave	75
ridenominazione	238
salvataggio	76
attività (documenti PublishView™)	267, 269
avvio	
registrazioni di Presentatore dal vivo	165
avvio di sessione della classe	112
azzeramento delle password degli studenti	134

B

barra degli strumenti	
testo formattazione	225
barra di formattazione	
occultamento	227
visualizzazione	227
batterie	
ricarica	12
bordi (documenti PublishView™), visualizzazione e occultamento	272

C

cambio	
lingua	54
cambio della lingua	54
cancellazione	
cronologia tasti di Presentatore dal vivo	163
caratteristiche	
aggiornare screenshot	144
cartelle	
archiviazione oggetti PublishView™	261
cattura	
pagine attive in documenti	152
pagine nei documenti attivi	137
palmari studenti	138
pile schermi	145
Cattura classe	
Le opzioni di visualizzazione	141
salvataggio schermi	148
stampa schermi	150
Cattura palmare selezionato	153
chiusura	
Presentatore dal vivo	166
chiusura di documenti (.tns)	225
classi	
aggiunta classi	99
aggiunta studenti	105
assegnazione studenti	116
copia delle informazioni sugli studenti	120
creazione classi	99
disposizione studenti	114
disposizioni studenti	113
elenco studenti	114
invio di file	77
modifica delle viste	113

Registrazione classe	99, 121
rimozione classi	110
rimozioni di studenti da	107
spostamento studenti a	119
client wireless, aggiunta a una rete	24
collegamenti	70
collegamenti ipertestuali (documenti PublishView™)	
collegamento a siti web	284
collegamento di un testo a	286
creazione di un link a file	280
modifica	286
collegamento	
a file	280
a siti web	284
palmari agli alloggiamenti	29
palmari alle schede wireless	28
colori	
modifica per risposte studenti	314
colori, aggiunta	227
Compiti	
esportazione	342
Ridistribuisce	346
rimozione	348
rinomina	347
salvataggio	337
vista riepilogo	334
vista studente	336
condivisione	
registrazione di Presentatore dal vivo	166
Configurazione di una lista di grafici	311
confronto	
schermi	148
connessione alla rete	35
Contenuto	
visualizzazione sui palmari	81
contrassegnare le risposte	321

controllo automatico	
tipi di documento	186
conversione	
dimensioni pagina; dimensioni pagina, conversione; anteprima, impostazione documento; impostazione	
anteprima documento 228	
file .tns in file .tnsp	293
file .tnsp in file .tns	292
testo in collegamenti ipertestuali	286
copia	
attività	77
cronologia tasti di Presentatore dal vivo	163
immagini	152
informazioni sugli studenti	120
schermi	157
copia attività	237
copyright	
aggiunta	185
aggiunta a documenti (.tns)	240
creazione	
cartella Log di sessione (SessionLogs)	57
classi	99
documenti PublishView™	244
password	136
creazione del pacchetto log di sessione	60
creazione di documenti (.tns)	222
cronologia tasti	
copia	163
occultamento in Presentatore dal vivo	162
visualizzazione in Presentatore dal vivo	162-163
Cronologia tasti di Presentatore dal vivo	
cancellazione	163

D

dati	
Mostrare le risposte degli studenti	309
visualizza nelle tabelle (area di lavoro Revisione)	305
dati dell'insegnante, inserimento	328-329
Dati e statistiche	
immagini	351
definizione	
impostazioni	54
diagrammi a barre	
organizzare	315
visual. (area di lavoro Revisione)	304
disposizione studenti	114
documenti	
creazione di file .tnsp	244
file printing .tnsp	294
salvataggio di file tns.	249
documenti (.tns)	
apertura	85, 223
apertura (area di lavoro Classe)	307
apertura (area di lavoro Portfolio)	308
chiusura	225
creazione	222
di sola lettura	241
eliminazione	224
modifica delle Impostazioni generali	177
passaggio tra	229
proprietà	239
protezione	241
salvataggio	86, 223-224
stampa	238
visualizzazione	230
documenti (.tns) di sola lettura	241

documenti (.tns, .tnsp)	
apertura (Area di lavoro Contenuto)	75
documenti PublishView™	
creazione	244
file video	290
Documenti PublishView™	243
applicazioni	262, 267
collegamenti ipertestuali	280, 287
conversione	292, 294
fogli	270, 276
immagini	287, 290
salvataggio	249
stampa	294
testo	277, 279
documento	
impostazioni	53
Documento master	345
Domanda	
immagini	351
domanda Indica punti	
aggiunta	203
domande	
aggiunta	190
aggiunta di immagini	189
equazione	194
indica punti	203
input numerico (x,y)	201
liste	205
Modalità Controllo automatico (Autovalutazione)	193
risposta aperta	193
risposte suggerite	194
scelta multipla	191
utilizzo dell'applicazione Domanda	183
domande a input numerico	
aggiunta	201

domande a risposta aperta	
aggiunta	193
domande a scelta multipla	
aggiunta	191
domande equazione	
aggiunta	194
domande liste	
aggiunta	205

E

elimina	
file (area di lavoro Portfolio)	348
eliminazione	
applicazioni	236
attività	238
classi	110
collegamenti	70
collegamenti ipertestuali (documenti PublishView™)	287
cronologia tasti in Presentatore dal vivo	163
documenti (.tns)	224
immagini (Documenti PublishView™)	290
informazioni sugli studenti	107
Oggetti PublishView™	260
pagine	236
eliminazione immagini	354
emulatore TI-SmartView™	170
emulatore, Fare riferimento emulatore TI-SmartView™	170
Esplora contenuto	172
esplorazione	
area di lavoro contenuto	63
riquadro risorse	64
esportazione	
dati	342
punteggio studente (area di lavoro Portfolio)	342

F

file	
anteprima (area di lavoro Portfolio)	340
aprire (area di lavoro Portfolio)	331
eliminazione di trasferimenti	133
importa (area di lavoro Portfolio)	339
invio	77, 123
Invio mancanti	347
lavorare con file contenuti in palmari collegati	84
proprietà	133
raccogli mancanti	347
ridistribuisce (area di lavoro Portfolio)	346
rimuovi (area di lavoro Portfolio)	348
ritiro	126
salva (area di lavoro Portfolio)	338
verifica dello stato trasferimento di file	132
visualizzazione delle proprietà	133
File Activities (Attività)	60
File ActivityTypes (Tipi di attività)	58
File Attendance (Partecipazione)	59
File Class Session (Sessione della classe)	60
file Flash (.flv)	290
filtraggio delle attività	75
Finestra	
Cattura schermo TI-Nspire(TM)	154
Finestra Cattura schermo di TI-Nspire(TM)	154
ingrandimento e riduzione	154
formattazione	
testo (documenti PublishView™)	279
formattazione del testo	225

G

gestione	
log di sessione	58

grafici	
Inserimento di equazioni dell'insegnante	329
Inserimento di punti dell'insegnante	328
visualizza dati (area di lavoro Revisione)	304
Grafici	
configurazione liste	311
Grafici e geometria	
immagini	351
I	
Identifica selezionato	96
immagini	351
aggiunta a domande	189
applicazioni TI-Nspire™	351
Dati e statistiche	351
Domanda	351
eliminazione	354
Grafici e geometria	351
inserimento	351
Notes	351
ridimensionamento	353
salvataggio	137, 151
selezione	352
spostamento	352
Test rapido	351
immagini (Documenti PublishView™)	287, 290
importazione file (area di lavoro Portfolio)	339
impostazione	
livello API minimo per script	362
percentuale zoom	145
impostazioni	
definizione	54
lingua	54
preferenze insegnante	114
impostazioni di Grafici & geometria	178

incolla attività	237
insegnante	
aggiungi alla vista della classe	32
inserimento	
collegamenti ipertestuali (documenti PublishView™)	280
immagini	152
immagini (Documenti PublishView™)	288
immagini nelle domande	189
Oggetti PublishView™	257
schermi	157
testo (documenti PublishView™)	278
inserimento di immagini	351
Installazione di un aggiornamento del SO sul palmare	91
interruzione	
Presentatore dal vivo	166
registrazione di Presentatore dal vivo	165
test	217
intestazioni in documenti PublishView™	271
invio	
file a classe	123
file mancanti	347
invio dei log di sessione	60
invio di file alla classe	77

L

LED	
alloggiamenti	13, 40
stato sugli alloggiamenti	13
lingua	54
cambio	54
link	71
aggiunta	71
modifica	72
rimozione	73
spostamento	73

Liste	
organizzare dati	314
livello API minimo per script	362
livello API, impostazione per script	362
log di sessione	
Attività	60
creazione del pacchetto	60
File Attendance (Partecipazione)	59
invio	60
Sessione della classe	60
tipi di attività	58
Lua, script	355

M

menu strumenti	52
Modalità Controllo automatico (Autovalutazione)	193
modifica	
colori	314
Impostazioni generali	177
impostazioni Grafici & geometria	178
link	72
password	134
Punteggio	341
viste classe	113
monitoraggio dell'uso del sistema	57

N

nome utente, modifica per l'insegnante	34
Notes	
immagini	351
numeri di pagina (documenti PublishView™)	270

O

occultamento	
cronologia tasti di Presentatore dal vivo	162
display del palmare in Presentatore dal vivo	161
nomi degli studenti in Presentatore dal vivo	159
nomi studente	139
palmare del presentatore	160
Risposte	302, 318
occultamento della barra di formattazione	227
opzione Ordine casuale degli schermi	140
opzioni	
Cattura pagina	151
Cattura palmare selezionato	153
Dai la parola	148
ordine casuale schermi	140
opzioni di cattura pagina	151
Opzioni di Dai la parola	148
ordinamento	
elementi di Portfolio	343
informazioni degli studenti	116
Risposte	306
Ordinatore pagine	169, 235, 299
organizzare	
dati diagrammi a barre	315-316
Lista dati:	314
Risposte	317
organizzazione	
Risposte	311
schermi catturati	142
organizzazione dei fogli di PublishView™	270

P

pagine	
aggiunta	237

eliminazione	236
raggruppamento	236
ridisposizione	236
selezione	235
separazione	236
palmary	
associazione a una rete	24
cattura degli schermi studenti	138
catturare palmary selezionati	153
collegamento a schede di rete	28
collegamento agli alloggiamenti	29
individuazione tramite Identifica selezionato	96
Installazione aggiornamento del SO	91
lavorare con file contenuti in palmary collegati	84
rinomina	95
trasferimento di file	89
verifica della disponibilità di aggiornamenti del sistema operativo	90
visualizzazione del contenuto sui palmary collegati	81
palmary insegnante	
visualizzare	140
palmary studenti	
cattura	138
panoramica	
software	51
software TI-Nspire(TM) Navigator(TM) per insegnanti	51
password	
azzeramento per gli studenti	134
impostazione	136
modifica per l'insegnante	33
PDF	
salva documento con nome	238, 294
percentuale zoom	145
più di pagina in documenti PublishView™	271
pile schermi	145
preferenze insegnante	114

Presentatore dal vivo	159
avvio della registrazione	165
cancellazione della cronologia tasti	163
condivisione delle registrazioni	166
copia della cronologia tasti	163
interruzione	166
interruzione della registrazione	165
occultamento dei nomi degli studenti	159
occultamento del display del palmare	161
occultamento del palmare del presentatore	160
occultamento della cronologia tasti	162
registrazione della presentazione dal vivo	164
riproduzione di una registrazione	166
salvataggio della registrazione	165
visualizzazione dei nomi degli studenti	159
visualizzazione del palmare	161
visualizzazione del palmare del presentatore	160
visualizzazione della cronologia tasti	162-163
visualizzazione dello schermo del palmare	164
Proporzioni	
modifica (area di lavoro di Revisione)	310
protezione di documenti (.tns)	241
punteggio finale, modifica	341
punteggio, modifica	341
punti	
aggiungere al grafico (area di lavoro Revisione)	328

R

raggruppamento	
Risposte	316
raggruppamento di applicazioni	236
Redistribuisce compiti	346
registrazione	
avvio della registrazione di Presentatore dal vivo	165
presentazione di Presentatore dal vivo	164

Registrazione classe	121
verifica dello stato trasferimento di file	133
visualizzazione delle proprietà dei file	133
registrazione della classe	
eliminazione di trasferimenti di file	133
registrazione dell'uso del sistema	
log di sessione	57
reportistica dell'uso del sistema	57
rete	
associazione di palmari	24
connessione alla	35
ricarica	
alloggiamenti	12
batterie	12
ricerca per attività	75
ricerche per parole chiave	75
ridenominazione attività	238
ridimensionamento	
immagini (Documenti PublishView™)	289
Oggetti PublishView™	258
ridimensionamento immagini	353
ridisposizione	
schermi catturati	142
rimozione	
classi	110
collegamenti ipertestuali da un testo	287
file	348
link	73
studenti dalle classi	107
rimozione immagini	354
rinomina	
attività (documenti PublishView™)	269
elemento (area di lavoro Portfolio)	347
riproduzione	
registrazione di Presentatore dal vivo	166

riquadri	
risorse	64
riquadro risorse	
esplorazione	64
risposta consigliata	187
risposte	
aggiunta suggerite	194
Risposte	
contrassegnare	321
mostra corretta	303
occultamento	318
ordinamento	306
organizzazione	311
visualizzazione	318, 321
Risposte dello studente	
contrassegnare corretta/non corretta	321
individualizzare	314
organizzazione	311
visual.	300
visualizza/nascondi	318, 321
risultati in tempo reale	303
ritiro	
file	126
file mancanti	347

S

Salva	
documento come PDF	238, 294
salvataggio	
attività sul computer	76
dati come nuovo documento (area di lavoro Revisione)	332
documenti (.tns)	86
Documenti PublishView™	249
elementi di Portfolio	337
file nell'area di lavoro Portfolio	331

immagini	151-152
immagini catturate	137
pagine catturate	155
registrazione di Presentatore dal vivo	165
schermi del palmare	155
salvataggio di documenti (.tns)	223-224
scala	53
scheda di rete	
aggiunta alla rete	41-42
collegamento a palmari	28
Scheda di rete wireless TI-Nspire™ CX	
aggiunta alla rete	41-42
collegamento a palmari	28
scheda wireless	
collegamento a palmari	28
schermi	
confronto	148
schermi catturati	
aggiornamento	143
ridisposizione	142
Schermo Benvenuto	
apertura	50
spostamento	50
screenshot	
confronto di schermi	148
copia	157
ingrandimento e riduzione	144
inserimento	157
mostra nomi studenti	139
nascondere nomi studenti	139
Opzioni di Dai la parola	148
percentuale zoom	145
Preferenze Insegnante	140
Schede	145
Vista affiancata	141
Vista galleria	141

script	
impostazione livello API	362
script, Lua	355
selezione	
cartella di lavoro (oggetti PublishView™)	261
selezione di pagine	235
selezione immagini	352
separazione	
applicazioni	236
pagine	236
sessioni della classe	
avvio	112
termine	112
software	
panoramica	51
software TI-Nspire™ Navigator™ per insegnanti	
panoramica	51
sovrapposizioni di oggetti PublishView™	259
spostamento	
immagini (Documenti PublishView™)	289
link	73
Oggetti PublishView™	258
studenti a classi	119
spostamento di immagini	352
stampa	
Documenti PublishView™	294
schermi catturati	150
stampa documenti (.tns)	238
stato	
dei trasferimenti di file	132
stato di accesso	115
Strumenti	
cattura classe	137
Cattura schermo	137
Strumenti di revisione	298
strumento cattura classe	137

strumento cattura schermo	137
studenti	
aggiunta alle classi	105
azzeramento delle password	134
copia informazioni	120
creazione di password	136
eliminazione di informazioni	107
impostazione password	136
modifica dei nomi	118
modifica delle classi	116
modifica ID studenti	118
organizzazione nella disposizione studenti	114
rimozione dalle classi	107
spostamento informazioni	119
test	216
verifica dello stato di accesso	115
vista elenco studenti	114
Studenti	
Risposte	301
Visualizzare risposte	301

T

Tavolozza strumenti dell'insegnante	185
termine delle sessioni della classe	112
test	
interruzione	217
Visualizzazione dei risultati	219
test degli studenti	216
Test rapido	
apertura	214
arresto del test	217
immagini	351
Salvataggio di test	219
test degli studenti	216
Visualizzazione dei risultati	219

TI-Nspire™ SmartView Emulator	
Catturare immagini	137
trasferimenti file	
eliminazione	133
trasferimento di file a palmari collegati	89
trasferimento file	
verifica dello stato trasferimento	133

U

Utilizzo del riquadro di anteprima	66
--	----

V

video (documenti PublishView™)	
console video	291
inserimento di file	290
Vista affiancata	141
Vista galleria	141
viste	
disposizione studenti	113
elenco studenti	113
tabella (area di lavoro Revisione)	305
visual.	
dati (area di lavoro Revisione)	304-305
diagrammi a barre/grafici (area di lavoro Revisione)	304
opzioni di cattura classe	141
risposte	308
Risposte dello studente	300, 309
risultati in tempo reale	303
risultati test	219
schermi catturati	154
visualizzando	
Risposte dello studente	301
visualizzare	
palmari insegnante	140

visualizzazione

Compito dello studente	336
cronologia tasti di Presentatore dal vivo	162-163
documenti (.tns)	230
nomi degli studenti in Presentatore dal vivo	159
nomi studente	139
palmare del presentatore	160
palmare in Presentatore dal vivo	161
Riepilogo compiti	333
Risposte	318
Risposte corrette	303
Risposte dello studente	302, 321
schermo del palmare di Presentatore dal vivo	164
visualizzazione della barra di formattazione	227

Z

Zoom

Documenti PublishView™	277
in/out	144, 154